

LED Strips & Accessories + Profiles

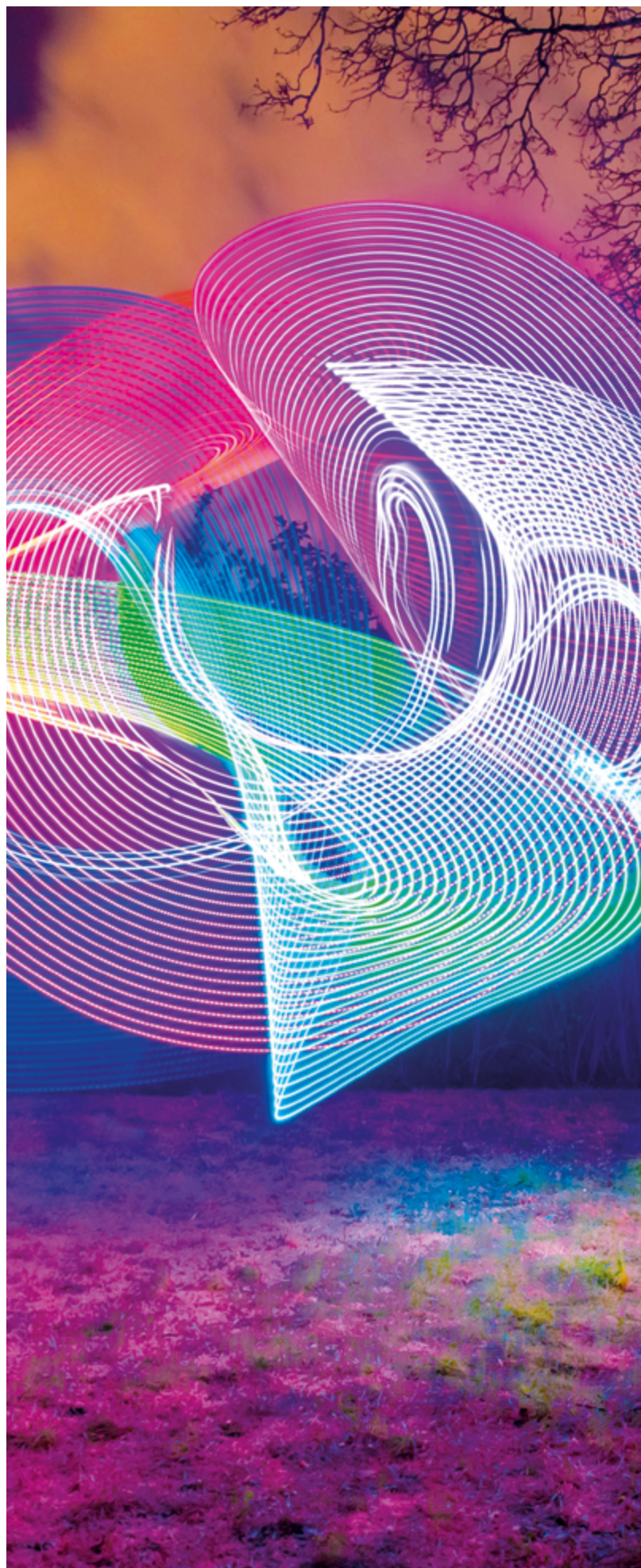

2024





❶ CUBALUX APP	8
❷ DEMO KIT	9

❸ LED STRIP

Emphasis

❶ Emphasis	10
------------	----

❸ LED STRIP

JAZZ

❷ Jazz	18
--------	----

↳ LED TIPS	27
------------	----

❸ Jazz RGB	35
------------	----

❹ Jazz RGBW	36
-------------	----

❺ Jazz Special	
Food Light	38

CCT	39
-----	----

DIM to Warm	40
-------------	----

Full Spectrum	41
---------------	----

Side View	42
-----------	----

Sauna Room	43
------------	----

Wall Washer	44
-------------	----

Wall Washer RGB	45
-----------------	----

Neon Flex 15x8	46
----------------	----

Neon Flex 15x8 RGBW	47
---------------------	----

❻ Neon Flex Διπλής Κάμψης 16x16	48
---------------------------------	----

Neon Flex Διπλής Κάμψης 16x16 RGB	49
-----------------------------------	----

↳ Διάγραμμα Συνδεσμολογίας TQRA Neon	50
---	----

❼ Neon Flex Colors	52
κατάλληλο για πισίνες	
Διπλής Κάμψης 13,5x13,5	

TQRA

3 LED STRIP

7	TQRA	54
8	TQRA Colors	57
9	TQRA RGB	60
10	TQRA RGBW	70
11	TQRA Neon Rondon	71
12	TQRA Dotless	72
	└ TQRA Dotless RGB	79
13	TQRA Neon 15x8	80
	└ TQRA Neon 15x8 Colors	81
14	TQRA 230 Vac	82

4 ALUMINIUM PROFIL

●	Πλεονεκτήματα	86
1	Profils	87
2	Γυψοσανίδας	94
3	Έμμεσου και κρυφού φωτισμού	96
4	Ειδικών χρήσεων	97
5	Κύκλος	100

5 POWER SUPPLY

1	Σταθερής τάσης IP20	104
2	Σταθερής τάσης IP67	108
3	Σταθερής τάσης IP20 MEAN WELL	110
4	Σταθερής τάσης IP42 MEAN WELL	114
5	Σταθερής τάσης IP67 MEAN WELL	116

6 LED DRIVER

1	Σταθερής τάσης IP67 MEAN WELL	119
2	Σταθερής τάσης 48V, IP65 MEAN WELL	122

7 CONNECTORS LED STRIP

1	Slim connectors	124
2	Connectors	125
3	Connectors IP67/IP68	126
4	Κουτί σύνδεσης IP67/IP68	127

8 ACCESSORIES

1	Connector στεγανός	128
2	Connector καλωδίων	129

9 LED GADGET

1	Sunset & RGB Lamp	130
2	Bike Safety	132
3	Smart Home	134
4	TV Back Light	135

LED STRIP PREMIUM



Σελ.10

JAZZ

JAZZ SPECIAL

RGB

RGBW

Wall Washer

Neon Flex RGBW



Σελ.35



Σελ.36



Σελ.44



Σελ.47

JAZZ SPECIAL

Food Lights

CCT

Full Spectrum

Sauna Room



Σελ.38



Σελ.39



Σελ.41

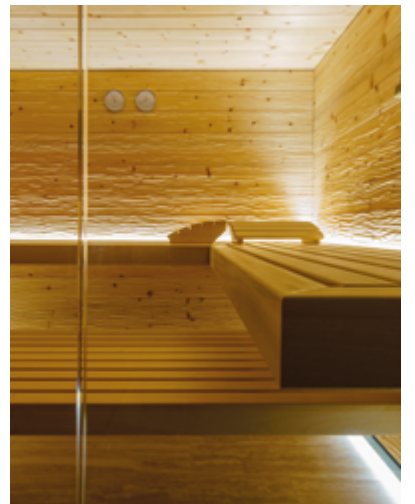

Σελ.43

LED STRIP ECONOMY



▼ Σελ.54

Colors



▼ Σελ.57

Neon Rondo



▼ Σελ.71

Dotless



▼ Σελ.72

Neon

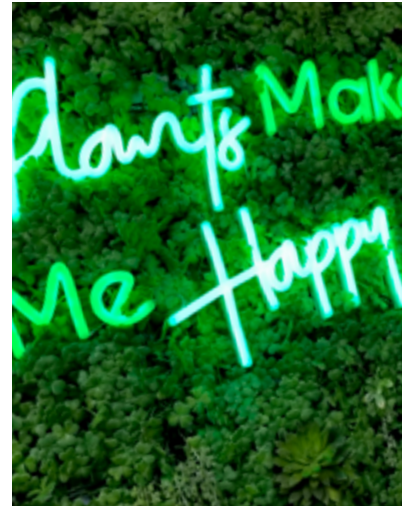

▼ Σελ.80

Aluminium Profiles



▼ Σελ.86

Power supply

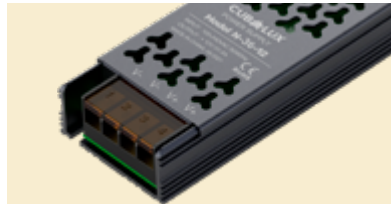

▼ Σελ.104

Connectors

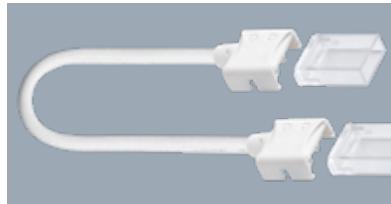

▼ Σελ.124

LED Drivers

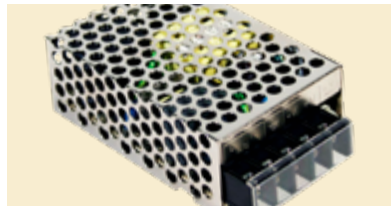

▼ Σελ.119

Accessories



▼ Σελ.128

Gadgets



▼ Σελ.130



“Blue was never
so beautiful blue.”

~PETRA HERMANS

1 CUBALUX APP



Cubalux
LED STRIP
Calculator

LED STRIP Calculator.

Κατεβάστε την εφαρμογή CUBALUX που σχεδιάστηκε για να διευκολύνει εσάς, τον επαγγελματία και σας δίνει ανταγωνιστικό πλεονέκτημα. Υπολογίζει τα Watt, τα μέτρα και το κόστος της εφαρμογής σας.



Μπορείτε να την χρησιμοποιήσετε:

- Σαν προσφορά που θα στείλετε στον πελάτη σας.
- Να την αποθηκεύσετε στο κινητό σας αρχειοθετημένη με το όνομα του πελάτη σας.
- Να ζητήσετε τα υλικά της προσφοράς από τον προμηθευτή σας.

Περιέχει video συνδεσμολογίας:

- Απλή συνδεσμολογία ταινίας led με τροφοδοτικό
- Συνδεσμολογία και υλικά που απαιτούνται για έλεγχο φωτεινότητας (dimming) μονόχρωμης ταινίας led με dimmer με ποτενσιόμετρο
- Συνδεσμολογία και υλικά που απαιτούνται για έλεγχο φωτεινότητας (dimming) μονόχρωμης ταινίας led με διακόπτη Push button
- Συνδεσμολογία και υλικά που απαιτούνται για ασύρματο έλεγχο φωτεινότητας (dimming) μονόχρωμης ταινίας led (RF)
- Συνδεσμολογία και υλικά που απαιτούνται για έλεγχο φωτεινότητας (dimming) μονόχρωμης ταινίας led με διακόπτη 0-1/10V
- Συνδεσμολογία και υλικά που απαιτούνται για ασύρματο έλεγχο RGB ταινίας led (RF)



Μάθε πρώτος

Κάνε εγγραφή στο εταιρικό newsletter και μάθε πρώτος για:

- Νέα Είδη
- Αναβαθμισμένα υλικά
- Πληροφορίες υλικών
- Σεμινάρια

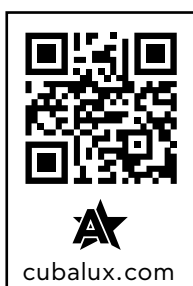

2 DEMO KIT

CUBALUX LED STRIP DEMO KIT

Κωδ. 130969

Περιέχει

- **Ταινία LED 1,5 m με**
 - ↘ 50 cm ταινία LED 6 Watt **3000K** 24V
 - ↘ 50 cm ταινία LED 11,4 Watt **4000K** 24V
 - ↘ 50 cm ταινία LED 17 Watt **6000K** 24V
- **Τροφοδοτικό πρίζας 24 Watt / 24V**



CUBALUX SUITCASE

Κωδ. 130965

Περιέχει



• Δείγματα ταινιών LED

↘ 210 LED/m

↘ Emphasis 9,6Watt **3000K** **4000K** **6500K**

↘ Emphasis 14,4Watt **3000K** **4000K** **6500K**

↘ Emphasis 19,2Watt **3000K** **4000K** **6500K**

↘ 128 LED/m

↘ Jazz 24V-IC 6Watt **3000K** **4000K** **6500K**

↘ Jazz 24V-IC 12Watt **3000K** **4000K** **6500K**

↘ Jazz 24V-IC 18Watt **3000K** **4000K** **6500K**

↘ TΩRA COB 24V 3Watt **3000K** **4000K** **6000K**

↘ TΩRA COB 24V 6Watt **3000K** **4000K** **6000K**

↘ TΩRA COB 24V 9Watt **3000K** **4000K** **6000K**

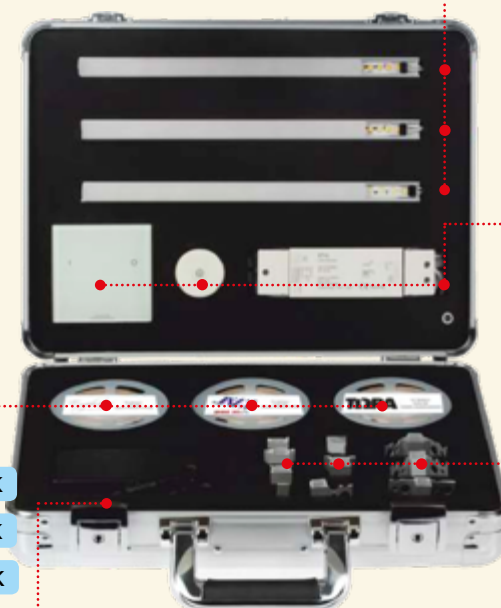

• Δείγματα ταινιών LED άμεσης προβολής

↘ Emphasis 9,6Watt **6500K**

↘ Emphasis 14,4 Watt **4000K**

↘ Emphasis 19,2 Watt **3000K**

• Συστήματα Dimming Simplicity:

↘ © Controller RF - ● Push Button **130930**

↘ Μινι χειριστήρια ©RF **130933**

↘ Διακόπτες ©RF **130934**

• Δείγματα Προφίλ Αλουμινίου

3 LED STRIP

1 Emphasis

1.

24V
4 WATT/m
70 LED/m
CRI 80+
STEP<3

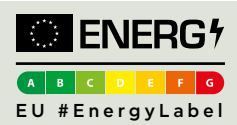

Dimming

IP20 IP67

(IP) Βαθμός Προστασίας	Κωδικός	Χρώμα /CT (Kelvin)	Φωτεινότητα Lumen /m	Αποδοτικ. Lumen/watt	EEL	EAN
IP20	770028	CW/6500K	588	147	D	5206704004732
	770027	NW/4000K	613	153	D	5206704004725
	770026	WW/3000K	570	142	E	5206704004718
	770025	WW/2700K	559	139	E	5206704004701
IP67	770048	CW/6500K	556	139	E	5206704004930
	770047	NW/4000K	576	144	E	5206704004923
	770046	WW/3000K	542	135	E	5206704004916
	770045	WW/2700K	530	132	E	5206704004909

Κοινά Χαρακτηριστικά	
Τάση λειτουργίας:	24 Vac
Ονομαστική Ισχύς:	4 W/m
Γωνία φωτισμού:	120°
CRI (Ra):	>80
Βαθμός προστασίας:	IP20/IP67
Θερμοκρασία περιβάλλοντος (ta):	-20 ... +50°C
Αριθμός LED/m:	70
Απόσταση μεταξύ LED	14,29 mm
Σημείο κοπής:	100 mm
Μέγιστο μήκος λειτουργίας:	10.000 mm
Έλεγχος Dimming:	Ναι (PWM)
Χρόνος ζωής (L70B30)	50.000 ώρες
Μήκος:	5.000 mm
Πλάτος:	8/10,4 mm
Ύψος:	1,50/4,00 mm

Σχέδιο / Διαστάσεις



• Χωρίς προστασία

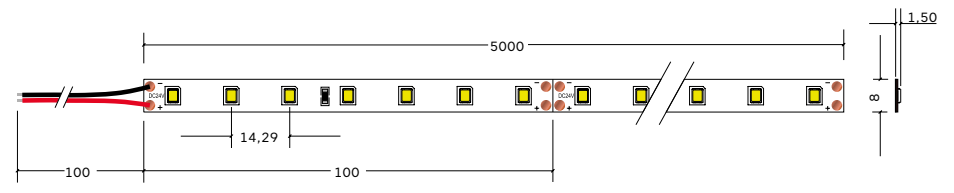
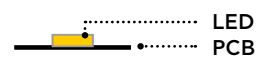

- Προστασία από σκόνη
- Προστασία από υγρασία
- Προσωρινή βύθιση σε νερό

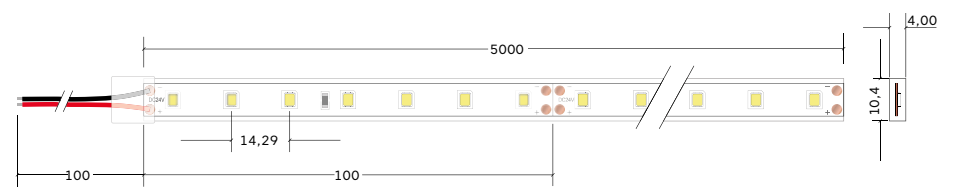

3 LED STRIP

1 Emphasis

2.

24V
8 WATT/m
70 LED/m
CRI 80+
STEP<3



5 ΧΡΟΝΙΑ
ΕΓΓΥΗΣΗ



EN 62031 :2008/A2:2015
EN 55015:2013/A1:2015
EN61547:2009

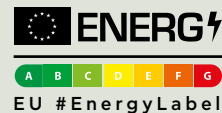

EU #EnergyLabel



Dimming

IP20 IP67

(IP) Βαθμός Προστασίας	Κωδικός	Χρώμα /CT (Kelvin)	Φωτεινότητα Lumen /m	Αποδοτικότη. Lumen/watt	EEI	EAN
IP20	770032	CW/6500K	1107	139	E	5206704004770
	770031	NW/4000K	1164	146	E	5206704004763
	770030	WW/3000K	1081	135	E	5206704004756
	770029	WW/2700K	1070	134	E	5206704004749
IP67	770052	CW/6500K	1061	133	E	5206704004978
	770051	NW/4000K	1115	139	E	5206704004961
	770050	WW/3000K	1029	129	E	5206704004954
	770049	WW/2700K	1011	127	E	5206704004947

Κοινά Χαρακτηριστικά

Τάση λειτουργίας:	24 Vac
Ονομαστική Ισχύς:	8 W/m
Γωνία φωτισμού:	120°
CRI (Ra):	> 80
Βαθμός προστασίας:	IP20/IP67
Θερμοκρασία περιβάλλοντος (ta):	-20... +50°C
Αριθμός LED/m:	70
Απόσταση μεταξύ LED	14,29 mm
Σημείο κοπής:	100 mm
Μέγιστο μήκος λειτουργίας:	5.000 mm
Έλεγχος Dimming:	Ναι (PWM)
Χρόνος ζωής (L ₇₀ B ₃₀)	50.000 ώρες
Μήκος:	5.000 mm
Πλάτος:	8/10,4 mm
Ύψος:	1,50/4,00 mm

Σχέδιο/Διαστάσεις



- Χωρίς προστασία

LED
PCB

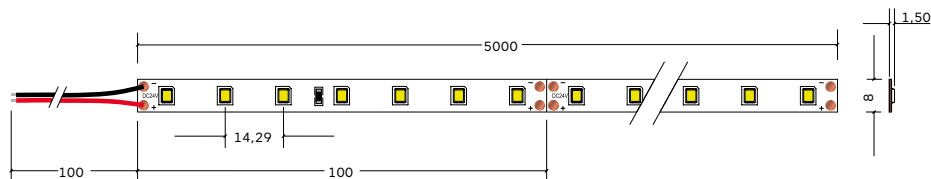

- Προστασία από σκόνη
- Προστασία από υγρασία
- Προσωρινή βύθιση σε νερό

LED
PCB
Silicone Tube

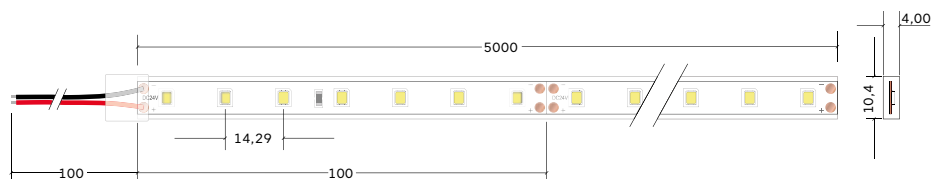

3 LED STRIP

1 Emphasis

3.

24V
12 WATT/m
70 LED/m
CRI 80+
STEP<3

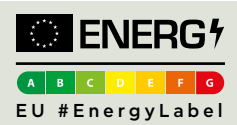

Dimming

IP20 IP67

(IP) Βαθμός Προστασίας	Κωδικός	Χρώμα /CT (Kelvin)	Φωτεινότητα Lumen /m	Αποδοτικ. Lumen/watt	EEL	EAN
IP20	770036	CW/6500K	1528	127	E	5206704004817
	770035	NW/4000K	1599	133	E	5206704004800
	770034	WW/3000K	1470	123	E	5206704004794
	770033	WW/2700K	1433	119	E	5206704004787
IP67	770056	CW/6500K	1452	121	E	5206704005012
	770055	NW/4000K	1515	126	E	5206704005005
	770054	WW/3000K	1391	116	F	5206704004992
	770053	WW/2700K	1356	113	F	5206704004985

Κοινά Χαρακτηριστικά	
Τάση λειτουργίας:	24 Vac
Ονομαστική Ισχύς:	12 W/m
Γωνία φωτισμού:	120°
CRI (Ra):	>80
Βαθμός προστασίας:	IP20/IP67
Θερμοκρασία περιβάλλοντος (ta):	-20 ... +50°C
Αριθμός LED/m:	70
Απόσταση μεταξύ LED	14,29 mm
Σημείο κοπής:	100 mm
Μέγιστο μήκος λειτουργίας:	5.000 mm
Έλεγχος Dimming:	Ναι (PWM)
Χρόνος ζωής (L70B30)	50.000 ώρες
Μήκος:	5.000 mm
Πλάτος:	8/10,4 mm
Ύψος:	1,50/4,00 mm

Σχέδιο / Διαστάσεις



- Χωρίς προστασία

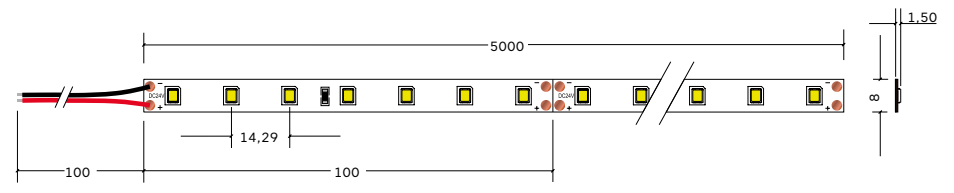
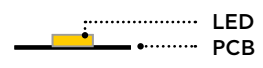

- Προστασία από σκόνη
- Προστασία από υγρασία
- Προσωρινή βύθιση σε νερό

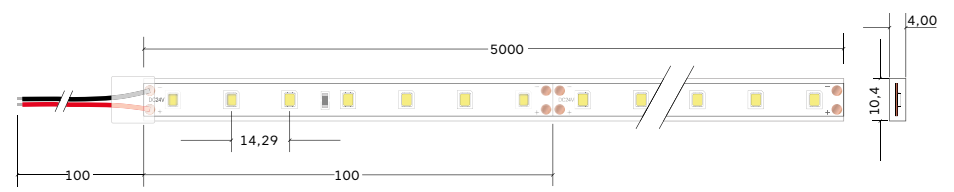

3 LED STRIP

1 Emphasis

4.

24V
9,6 WATT/m
120 LED/m
CRI 80+
STEP<3



5 ΧΡΟΝΙΑ
ΕΓΓΥΗΣΗ



EN 62031 :2008/A2:2015
EN 55015:2013/A1:2015
EN61547:2009

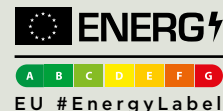

EU #EnergyLabel



Dimming

IP20 IP67

(IP) Βαθμός Προστασίας	Κωδικός	Χρώμα /CT (Kelvin)	Φωτεινότητα Lumen /m	Αποδοτικ. Lumen/watt	EEI	EAN
IP20	770040	CW/6500K	1169	122	E	5206704004855
	770039	NW/4000K	1219	127	E	5206704004848
	770038	WW/3000K	1146	119	E	5206704004831
	770037	WW/2700K	1095	114	F	5206704004824
IP67	770060	CW/6500K	1124	117	E	5206704005050
	770059	NW/4000K	1167	122	E	5206704005043
	770058	WW/3000K	1086	113	F	5206704005036
	770057	WW/2700K	1045	109	F	5206704005029

Κοινά Χαρακτηριστικά

Τάση λειτουργίας:	24 Vac
Ονομαστική Ισχύς:	9,6 W/m
Γωνία φωτισμού:	120°
CRI (Ra):	> 80
Βαθμός προστασίας:	IP20/IP67
Θερμοκρασία περιβάλλοντος (ta):	-20... +50°C
Αριθμός LED/m:	120
Απόσταση μεταξύ LED	8,33 mm
Σημείο κοπής:	50 mm
Μέγιστο μήκος λειτουργίας:	5.000 mm
Έλεγχος Dimming:	Ναι (PWM)
Χρόνος ζωής (L ₇₀ B ₃₀)	50.000 ώρες
Μήκος:	5.000 mm
Πλάτος:	8/10,4 mm
Ύψος:	1,50/4,00 mm

Σχέδιο/Διαστάσεις



- Χωρίς προστασία

LED
PCB

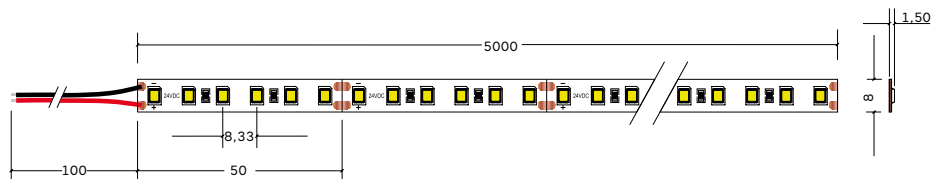

- Προστασία από σκόνη
- Προστασία από υγρασία
- Προσωρινή βύθιση σε νερό

LED
PCB
Silicone Tube

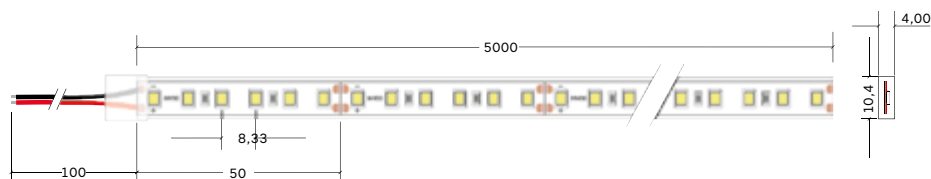

3 LED STRIP

1 Emphasis

5.

24V
19,2 WATT/m
120 LED/m
CRI 80+
STEP<3

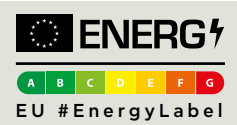

IP20 IP67

(IP) Βαθμός Προστασίας	Κωδικός	Χρώμα /CT (Kelvin)	Φωτεινότητα Lumen /m	Αποδοτικότη. Lumen/watt	EEL	EAN
IP20	770044	CW/6500K	2191	114	F	5206704004893
	770043	NW/4000K	2279	119	F	5206704004886
	770042	WW/3000K	2111	110	F	5206704004879
	770041	WW/2700K	2056	107	F	5206704004862
IP67	770064	CW/6500K	2076	108	F	5206704005098
	770063	NW/4000K	2174	113	F	5206704005081
	770062	WW/3000K	2011	105	F	5206704005074
	770061	WW/2700K	1958	102	F	5206704005067

Κοινά Χαρακτηριστικά	
Τάση λειτουργίας:	24 Vac
Ονομαστική Ισχύς:	19,2 W/m
Γωνία φωτισμού:	120°
CRI (Ra):	>80
Βαθμός προστασίας:	IP20/IP67
Θερμοκρασία περιβάλλοντος (ta):	-20 ... +50°C
Αριθμός LED/m:	120
Απόσταση μεταξύ LED	8,33 mm
Σημείο κοπής:	50 mm
Μέγιστο μήκος λειτουργίας:	5.000 mm
Έλεγχος Dimming:	Ναι (PWM)
Χρόνος ζωής (L70B30)	50.000 ώρες
Μήκος:	5.000 mm
Πλάτος:	8/10,4 mm
Ύψος:	1,50/4,00 mm

Σχέδιο / Διαστάσεις



- Χωρίς προστασία

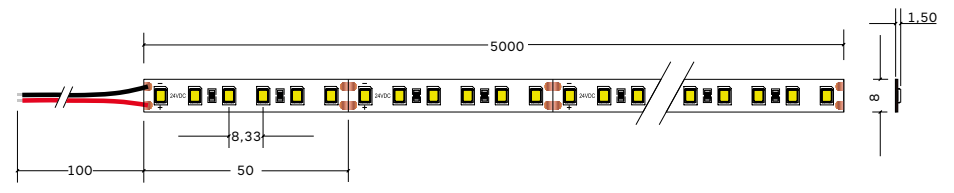
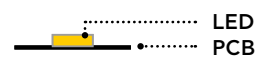

- Προστασία από σκόνη
- Προστασία από υγρασία
- Προσωρινή βύθιση σε νερό

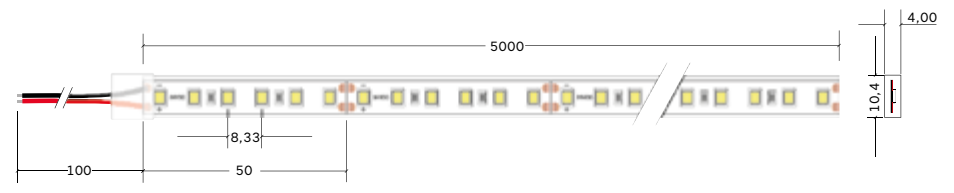

3 LED STRIP

1 Emphasis

6.

24V
9,6 WATT/m
210 LED/m
CRI 80+
STEP<3



EN 62031 :2008/A2:2015
EN 55015:2013/A1:2015
EN61547:2009



A B C D E F G
EU #EnergyLabel



Dimming

IP20 IP67

(IP) Βαθμός Προστασίας	Κωδικός	Χρώμα /CT (Kelvin)	Φωτεινότητα Lumen /m	Αποδοτικ. Lumen/watt	EEL	EAN
IP20	770068	CW/6500K	1456	152	D	5206704009331
	770067	NW/4000K	1492	155	D	5206704009348
	770066	WW/3000K	1448	151	D	5206704009355
	770065	WW/2700K	1408	147	D	5206704009362
IP67	770080	CW/6500K	1374	143	D	5206704009485
	770079	NW/4000K	1404	146	D	5206704009478
	770078	WW/3000K	1360	142	D	5206704009461
	770077	WW/2700K	1328	138	D	5206704009454

Κοινά Χαρακτηριστικά

Τάση λειτουργίας:	24 Vac
Ονομαστική Ισχύς:	9,6 W/m
Γωνία φωτισμού:	120°
CRI (Ra):	> 80
Βαθμός προστασίας:	IP20/IP67
Θερμοκρασία περιβάλλοντος (ta):	-20... +50°C
Αριθμός LED/m:	210
Απόσταση μεταξύ LED	4,75 mm
Σημείο κοπής:	33,3 mm
Μέγιστο μήκος λειτουργίας:	5.000 mm
Έλεγχος Dimming:	Ναι (PWM)
Χρόνος ζωής (L ₇₀ B ₃₀)	50.000 ώρες
Μήκος:	5.000 mm
Πλάτος:	8/10,4 mm
Ύψος:	1,50/4,00 mm

Σχέδιο/Διαστάσεις



- Χωρίς προστασία

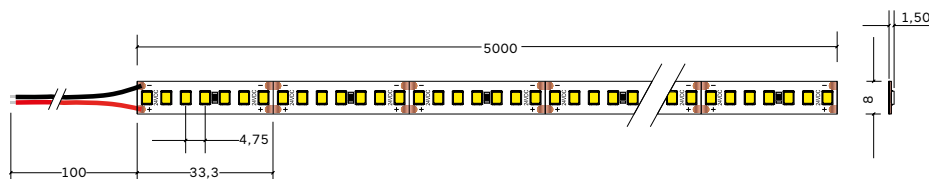
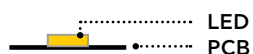

- Προστασία από σκόνη
- Προστασία από υγρασία
- Προσωρινή βύθιση σε νερό

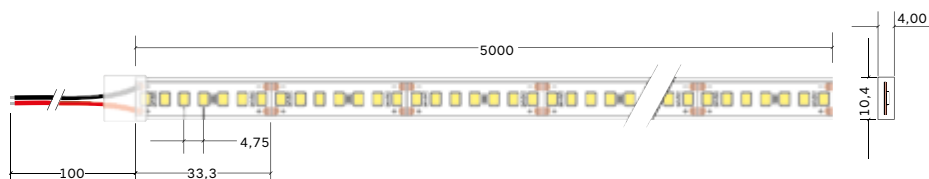
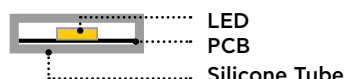

3 LED STRIP

1 Emphasis

7.

24V
14,4 WATT/m
210 LED/m
CRI 80+
STEP<3



EN 62031 :2008/A2:2015
EN 55015:2013/A1:2015
EN61547:2009

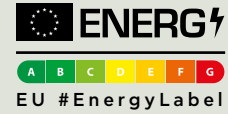

Dimming

IP20 IP67

(IP) Βαθμός Προστασίας	Κωδικός	Χρώμα /CT (Kelvin)	Φωτεινότητα Lumen /m	Αποδοτικ. Lumen/watt	ΕΕΙ	EAN
IP20	770072	CW/6500K	2120	147	D	5206704009409
	770071	NW/4000K	2168	151	D	5206704009393
	770070	WW/3000K	2092	145	D	5206704009386
	770069	WW/2700K	2030	141	E	5206704009379
IP67	770084	CW/6500K	1990	138	E	5206704009522
	770083	NW/4000K	2036	141	E	5206704009515
	770082	WW/3000K	1962	136	E	5206704009508
	770081	WW/2700K	1926	134	E	5206704009492

Κοινά Χαρακτηριστικά	
Τάση λειτουργίας:	24 Vac
Ονομαστική Ισχύς:	14,4 W/m
Γωνία φωτισμού:	120°
CRI (Ra):	> 80
Βαθμός προστασίας:	IP20/IP67
Θερμοκρασία περιβάλλοντος (ta):	-20 ... +50°C
Αριθμός LED/m:	210
Απόσταση μεταξύ LED	4,75 mm
Σημείο κοπής:	33,3 mm
Μέγιστο μήκος λειτουργίας:	5.000 mm
Έλεγχος Dimming:	Ναι (PWM)
Χρόνος ζωής (L ₇₀ B ₃₀)	50.000 ώρες
Μήκος:	5.000 mm
Πλάτος:	8/10,4 mm
Ύψος:	1,50/4,00 mm

Σχέδιο / Διαστάσεις



• Χωρίς προστασία

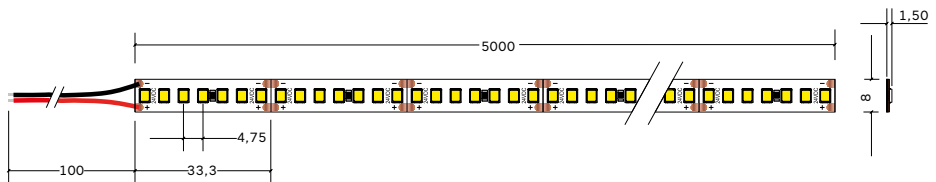
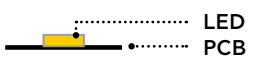

- Προστασία από σκόνη
- Προστασία από υγρασία
- Προσωρινή βύθιση σε νερό

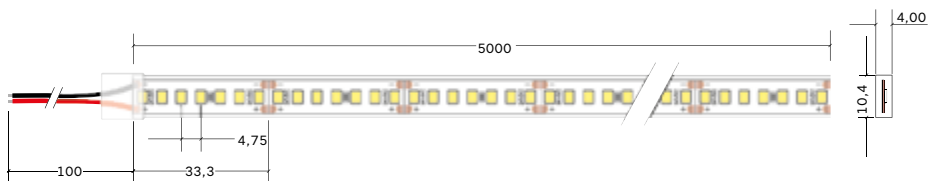
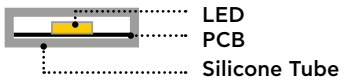

3 LED STRIP

1 Emphasis

8.

24V
19,2 WATT/m
210 LED/m
CRI 80+
STEP<3



EN 62031 :2008/A2:2015
EN 55015:2013/A1:2015
EN61547:2009

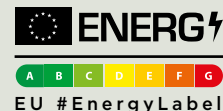

EU #EnergyLabel



Dimming

IP20 IP67

(IP) Βαθμός Προστασίας	Κωδικός	Χρώμα /CT (Kelvin)	Φωτεινότητα Lumen /m	Αποδοτικ. Lumen/watt	EEI	EAN
IP20	770076	CW/6500K	2648	138	D	5206704009447
	770075	NW/4000K	2688	140	D	5206704009430
	770074	WW/3000K	2612	136	D	5206704009423
	770073	WW/2700K	2544	132	E	5206704009416
IP67	770088	CW/6500K	2490	130	E	5206704009560
	770087	NW/4000K	2538	132	E	5206704009553
	770086	WW/3000K	2446	127	E	5206704009546
	770085	WW/2700K	2379	124	E	5206704009539

Κοινά Χαρακτηριστικά

Τάση λειτουργίας:	24 Vdc
Ονομαστική Ισχύς:	19,2 W/m
Γωνία φωτισμού:	120°
CRI (Ra):	> 80
Βαθμός προστασίας:	IP20/IP67
Θερμοκρασία περιβάλλοντος (ta):	-20... +50°C
Αριθμός LED/m:	210
Απόσταση μεταξύ LED	4,75 mm
Σημείο κοπής:	33,3 mm
Μέγιστο μήκος λειτουργίας:	5.000 mm
Έλεγχος Dimming:	Ναι (PWM)
Χρόνος ζωής (L ₇₀ B ₃₀)	50.000 ώρες
Μήκος:	5.000 mm
Πλάτος:	8/10,4 mm
Ύψος:	1,50/4,00 mm

Σχέδιο/Διαστάσεις



- Χωρίς προστασία

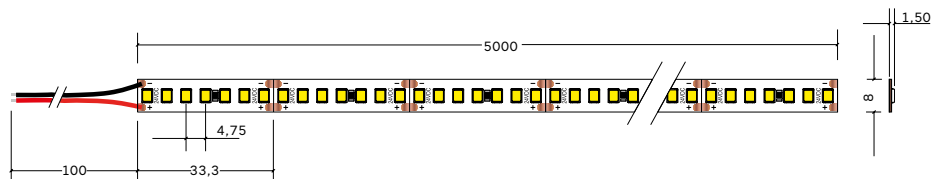
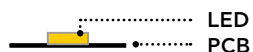

- Προστασία από σκόνη
- Προστασία από υγρασία
- Προσωρινή βύθιση σε νερό

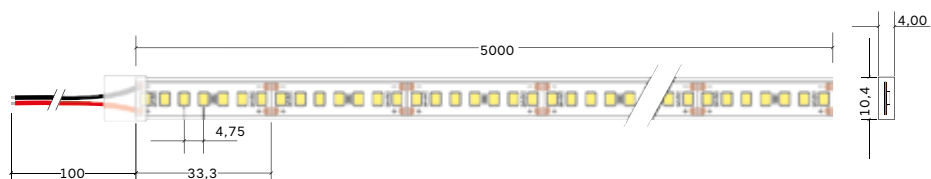

3 LED STRIP

2 Jazz

9.

24V
3 WATT/m
60 LED/m
CRI 80+
STEP<5

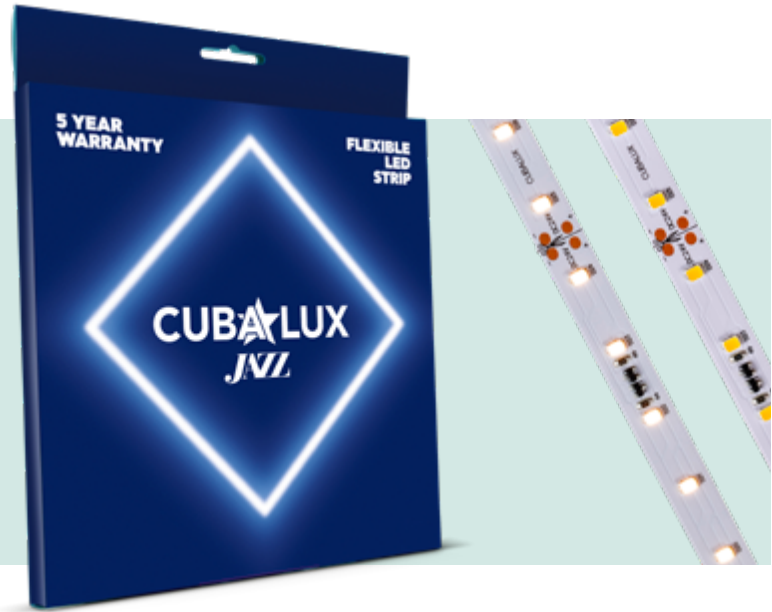

LED provided by Samsung

5 ΧΡΟΝΙΑ ΕΓΓΥΗΣΗ



EN 62031 :2008/A2:2015
EN 55015:2013/A1:2015
EN61547:2009

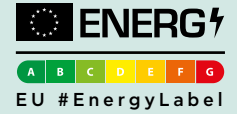

Dimming

IP20 IP67

- Μεγάλο μήκος λειτουργίας σε σειρά **25m**
- Σύστημα σταθεροποίησης ρεύματος **IC**

(IP) Βαθμός Προστασίας	Κωδικός	Χρώμα /CT (Kelvin)	Φωτεινότητα Lumen /m	Αποδοτικ. Lumen/watt	EEL	EAN
IP20	131021	CW/5700K	332	111	F	5206704005234
	131020	NW/4000K	337	112	F	5206704005227
	131019	WW/3000K	317	106	F	5206704005210
	131018	WW/2700K	310	103	F	5206704005203
IP67	131031	CW/5700K	311	104	F	5206704005333
	131030	NW/4000K	316	105	F	5206704005326
	131029	WW/3000K	301	100	F	5206704005319
	131028	WW/2700K	294	98	F	5206704005302

Κοινά Χαρακτηριστικά	
Τάση λειτουργίας:	24 Vac
Ονομαστική Ισχύς:	3 W/m
Γωνία φωτισμού:	120°
CRI (Ra):	>80
Βαθμός προστασίας:	IP20/IP67
Θερμοκρασία περιβάλλοντος (ta):	-20 ... +50°C
Αριθμός LED/m:	60
Απόσταση μεταξύ LED	16,67 mm
Σημείο κοπής:	100 mm
Μέγιστο μήκος λειτουργίας:	25.000 mm
Έλεγχος Dimming:	Ναι (PWM)
Χρόνος ζωής (L ₇₀ B ₃₀)	50.000 ώρες
Μήκος:	15.000 mm
Πλάτος:	10/12,4 mm
Ύψος:	1,73/4,00 mm

Σχέδιο / Διαστάσεις



- Χωρίς προστασία

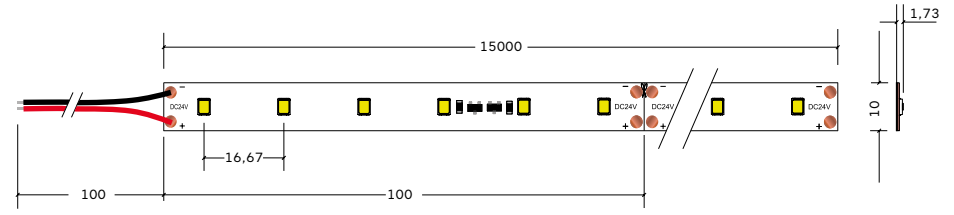
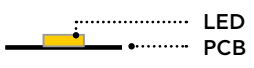

- Προστασία από σκόνη
- Προστασία από υγρασία
- Προσωρινή βύθιση σε νερό

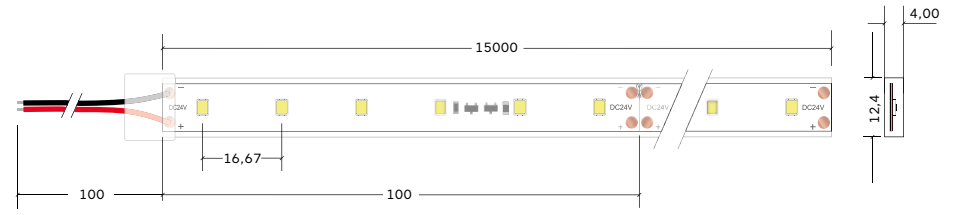
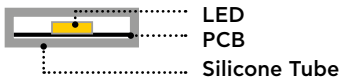

3 LED STRIP

2 Jazz

10.

24V
6 WATT/m
60 LED/m
CRI 80+
STEP<5

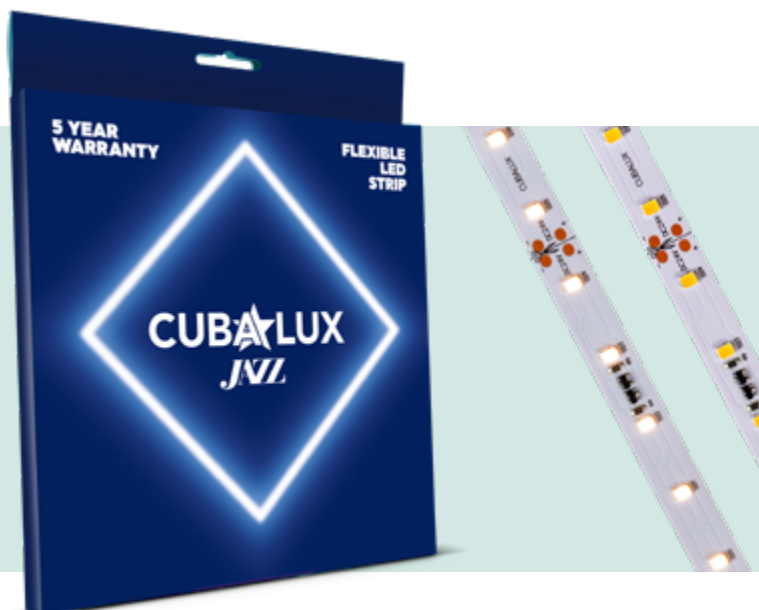

LED provided by
Samsung

5 ΧΡΟΝΙΑ
ΕΓΓΥΗΣΗ



EN 62031 :2008/A2:2015
EN 55015:2013/A1:2015
EN61547:2009



A B C D E F G
EU #EnergyLabel



Dimming

IP20 IP67

- Μεγάλο μήκος λειτουργίας σε σειρά **20m**
- Σύστημα σταθεροποίησης ρεύματος **IC**

(IP) Βαθμός Προστασίας	Κωδικός	Χρώμα /CT (Kelvin)	Φωτεινότητα Lumen /m	Αποδοτικ. Lumen/watt	EEI	EAN	Κοινά Χαρακτηριστικά
IP20	130869	CW/5700K	686	114	F	5206704003278	Τάση λειτουργίας: 24 Vac
	130870	NW/4000K	687	114	F	5206704003261	Ονομαστική Ισχύς: 6 W/m
	130871	WW/3000K	651	108	F	5206704003254	Γωνία φωτισμού: 120°
	131022	WW/2700K	639	107	F	5206704005241	CRI (Ra): > 80
IP67	131035	CW/5700K	637	106	F	5206704005371	Βαθμός προστασίας: IP20/IP67
	131034	NW/4000K	639	107	F	5206704005364	Θερμοκρασία περιβάλλοντος (ta): -20... +50°C
	131033	WW/3000K	608	101	F	5206704005357	Αριθμός LED/m: 60
	131032	WW/2700K	600	100	F	5206704005340	Απόσταση μεταξύ LED: 16,67 mm

Κοινά Χαρακτηριστικά

Τάση λειτουργίας:	24 Vac
Ονομαστική Ισχύς:	6 W/m
Γωνία φωτισμού:	120°
CRI (Ra):	> 80
Βαθμός προστασίας:	IP20/IP67
Θερμοκρασία περιβάλλοντος (ta):	-20... +50°C
Αριθμός LED/m:	60
Απόσταση μεταξύ LED	16,67 mm
Σημείο κοπής:	100 mm
Μέγιστο μήκος λειτουργίας:	20.000 mm
Έλεγχος Dimming:	Ναι (PWM)
Χρόνος ζωής (L ₇₀ B ₃₀)	50.000 ώρες
Μήκος:	15.000 mm
Πλάτος:	10/12,4 mm
Ύψος:	1,73/4,00 mm

Σχέδιο/Διαστάσεις



- Χωρίς προστασία

LED
PCB

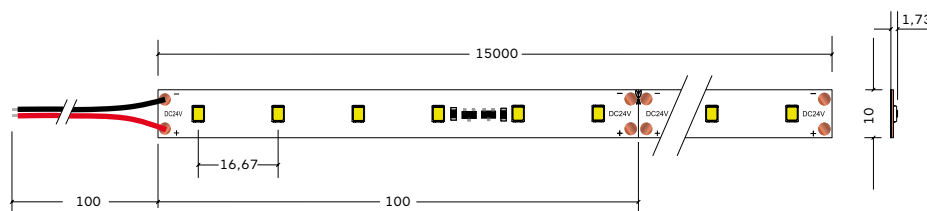

- Προστασία από σκόνη
- Προστασία από υγρασία
- Προσωρινή βύθιση σε νερό

LED
PCB
Silicone Tube

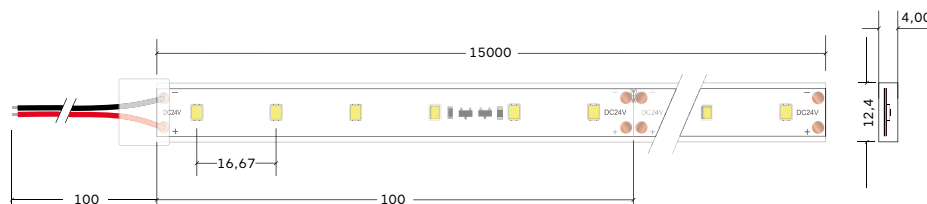

3 LED STRIP

2 Jazz

11.

24V
9 WATT/m
60 LED/m
CRI 80+
STEP<5

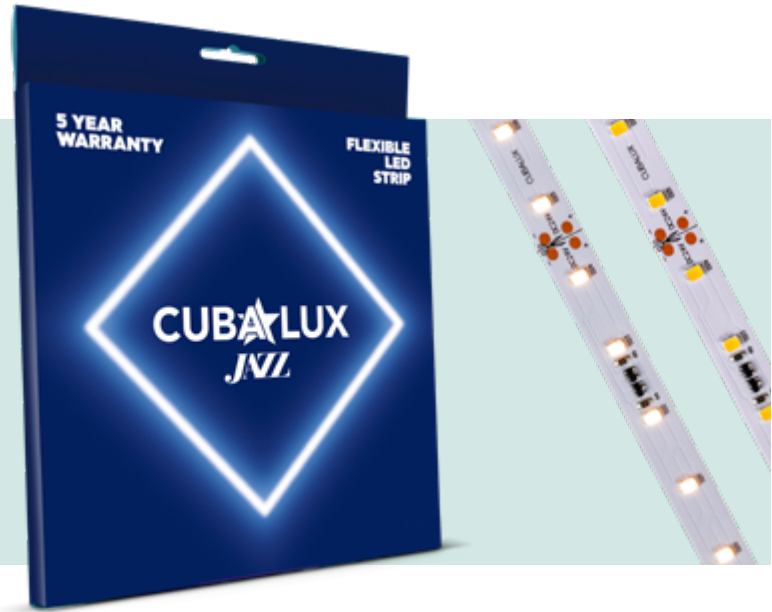

LED provided by Samsung

5 ΧΡΟΝΙΑ ΕΓΓΥΗΣΗ

TUV SÜD
EN 62031 :2008/A2:2015
EN 55015:2013/A1:2015
EN61547:2009

ENERGY
EU #EnergyLabel



Dimming

IP20 IP67

- Μεγάλο μήκος λειτουργίας σε σειρά **15m**
- Σύστημα σταθεροποίησης ρεύματος **IC**

(IP) Βαθμός Προστασίας	Κωδικός	Χρώμα /CT (Kelvin)	Φωτεινότητα Lumen /m	Αποδοτικ. Lumen/watt	EEL	EAN
IP20	131026	CW/5700K	1015	113	F	5206704005289
	131025	NW/4000K	1028	114	F	5206704005272
	131024	WW/3000K	969	108	F	5206704005265
	131023	WW/2700K	954	106	F	5206704005258
IP67	131039	CW/5700K	969	108	F	5206704005418
	131038	NW/4000K	969	108	F	5206704005401
	131037	WW/3000K	920	102	F	5206704005395
	131036	WW/2700K	902	100	F	5206704005388

Κοινά Χαρακτηριστικά	
Τάση λειτουργίας:	24 Vac
Ονομαστική Ισχύς:	9 W/m
Γωνία φωτισμού:	120°
CRI (Ra):	>80
Βαθμός προστασίας:	IP20/IP67
Θερμοκρασία περιβάλλοντος (ta):	-20 ... +50°C
Αριθμός LED/m:	60
Απόσταση μεταξύ LED	16,67 mm
Σημείο κοπής:	100 mm
Μέγιστο μήκος λειτουργίας:	15.000 mm
Έλεγχος Dimming:	Ναι (PWM)
Χρόνος ζωής (L ₇₀ B ₃₀)	50.000 ώρες
Μήκος:	15.000 mm
Πλάτος:	10/12,4 mm
Ύψος:	1,73/4,00 mm

Σχέδιο / Διαστάσεις



- Χωρίς προστασία

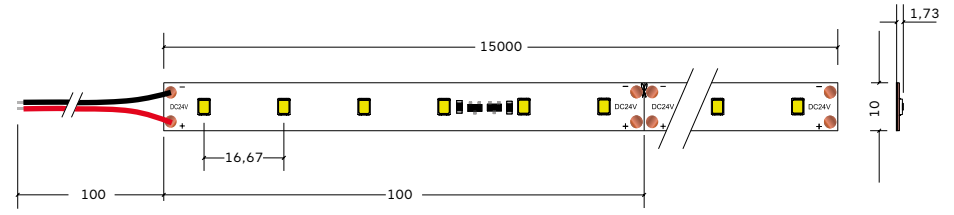
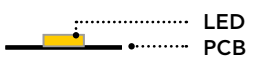

- Προστασία από σκόνη
- Προστασία από υγρασία
- Προσωρινή βύθιση σε νερό

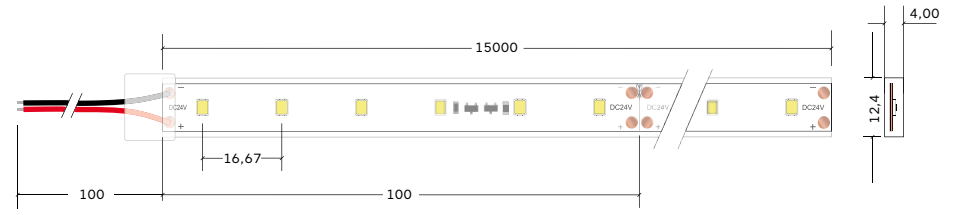

3 LED STRIP

2 Jazz

12.

24V
12 WATT/m
60 LED/m
CRI 80+
STEP<5

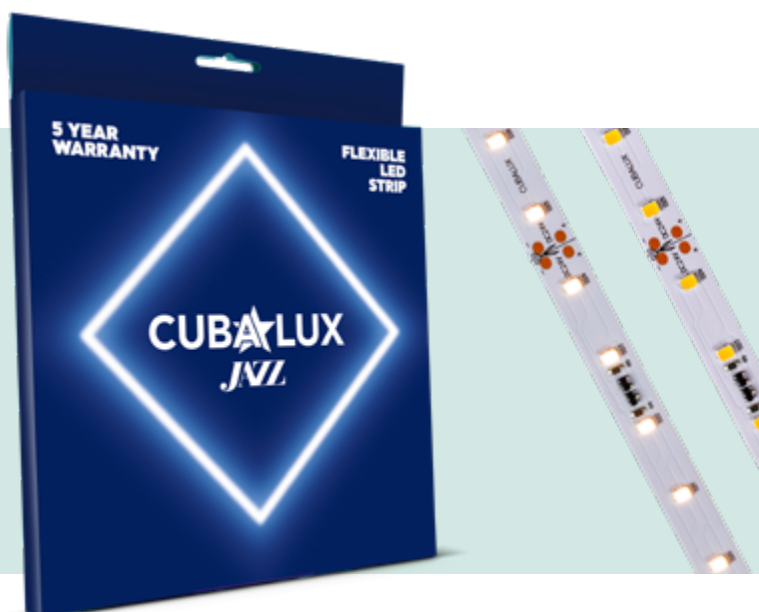

LED provided by
Samsung

5 ΧΡΟΝΙΑ
ΕΓΓΥΗΣΗ



EN 62031 :2008/A2:2015
EN 55015:2013/A1:2015
EN61547:2009

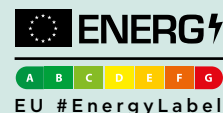

EU #EnergyLabel



Dimming

IP20 IP67

- Μεγάλο μήκος λειτουργίας σε σειρά **15m**
- Σύστημα σταθεροποίησης ρεύματος **IC**

(IP) Βαθμός Προστασίας	Κωδικός	Χρώμα /CT (Kelvin)	Φωτεινότητα Lumen /m	Αποδοτικ. Lumen/watt	EEI	EAN	Κοινά Χαρακτηριστικά
IP20	130831	CW/5700K	1391	116	F	5206704002486	Τάση λειτουργίας: 24 Vac
	130828	NW/4000K	1388	116	F	5206704002455	Ονομαστική Ισχύς: 12 W/m
	130825	WW/3000K	1310	109	F	5206704002424	Γωνία φωτισμού: 120°
	131027	WW/2700K	1282	107	F	5206704005296	CRI (Ra): > 80
IP67	131043	CW/5700K	1287	107	F	5206704005456	Βαθμός προστασίας: IP20/IP67
	131042	NW/4000K	1291	108	F	5206704005449	Θερμοκρασία περιβάλλοντος (ta): -20... +50°C
	131041	WW/3000K	1225	102	F	5206704005432	Αριθμός LED/m: 60
	131040	WW/2700K	1205	100	F	5206704005425	Απόσταση μεταξύ LED: 16,67 mm

Κοινά Χαρακτηριστικά

Τάση λειτουργίας:	24 Vac
Ονομαστική Ισχύς:	12 W/m
Γωνία φωτισμού:	120°
CRI (Ra):	> 80
Βαθμός προστασίας:	IP20/IP67
Θερμοκρασία περιβάλλοντος (ta):	-20... +50°C
Αριθμός LED/m:	60
Απόσταση μεταξύ LED	16,67 mm
Σημείο κοπής:	100 mm
Μέγιστο μήκος λειτουργίας:	15.000 mm
Έλεγχος Dimming:	Ναι (PWM)
Χρόνος ζωής (L ₇₀ B ₃₀)	50.000 ώρες
Μήκος:	15.000 mm
Πλάτος:	10/12,4 mm
Ύψος:	1,73/4,00 mm

Σχέδιο/Διαστάσεις



- Χωρίς προστασία

LED
PCB



- Προστασία από σκόνη
- Προστασία από υγρασία
- Προσωρινή βύθιση σε νερό

LED
PCB
Silicone Tube

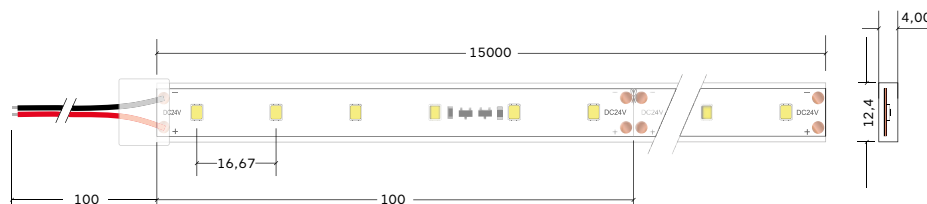

3 LED STRIP

2 Jazz

13.

24V
9 WATT/m
120 LED/m
CRI 80+
STEP<5

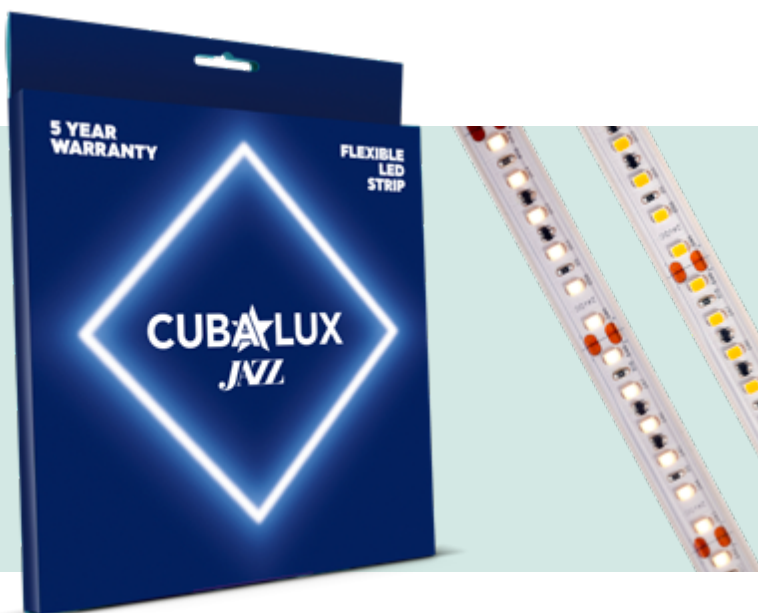

LED provided by Samsung

5 ΧΡΟΝΙΑ ΕΓΓΥΗΣΗ

NEO! ΠΡΟΙΟΝ



EN 62031 :2008/A2:2015
EN 55015:2013/A1:2015
EN61547:2009

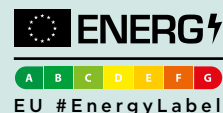

Dimming

IP20 IP67

- Μεγάλο μήκος λειτουργίας σε σειρά **15m**
- Σύστημα σταθεροποίησης ρεύματος **IC**

(IP) Βαθμός Προστασίας	Κωδικός	Χρώμα /CT (Kelvin)	Φωτεινότητα Lumen /m	Αποδοτικότη. Lumen/watt	EEL	EAN
IP20	132119	CW/5700K	1044	116	F	5206704008259
	132118	NW/4000K	1064	118	F	5206704008242
	132117	WW/3000K	1016	113	F	5206704008235
	132116	WW/2700K	996	111	F	5206704008228
IP67	132127	CW/5700K	986	109	F	5206704008334
	132126	NW/4000K	1006	112	F	5206704008327
	132125	WW/3000K	958	106	F	5206704008310
	132124	WW/2700K	944	105	F	5206704008303

Κοινά Χαρακτηριστικά

Τάση λειτουργίας:	24 Vac
Ονομαστική Ισχύς:	9 W/m
Γωνία φωτισμού:	120°
CRI (Ra):	>80
Βαθμός προστασίας:	IP20/IP67
Θερμοκρασία περιβάλλοντος (ta):	-20 ... +50°C
Αριθμός LED/m:	120
Απόσταση μεταξύ LED	8,33 mm
Σημείο κοπής:	50 mm
Μέγιστο μήκος λειτουργίας:	15.000 mm
Έλεγχος Dimming:	Ναι (PWM)
Χρόνος ζωής (L ₇₀ B ₃₀)	50.000 ώρες
Μήκος:	15.000 mm
Πλάτος:	10/12,4 mm
Ύψος:	1,73/4,00 mm

Σχέδιο / Διαστάσεις



- Χωρίς προστασία

LED
PCB

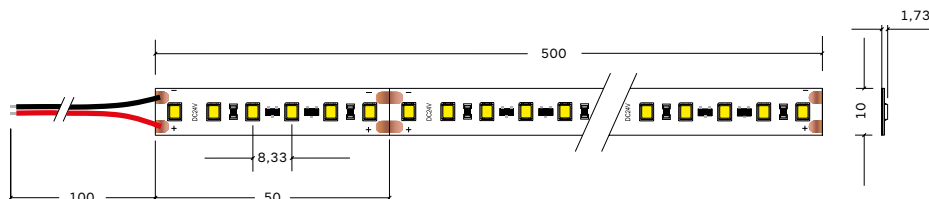

- Προστασία από σκόνη
- Προστασία από υγρασία
- Προσωρινή βύθιση σε νερό

LED
PCB
Silicone Tube

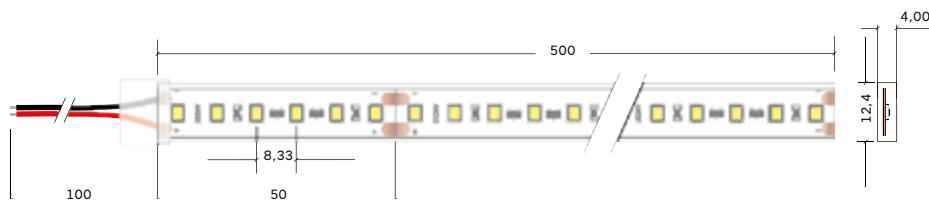

3 LED STRIP

2 Jazz

14.

24V
12 WATT/m
120 LED/m
CRI 80+
STEP<5

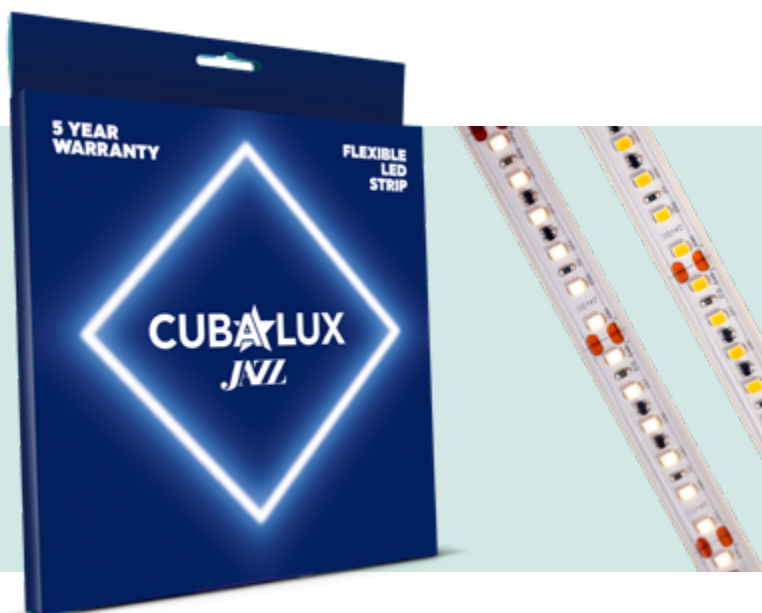

LED provided by
Samsung

5 ΧΡΟΝΙΑ
ΕΓΓΥΗΣΗ

NEO!
ΠΡΟΙΟΝ



EN 62031 :2008/A2:2015
EN 55015:2013/A1:2015
EN61547:2009

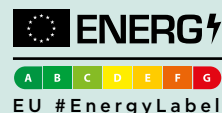

Dimming

IP20 IP67

- Μεγάλο μήκος λειτουργίας σε σειρά **15m**
- Σύστημα σταθεροποίησης ρεύματος **IC**

(IP) Βαθμός Προστασίας	Κωδικός	Χρώμα /CT (Kelvin)	Φωτεινότητα Lumen /m	Αποδοτικότη. Lumen/watt	EEI	EAN
IP20	132123	CW/5700K	1412	118	F	5206704008297
	132122	NW/4000K	1442	120	E	5206704008280
	132121	WW/3000K	1362	114	F	5206704008273
	132120	WW/2700K	1334	111	F	5206704008266
IP67	132131	CW/5700K	1326	111	F	5206704008372
	132130	NW/4000K	1348	112	F	5206704008365
	132129	WW/3000K	1268	106	F	5206704008358
	132128	WW/2700K	1246	104	F	5206704008341

Κοινά Χαρακτηριστικά

Τάση λειτουργίας:	24 Vac
Ονομαστική Ισχύς:	12 W/m
Γωνία φωτισμού:	120°
CRI (Ra):	> 80
Βαθμός προστασίας:	IP20/IP67
Θερμοκρασία περιβάλλοντος (ta):	-20... +50°C
Αριθμός LED/m:	120
Απόσταση μεταξύ LED	8,33 mm
Σημείο κοπής:	50 mm
Μέγιστο μήκος λειτουργίας:	15.000 mm
Έλεγχος Dimming:	Ναι (PWM)
Χρόνος ζωής (L ₇₀ B ₃₀)	50.000 ώρες
Μήκος:	15.000 mm
Πλάτος:	10/12,4 mm
Ύψος:	1,73/4,00 mm

Σχέδιο/Διαστάσεις



- Χωρίς προστασία

LED
PCB

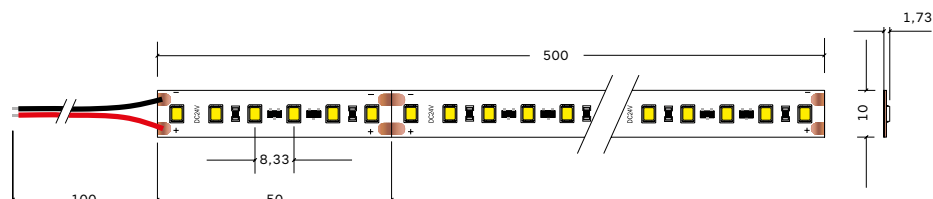

- Προστασία από σκόνη
- Προστασία από υγρασία
- Προσωρινή βύθιση σε νερό

LED
PCB
Silicone Tube

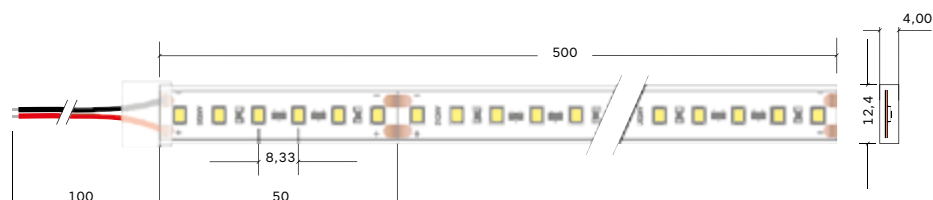

3 LED STRIP

2 Jazz

15.

24V
6 WATT/m
128 LED/m
CRI 90+
STEP<3



LED provided by Samsung



EN 62031 :2008/A2:2015
EN 55015:2013/A1:2015
EN61547:2009

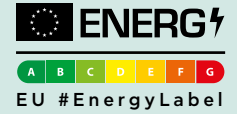

Dimming

IP20 IP67

(IP) Βαθμός Προστασίας	Κωδικός	Χρώμα /CT (Kelvin)	Φωτεινότητα Lumen /m	Αποδοτικ. Lumen/watt	EEI	EAN
IP20	132135	CW/6500K	766	128	E	5206704008419
	132134	NW/4000K	784	131	E	5206704008402
	132133	WW/3000K	744	124	E	5206704008396
	132132	WW/2700K	726	121	E	5206704008389
IP67	132147	CW/6500K	722	120	E	5206704008532
	132146	NW/4000K	742	124	E	5206704008525
	132145	WW/3000K	702	117	F	5206704008518
	132144	WW/2700K	682	114	F	5206704008501

Κοινά Χαρακτηριστικά	
Τάση λειτουργίας:	24 Vac
Ονομαστική Ισχύς:	6 W/m
Γωνία φωτισμού:	120°
CRI (Ra):	> 80
Βαθμός προστασίας:	IP20/IP67
Θερμοκρασία περιβάλλοντος (ta):	-20 ... +50°C
Αριθμός LED/m:	128
Απόσταση μεταξύ LED	7,81 mm
Σημείο κοπής:	62,5 mm
Μέγιστο μήκος λειτουργίας:	5.000 mm
Έλεγχος Dimming:	Ναι (PWM)
Χρόνος ζωής (L70B30)	50.000 ώρες
Μήκος:	5.000 mm
Πλάτος:	10/12,4 mm
Ύψος:	1,73/4,00 mm

Σχέδιο / Διαστάσεις



• Χωρίς προστασία

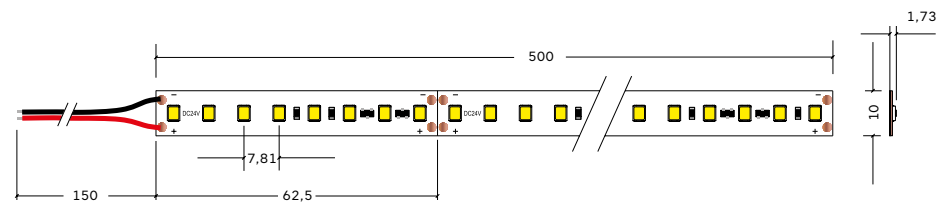
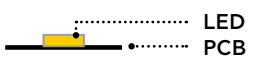

- Προστασία από σκόνη
- Προστασία από υγρασία
- Προσωρινή βύθιση σε νερό

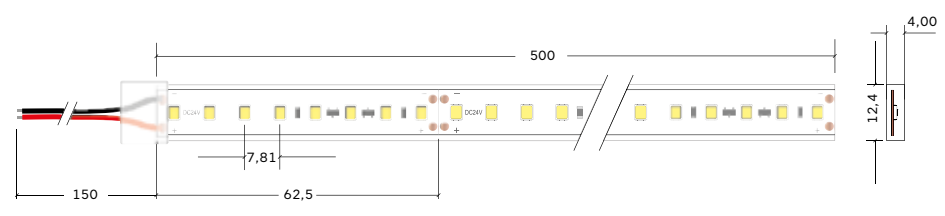

3 LED STRIP

2 Jazz

16.

24V
12 WATT/m
128 LED/m
CRI 90+
STEP<3



LED provided by
Samsung

5 ΧΡΟΝΙΑ
ΕΓΓΥΗΣΗ

NEO!
ΠΡΟΙΟΝ



EN 62031 :2008/A2:2015
EN 55015:2013/A1:2015
EN61547:2009

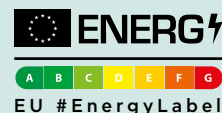

Dimming

IP20 IP67

(IP) Βαθμός Προστασίας	Κωδικός	Χρώμα /CT (Kelvin)	Φωτεινότητα Lumen /m	Αποδοτικότη. Lumen/watt	EEI	EAN
IP20	132139	CW/6500K	1614	135	E	5206704008457
	132138	NW/4000K	1638	137	E	5206704008440
	132137	WW/3000K	1564	130	E	5206704008433
	132136	WW/2700K	1522	127	E	5206704008426
IP67	132151	CW/6500K	1504	125	E	5206704008570
	132150	NW/4000K	1530	127	E	5206704008563
	132149	WW/3000K	1462	122	E	5206704008556
	132148	WW/2700K	1426	119	E	5206704008549

Κοινά Χαρακτηριστικά

Τάση λειτουργίας:	24 Vac
Ονομαστική Ισχύς:	12 W/m
Γωνία φωτισμού:	120°
CRI (Ra):	> 90
Βαθμός προστασίας:	IP20/IP67
Θερμοκρασία περιβάλλοντος (ta):	-20... +50°C
Αριθμός LED/m:	128
Απόσταση μεταξύ LED	7,81 mm
Σημείο κοπής:	62,5 mm
Μέγιστο μήκος λειτουργίας:	5.000 mm
Έλεγχος Dimming:	Ναι (PWM)
Χρόνος ζωής (L ₇₀ B ₃₀)	50.000 ώρες
Μήκος:	5.000 mm
Πλάτος:	10/12,4 mm
Ύψος:	1,73/4,00 mm

Σχέδιο/Διαστάσεις



- Χωρίς προστασία

LED
PCB

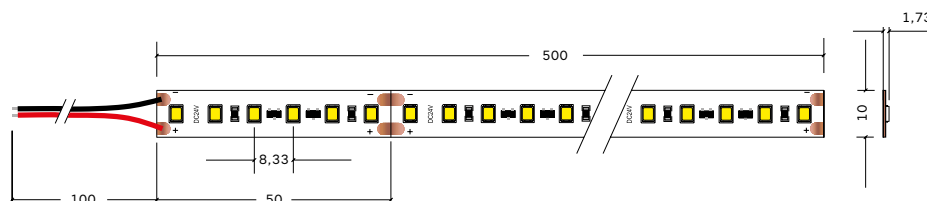

- Προστασία από σκόνη
- Προστασία από υγρασία
- Προσωρινή βύθιση σε νερό

LED
PCB
Silicone Tube

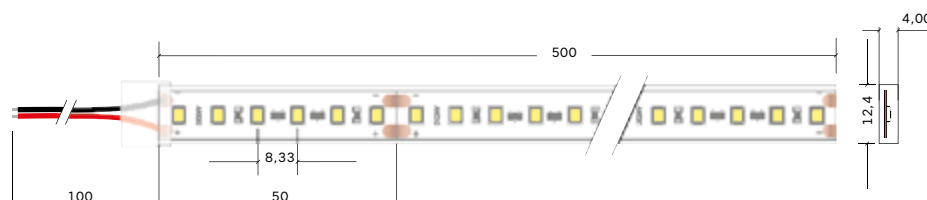

3 LED STRIP

2 Jazz

17.

24V
18 WATT/m
128 LED/m
CRI 90+
STEP<3



LED provided by Samsung



EN 62031 :2008/A2:2015
EN 55015:2013/A1:2015
EN61547:2009

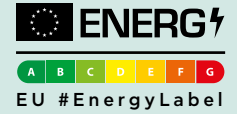

Dimming

IP20 IP67

(IP) Βαθμός Προστασίας	Κωδικός	Χρώμα /CT (Kelvin)	Φωτεινότητα Lumen /m	Αποδοτικ. Lumen/watt	EEl	EAN
IP20	132143	CW/6500K	2462	137	E	5206704008495
	132142	NW/4000K	2526	140	E	5206704008488
	132141	WW/3000K	2408	134	E	5206704008471
	132140	WW/2700K	2340	130	E	5206704008464
IP67	132155	CW/6500K	2330	129	E	5206704008617
	132154	NW/4000K	2364	131	E	5206704008600
	132153	WW/3000K	2264	126	E	5206704008594
	132152	WW/2700K	2212	123	E	5206704008587

Κοινά Χαρακτηριστικά	
Τάση λειτουργίας:	24 Vac
Ονομαστική Ισχύς:	18 W/m
Γωνία φωτισμού:	120°
CRI (Ra):	> 90
Βαθμός προστασίας:	IP20/IP67
Θερμοκρασία περιβάλλοντος (ta):	-20 ... +50°C
Αριθμός LED/m:	128
Απόσταση μεταξύ LED	7,81 mm
Σημείο κοπής:	62,5 mm
Μέγιστο μήκος λειτουργίας:	5.000 mm
Έλεγχος Dimming:	Ναι (PWM)
Χρόνος ζωής (L70B30)	50.000 ώρες
Μήκος:	5.000 mm
Πλάτος:	10/12,4 mm
Ύψος:	1,73/4,00 mm

Σχέδιο / Διαστάσεις



- Χωρίς προστασία

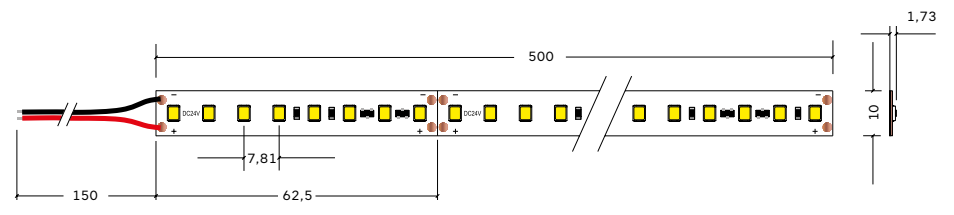
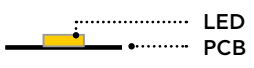

- Προστασία από σκόνη
- Προστασία από υγρασία
- Προσωρινή βύθιση σε νερό

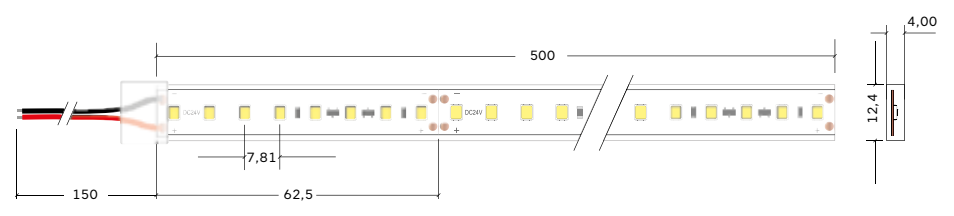

↪ LED TIPS



1 Επιλέξτε τη θερμοκρασία του λευκού που ταιριάζει στο χώρο της εφαρμογής

2700K

3000K

4000K

5700K

6500K

WW / WARM WHITE

NW / NEUTRAL WHITE

CW / COOL WHITE

2 Επιλέξτε την προστασία από νερό ή υγρασία - σκόνη



IP20

• Χωρίς Προστασία



IP65

• Προστασία από σκόνη
• Προστασία από υγρασία
• Προστασία από πίδακες νερού
• Ακατάλληλο για στάσιμα νερά



IP67

• Προστασία από σκόνη
• Προστασία από υγρασία
• Προσωρινή βύθιση σε νερό



IP68

• Προστασία από σκόνη
• Προστασία από υγρασία
• Μόνιμη βύθιση σε νερό
Μεγ. Πίεση 10 Κρα

3 Επιλέξτε τον τύπο LED μέσα από την Συλλογή

Ταινία LED **JAZZ** CCT

↪ Σελ.39

Ρύθμιση χρωμάτων φωτός και θερμοκρασίας του λευκού φωτός

Ταινία LED **JAZZ** RGB

↪ Σελ.35

Ρυθμιζόμενου χρωμάτων του φωτός

Ταινία LED **JAZZ** RGBW

↪ Σελ.36

Ρύθμιση χρωμάτων φωτός και θερμοκρασίας του λευκού φωτός

Ταινία LED **JAZZ** Wall Washer

↪ Σελ.44

/ RGB

↪ Σελ.45

Ταινία LED **JAZZ** Neon Flex

↪ Σελ.46

/ RGBW

↪ Σελ.47

Ταινία LED **TORA** Dotless

↪ Σελ.72

/ RGB

↪ Σελ.79

Ταινία LED **TORA** Neon

↪ Σελ.80

/ **COLOR**

↪ Σελ.81

Ταινία LED **TORA** Neon Rondo

↪ Σελ.71

Ταινία LED Neon FLEX / **COLOR** for Pool

↪ Σελ.52

4 Επιλέξτε Profil Αλουμινίου ↪ Σελ.86

για καλύτερη λειτουργία και μεγαλύτερο χρόνο ζωής

4 Άλλα χαρακτηριστικά ταινιών LED

CRI (Color Rendering Index)

Μέτρηση που δείχνει σε τι βαθμό τα χρώματα της ταινίας φαίνονται κάτω από την ηλιακή ακτινοβολία. Μετριέται από το 0 έως το 100.

• 80 | το επίπεδο είναι αποδεκτό

• 90 | το επίπεδο είναι άριστο

• 90+ | για επαγγελματική εφαρμογή, όπως για παράδειγμα σε κτίρια, σε φωτογραφίες και στον κινηματογράφο.

Jazz Special Full Spectrum

↪ Σελ.41

LUMEN (Φωτεινότητα)

Εκφράζουν τη φωτεινότητα της ταινίας LED. Σημειώνεται ανά μέτρο. Όσο φωτεινότερη τόσο πιο ακριβή είναι συνήθως η ταινία.

High Performance Led Strip

5041 Lumens/m

↳ 153Lumen/Watt

↪ Σελ.31

Πλάτος ταινίας LED

Όσο μεγαλύτερο το πλάτος της ταινίας, τόσο καλύτερα θα κατανέμεται η θερμότητα και επομένως θα παρατείνεται η ζωή της.

Η πυκνότητα των LED

Ο αριθμός των LED είναι αυτός που επηρεάζει κυρίως το κόστος της ταινίας και επομένως αποτελεί καλό μέτρο σύγκρισης



3 LED STRIP

2 Jazz

18.

24V
6 WATT/m
126 LED/m
CRI 80+
STEP<5



LED provided by Samsung

5 ΧΡΟΝΙΑ ΕΓΓΥΗΣΗ



EN 62031 :2008/A2:2015
EN 55015:2013/A1:2015
EN61547:2009

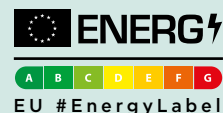

Dimming

IP20

- Υψηλή απόδοση **120 Lumens/Watt**
- Σύστημα σταθεροποίησης ρεύματος **IC**

(IP) Βαθμός Προστασίας	Κωδικός	Χρώμα /CT (Kelvin)	Φωτεινότητα Lumen /m	Αποδοτικότη. Lumen/watt	EEL	EAN
IP20	130956	CW/5700K	771	129	E	5206704004213
	130957	NW/4000K	772	129	E	5206704004220
	130958	WW/3000K	736	123	E	5206704004237
	130982	WW/2700K	721	120	E	5206704004473

Κοινά Χαρακτηριστικά

Τάση λειτουργίας:	24 Vac
Ονομαστική Ισχύς:	6 W/m
Γωνία φωτισμού:	120°
CRI (Ra):	>80
Βαθμός προστασίας:	IP20
Θερμοκρασία περιβάλλοντος (ta):	-20 ... +50°C
Αριθμός LED/m:	126
Απόσταση μεταξύ LED	7,93 mm
Σημείο κοπής:	55,5 mm
Μέγιστο μήκος λειτουργίας:	10.000 mm
Έλεγχος Dimming:	Ναι (PWM)
Χρόνος ζωής (L ₇₀ B ₃₀)	50.000 ώρες
Μήκος:	5.000 mm
Πλάτος:	10 mm
Ύψος:	1,73 mm

Σχέδιο / Διαστάσεις



- Χωρίς προστασία

LED
PCB

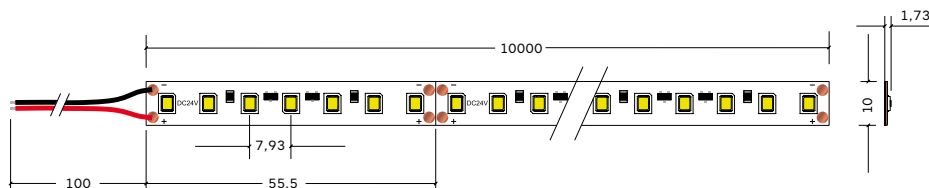

3 LED STRIP

2 Jazz

19.

24V
12 WATT/m
126 LED/m
CRI 80+
STEP<5



LED provided by
Samsung

5 ΧΡΟΝΙΑ
ΕΓΓΥΗΣΗ



EN 62031 :2008/A2:2015
EN 55015:2013/A1:2015
EN61547:2009

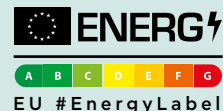

EU #EnergyLabel



Dimming

IP20

- Υψηλή απόδοση **120 Lumens/Watt**
- Σύστημα σταθεροποίησης ρεύματος **IC**

(IP) Βαθμός Προστασίας	Κωδικός	Χρώμα /CT (Kelvin)	Φωτεινότητα Lumen /m	Αποδοτικότη. Lumen/watt	EEI	EAN
IP20	130866	CW/5700K	1547	129	E	5206704003339
	130867	NW/4000K	1547	129	E	5206704003322
	130868	WW/3000K	1470	122	E	5206704003315
	130983	WW/2700K	1435	120	E	5206704004480

Κοινά Χαρακτηριστικά

Τάση λειτουργίας:	24 Vac
Ονομαστική Ισχύς:	12 W/m
Γωνία φωτισμού:	120°
CRI (Ra):	> 80
Βαθμός προστασίας:	IP20
Θερμοκρασία περιβάλλοντος (ta):	-20... +50°C
Αριθμός LED/m:	126
Απόσταση μεταξύ LED	7,93 mm
Σημείο κοπής:	55,5 mm
Μέγιστο μήκος λειτουργίας:	10.000 mm
Έλεγχος Dimming:	Ναι (PWM)
Χρόνος ζωής (L ₇₀ B ₃₀)	50.000 ώρες
Μήκος:	5.000 mm
Πλάτος:	10 mm
Ύψος:	1,73 mm

Σχέδιο/Διαστάσεις



- Χωρίς προστασία

LED
PCB

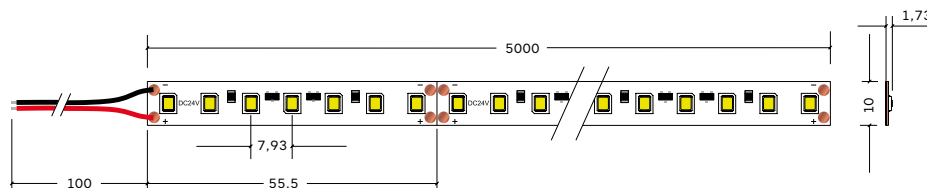

3 LED STRIP

2 Jazz

20.

24V
18 WATT/m
126 LED/m
CRI 80+
STEP<5



LED provided by
Samsung

5 ΧΡΟΝΙΑ
ΕΓΓΥΗΣΗ



EN 62031 :2008/A2:2015
EN 55015:2013/A1:2015
EN61547:2009

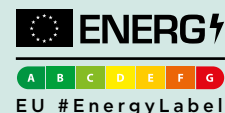

Dimming

IP20

- Υψηλή απόδοση **120 Lumens/Watt**
- Σύστημα σταθεροποίησης ρεύματος **IC**

(IP) Βαθμός Προστασίας	Κωδικός	Χρώμα /CT (Kelvin)	Φωτεινότητα Lumen /m	Αποδοτικ. Lumen/watt	EEL	EAN
IP20	130980	CW/5700K	2323	129	E	5206704004374
	130979	NW/4000K	2331	130	E	5206704004381
	130978	WW/3000K	2224	124	E	5206704004398
	130984	WW/2700K	2154	120	E	5206704004497

Κοινά Χαρακτηριστικά

Τάση λειτουργίας:	24 Vac
Ονομαστική Ισχύς:	18 W/m
Γωνία φωτισμού:	120°
CRI (Ra):	>80
Βαθμός προστασίας:	IP20
Θερμοκρασία περιβάλλοντος (ta):	-20 ... +50°C
Αριθμός LED/m:	126
Απόσταση μεταξύ LED	7,93 mm
Σημείο κοπής:	55,5 mm
Μέγιστο μήκος λειτουργίας:	10.000 mm
Έλεγχος Dimming:	Ναι (PWM)
Χρόνος ζωής (L ₇₀ B ₃₀)	50.000 ώρες
Μήκος:	5.000 mm
Πλάτος:	10 mm
Ύψος:	1,73 mm

Σχέδιο / Διαστάσεις



- Χωρίς προστασία

LED
PCB

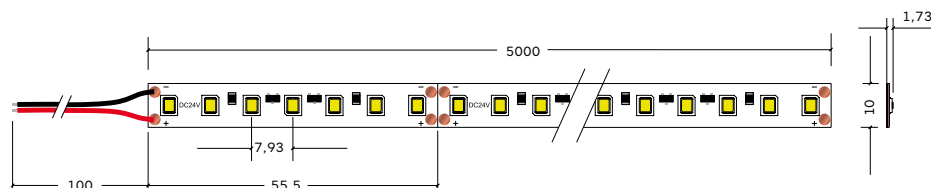

3 LED STRIP

2 Jazz

21.

24V
30 WATT/m
256 LED/m
CRI 80+
STEP<3

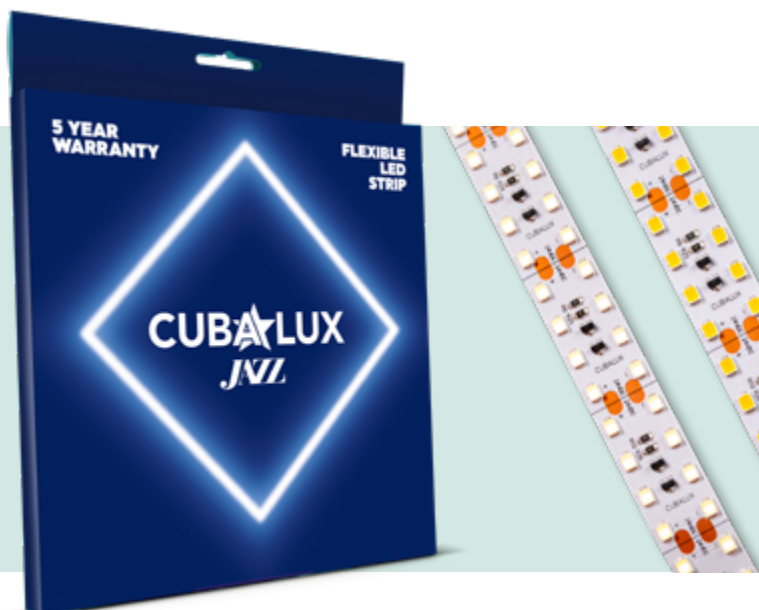

LED provided by
Samsung

5 ΧΡΟΝΙΑ
ΕΓΓΥΗΣΗ



EN 62031 :2008/A2:2015
EN 55015:2013/A1:2015
EN61547:2009

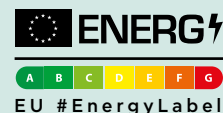

EU #EnergyLabel



Dimming

IP20

- Υψηλή απόδοση **153 Lumens/Watt**
- Σύστημα σταθεροποίησης ρεύματος **IC**

(IP) Βαθμός Προστασίας	Κωδικός	Χρώμα /CT (Kelvin)	Φωτεινότητα Lumen /m	Αποδοτικότη. Lumen/watt	EEI	EAN
IP20	131065	CW/6500K	4972	166	D	5206704005586
	131066	NW/4000K	5041	168	D	5206704005593
	131067	WW/3000K	4802	160	D	5206704005609
	131068	WW/2700K	4656	155	D	5206704005616

Κοινά Χαρακτηριστικά

Τάση λειτουργίας:	24 Vac
Ονομαστική Ισχύς:	30 W/m
Γωνία φωτισμού:	120°
CRI (Ra):	> 80
Βαθμός προστασίας:	IP20
Θερμοκρασία περιβάλλοντος (ta):	-20... +50°C
Αριθμός LED/m:	256
Απόσταση μεταξύ LED	7,81 mm
Σημείο κοπής:	31,25 mm
Μέγιστο μήκος λειτουργίας:	5.000 mm
Έλεγχος Dimming:	Ναι (PWM)
Χρόνος ζωής (L ₇₀ B ₃₀)	50.000 ώρες
Μήκος:	5.000 mm
Πλάτος:	15 mm
Ύψος:	1,73 mm

Σχέδιο/Διαστάσεις



- Χωρίς προστασία

LED
PCB

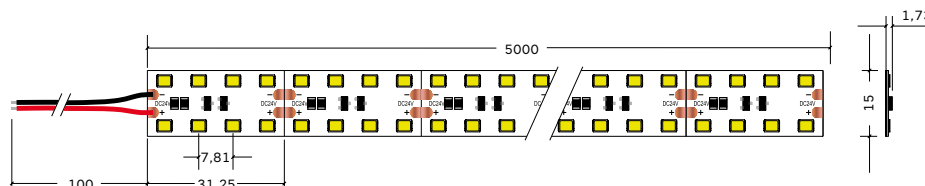

3 LED STRIP

2 Jazz

22.

48V
6 WATT/m
80 LED/m
CRI 90+
STEP<5



LED provided by
Samsung

5 ΧΡΟΝΙΑ
ΕΓΓΥΗΣΗ

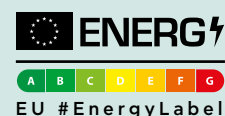

Dimming

IP20 IP67

- Μεγάλο μήκος λειτουργίας σε σειρά **50m**
- Σύστημα σταθεροποίησης ρεύματος **IC**

(IP) Βαθμός Προστασίας	Κωδικός	Χρώμα /CT (Kelvin)	Φωτεινότητα Lumen /m	Αποδοτικ. Lumen/watt	EEL	EAN
IP20	130989	CW/5700K	540	90	G	5206704004541
	130988	NW/4000K	510	85	G	5206704004534
	130987	WW/3000K	480	80	G	5206704004527
IP67	130998	CW/5700K	540	90	G	5206704004633
	130997	NW/4000K	510	85	G	5206704004626
	130996	WW/3000K	480	80	G	5206704004619

Κοινά Χαρακτηριστικά

Τάση λειτουργίας:	48 Vdc
Ονομαστική Ισχύς:	6 W/m
Γωνία φωτισμού:	120°
CRI (Ra):	>90
Βαθμός προστασίας:	IP20/IP67
Θερμοκρασία περιβάλλοντος (ta):	-20 ... +50°C
Αριθμός LED/m:	80
Απόσταση μεταξύ LED	12,5 mm
Σημείο κοπής:	50 mm
Μέγιστο μήκος λειτουργίας:	50.000 mm
Έλεγχος Dimming:	Ναι (PWM)
Χρόνος ζωής (L ₇₀ B ₃₀)	50.000 ώρες
Μήκος:	5.000 mm
Πλάτος:	10/12,4 mm
Ύψος:	1,73/4,00 mm

Σχέδιο / Διαστάσεις



- Χωρίς προστασία

LED
PCB

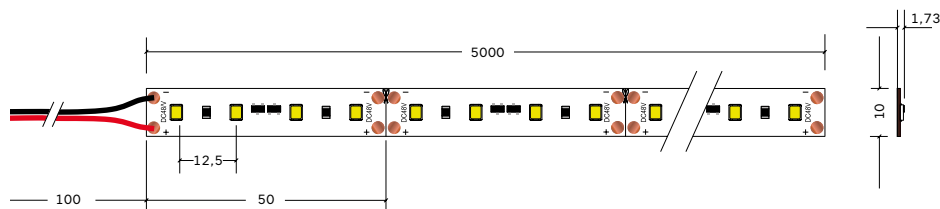

- Προστασία από σκόνη
- Προστασία από υγρασία
- Προσωρινή βύθιση σε νερό

LED
PCB
Silicone Tube

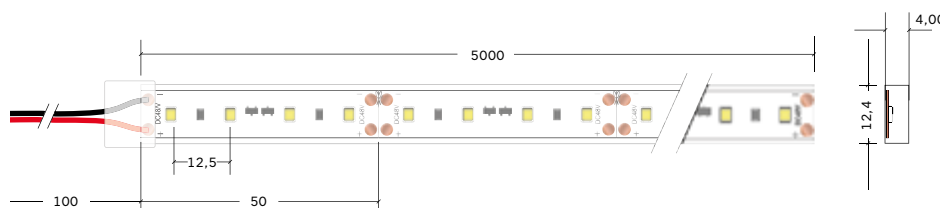

3 LED STRIP

2 Jazz

23.

48V
12 WATT/m
80 LED/m
CRI 90+
STEP<5



LED provided by
Samsung

5 ΧΡΟΝΙΑ
ΕΓΓΥΗΣΗ



EN 62031 :2008/A2:2015
EN 55015:2013/A1:2015
EN61547:2009



A B C D E F G
EU #EnergyLabel



Dimming

IP20 IP67

- Μεγάλο μήκος λειτουργίας σε σειρά **30m**
- Σύστημα σταθεροποίησης ρεύματος **IC**

(IP) Βαθμός Προστασίας	Κωδικός	Χρώμα /CT (Kelvin)	Φωτεινότητα Lumen /m	Αποδοτικότη. Lumen/watt	EEI	EAN
IP20	130992	CW/5700K	1080	90	G	5206704004572
	130991	NW/4000K	1020	85	G	5206704004565
	130990	WW/3000K	960	80	G	5206704004558
IP67	131001	CW/5700K	1080	90	G	5206704004664
	131000	NW/4000K	1020	85	G	5206704004657
	130999	WW/3000K	960	80	G	5206704004640

Κοινά Χαρακτηριστικά

Τάση λειτουργίας:	48 Vdc
Ονομαστική Ισχύς:	12 W/m
Γωνία φωτισμού:	120°
CRI (Ra):	> 90
Βαθμός προστασίας:	IP20/IP67
Θερμοκρασία περιβάλλοντος (ta):	-20... +50°C
Αριθμός LED/m:	80
Απόσταση μεταξύ LED	12,5 mm
Σημείο κοπής:	50 mm
Μέγιστο μήκος λειτουργίας:	30.000 mm
Έλεγχος Dimming:	Ναι (PWM)
Χρόνος ζωής (L _{70B30})	50.000 ώρες
Μήκος:	5.000 mm
Πλάτος:	10/12,4 mm
Ύψος:	1,73/4,00 mm

Σχέδιο/Διαστάσεις



- Χωρίς προστασία

LED
PCB

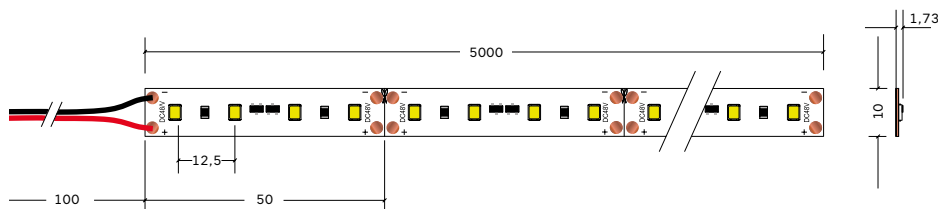

- Προστασία από σκόνη
- Προστασία από υγρασία
- Προσωρινή βύθιση σε νερό

LED
PCB
Silicone Tube

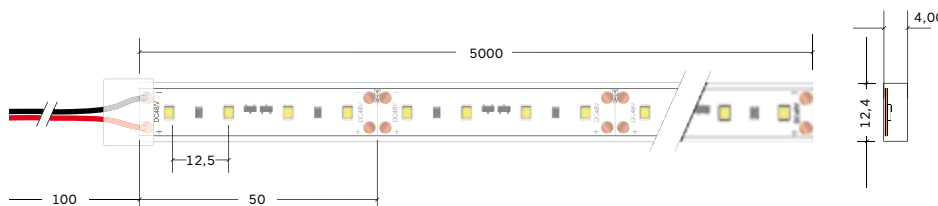

3 LED STRIP

2 Jazz

24.

48V
18 WATT/m
80 LED/m
CRI 90+
STEP<5



LED provided by Samsung

5 ΧΡΟΝΙΑ ΕΓΓΥΗΣΗ

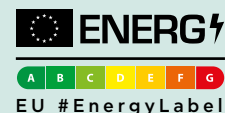

Dimming

IP20 IP67

- Μεγάλο μήκος λειτουργίας σε σειρά **20m**
- Σύστημα σταθεροποίησης ρεύματος **IC**

(IP) Βαθμός Προστασίας	Κωδικός	Χρώμα /CT (Kelvin)	Φωτεινότητα Lumen /m	Αποδοτικότη. Lumen/watt	EEL	EAN
IP20	130995	CW/5700K	1620	90	G	5206704004602
	130994	NW/4000K	1530	85	G	5206704004596
	130993	WW/3000K	1440	80	G	5206704004589
IP67	131004	CW/5700K	1620	90	G	5206704004695
	131003	NW/4000K	1530	85	G	5206704004688
	131002	WW/3000K	1440	80	G	5206704004671

Κοινά Χαρακτηριστικά

Τάση λειτουργίας:	48 Vdc
Ονομαστική Ισχύς:	18 W/m
Γωνία φωτισμού:	120°
CRI (Ra):	>90
Βαθμός προστασίας:	IP20/IP67
Θερμοκρασία περιβάλλοντος (ta):	-20 ... +50°C
Αριθμός LED/m:	80
Απόσταση μεταξύ LED	12,5 mm
Σημείο κοπής:	50 mm
Μέγιστο μήκος λειτουργίας:	20.000 mm
Έλεγχος Dimming:	Ναι (PWM)
Χρόνος ζωής (L ₇₀ B ₃₀)	50.000 ώρες
Μήκος:	5.000 mm
Πλάτος:	10/12,4 mm
Ύψος:	1,73/1,50 mm

Σχέδιο / Διαστάσεις



- Χωρίς προστασία

LED
PCB

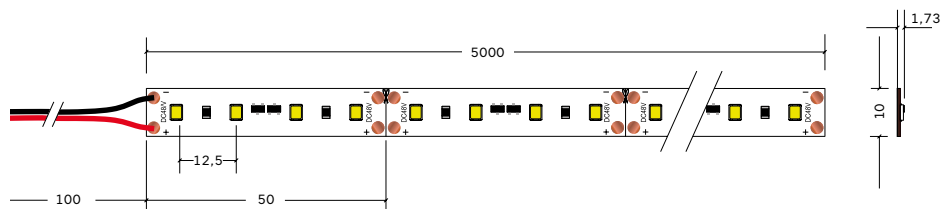

- Προστασία από σκόνη
- Προστασία από υγρασία
- Προσωρινή βύθιση σε νερό

LED
PCB
Silicone Tube

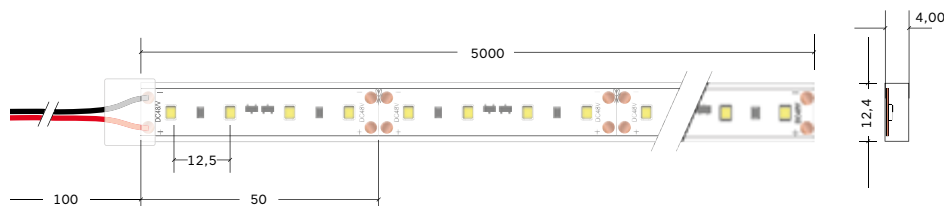

3 LED STRIP

3 Jazz RGB

25.

24V
18 WATT/m
120 LED/m

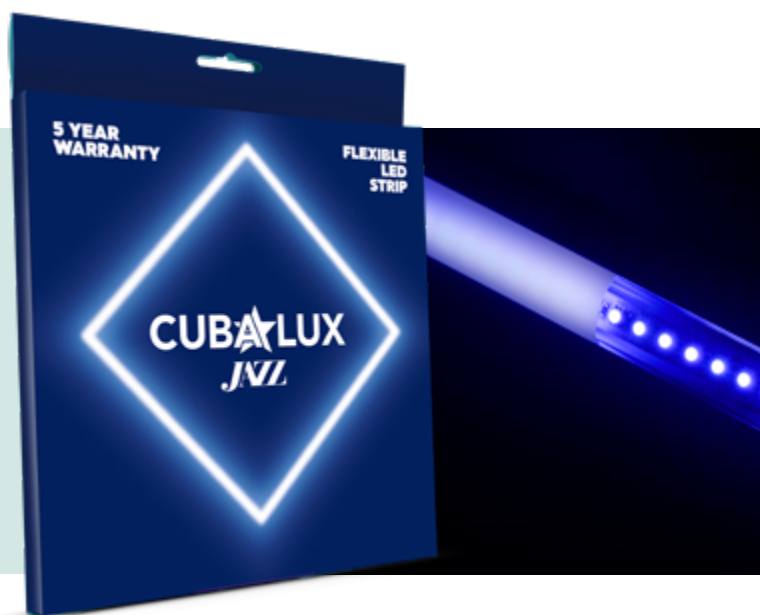

5 ΧΡΟΝΙΑ
ΕΓΓΥΗΣΗ



EN 62031 :2008/A2:2015
EN 55015:2013/A1:2015
EN61547:2009

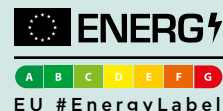

EU #EnergyLabel



Dimming



RGB

IP20 IP68

- Μεγάλη πυκνότητα LED **120 LED/m**

(IP) Βαθμός Προστασίας	Κωδικός	Χρώμα /CT (Kelvin)	Φωτεινότητα Lumen /m	Αποδοτικότη. Lumen/watt	EAN	Κοινά Χαρακτηριστικά
IP20	131044	RED/623 (+/-5)	196	36	5206704005470	Τάση λειτουργίας: 24 Vdc
		GREEN/520 (+/-5)	525	84		Ονομαστική Ισχύς: 18 W/m
		BLUE/465 (+/-5)	125	20		Γωνία φωτισμού: 120°
IP68	131045	RED/623 (+/-5)	151	27	5206704005487	Βαθμός προστασίας: IP20/IP68
		GREEN/520 (+/-5)	422	68		Θερμοκρασία περιβάλλοντος (ta): -20 ... +50°C
		BLUE/465 (+/-5)	97	16		Αριθμός LED/m: 120
						Απόσταση μεταξύ LED: 8,33 mm
						Σημείο κοπής: 50 mm
						Μέγιστο μήκος λειτουργίας: 5.000 mm
						Έλεγχος Dimming: Ναι (PWM)
						Χρόνος ζωής (L ₇₀ B ₃₀): 50.000 ώρες
						Μήκος: 5.000 mm
						Πλάτος: 10/12,2 mm
						Ύψος: 2,30/4,50 mm

Σχέδιο/Διαστάσεις



- Χωρίς προστασία

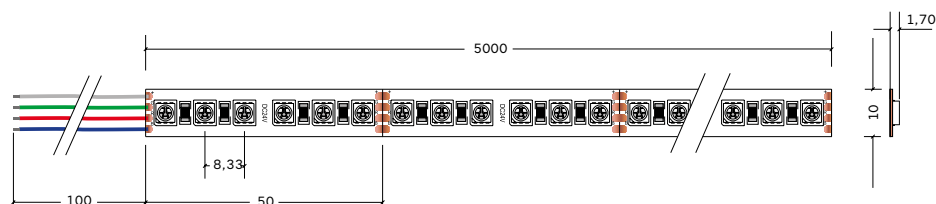
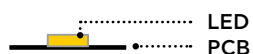

- Προστασία από σκόνη
- Προστασία από υγρασία
- Μόνιμη βύθιση σε νερό Μεγ. Πίεση 10 Κρα

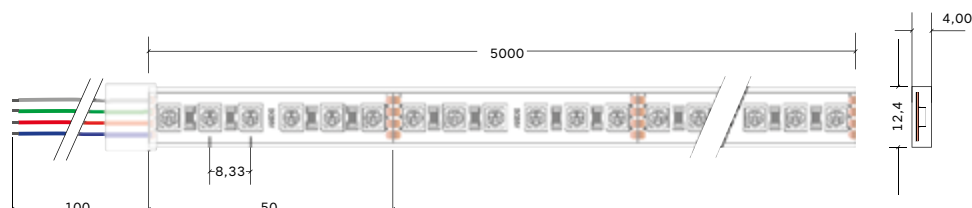
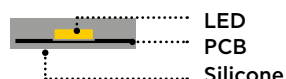

3 LED STRIP

4 Jazz RGBW

26.

24V
11,5 WATT/m
60 LED/m

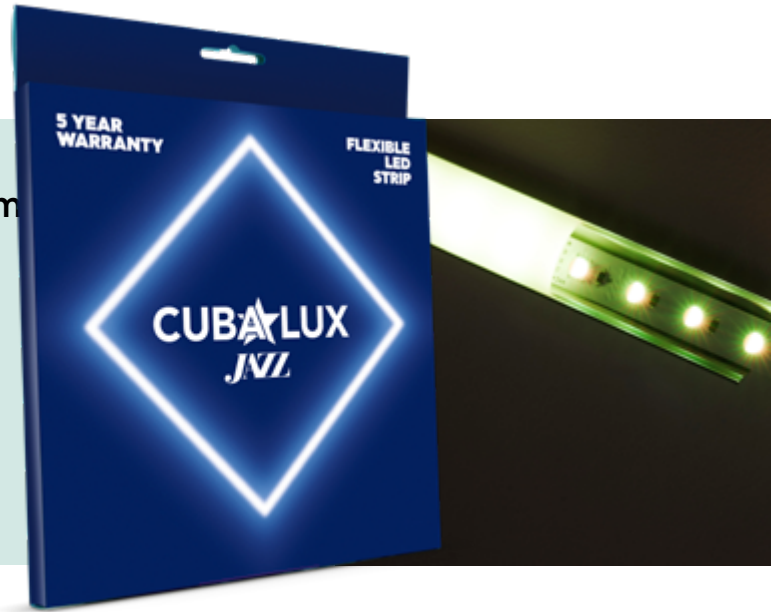

EN 62031 :2008/A2:2015
EN 55015:2013/A1:2015
EN61547:2009

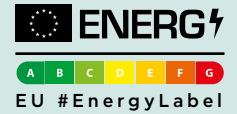

Dimming



RGBW

IP20 IP67

• 15m συνεχόμενη λειτουργία

(IP) Βαθμός Προστασίας	Κωδικός	Χρώμα /CT (Kelvin)	Φωτεινότητα Lumen /m	Αποδοτικ. Lumen/watt	EAN
IP20	132172	RED/623 (+/-5)	92	32	5206704009935
		GREEN/520 (+/-5)	207	72	
		BLUE/465 (+/-5)	46	16	
		WW/3000K	255	89	
IP67	132173	RED/623 (+/-5)	87	30	5206704009942
		GREEN/520 (+/-5)	196	68	
		BLUE/465 (+/-5)	43	15	
		WW/3000K	242	84	

Κοινά Χαρακτηριστικά	
Τάση λειτουργίας:	24 Vdc
Ονομαστική Ισχύς:	11,5 W/m
Γωνία φωτισμού:	120°
Βαθμός προστασίας:	IP20/IP67
Θερμοκρασία περιβάλλοντος (ta):	-20 ... +50°C
Αριθμός LED/m:	60
Απόσταση μεταξύ LED	16,7 mm
Σημείο κοπής:	100mm
Μέγιστο μήκος λειτουργίας:	15.000 mm
Έλεγχος Dimming:	Ναι (PWM)
Χρόνος ζωής (L70B30)	50.000 ώρες
Μήκος:	15.000 mm
Πλάτος:	12/14 mm
Ύψος:	2,30/5,00 mm

Σχέδιο / Διαστάσεις



• Χωρίς προστασία

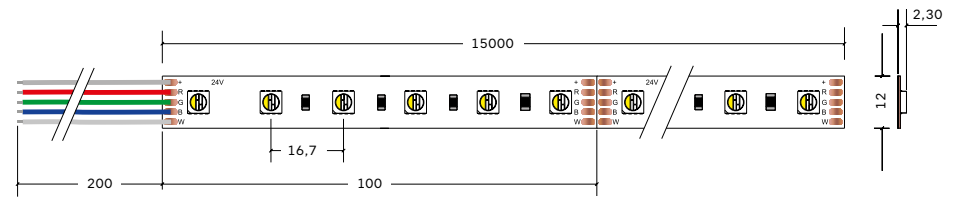
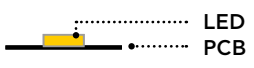

- Προστασία από σκόνη
- Προστασία από υγρασία
- Προσωρινή βύθιση σε νερό

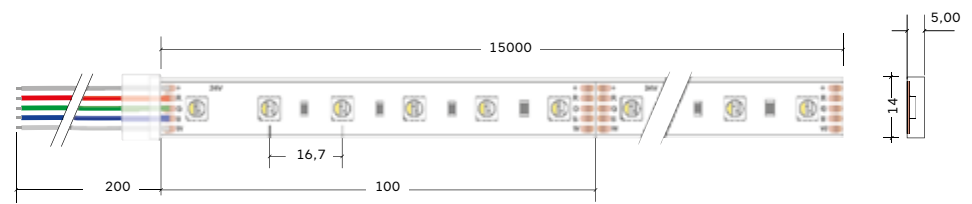

3 LED STRIP

4 Jazz RGBW

27.

24V
19,2 WATT/m
60 LED/m
CRI 80+



5 ΧΡΟΝΙΑ
ΕΓΓΥΗΣΗ



EN 62031 :2008/A2:2015
EN 55015:2013/A1:2015
EN61547:2009



A B C D E F G
EU #EnergyLabel



Dimming



RGBW

IP20

(IP) Βαθμός Προστασίας	Κωδικός	Χρώμα /CT (Kelvin)	Φωτεινότητα Lumen /m	Αποδοτικότη. Lumen/watt	EAN
IP20	130653	RED/623 (+/-5)	162	34	5206704001410
		GREEN/520 (+/-5)	326	68	
		BLUE/465 (+/-5)	75	16	
		WW/3000K	476	99	

Κοινά Χαρακτηριστικά

Τάση λειτουργίας:	24 Vdc
Ονομαστική Ισχύς:	19,2 W/m
Γωνία φωτισμού:	120°
CRI (Ra):	> 80
Βαθμός προστασίας:	IP20
Θερμοκρασία περιβάλλοντος (ta):	-20 ... +50°C
Αριθμός LED/m:	60
Απόσταση μεταξύ LED	16,67 mm
Σημείο κοπής:	100 mm
Μέγιστο μήκος λειτουργίας:	5.000 mm
Έλεγχος Dimming:	Ναι (PWM)
Χρόνος ζωής (L ₇₀ B ₃₀)	50.000 ώρες
Μήκος:	5.000 mm
Πλάτος:	10 mm
Ύψος:	2,30 mm

Σχέδιο/Διαστάσεις



- Χωρίς προστασία

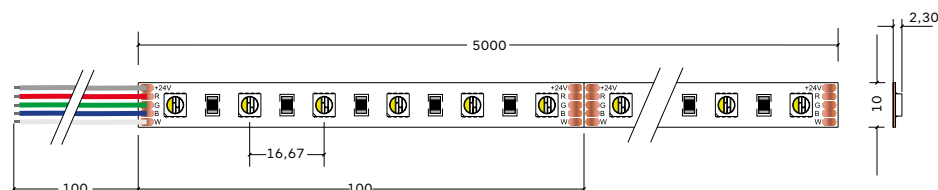
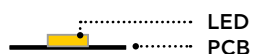

3 LED STRIP

5 Jazz Special

28. Food Light

24V
12 WATT/m
128 LED/m
CRI 90+



5 ΧΡΟΝΙΑ
ΕΓΓΥΗΣΗ



EN 62031 :2008/A2:2015
EN 55015:2013/A1:2015
EN61547:2009

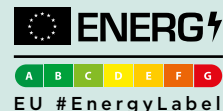

Dimming

IP20 IP65

(IP) Βαθμ. Προστ.	Κωδικός	Χρώμα /CT (Kelvin)	Φωτεινότητα Lumen /m	Αποδοτικότη. Lumen/watt	EEI	EAN
IP65	130549	PINK/2000K (MEAT)	1046	87	G	5206704003346
IP20	130550	AMBER/2300K (BREAD)	1226	102	F	5206704003360
IP65	130561	CW/5600K (VEGETABLES)	1452	121	E	5206704003353

Κοινά Χαρακτηριστικά

Τάση λειτουργίας:	24 Vdc
Ονομαστική Ισχύς:	12 W/m
Γωνία φωτισμού:	120°
CRI (Ra):	> 90
Βαθμός προστασίας:	IP20/IP65
Θερμοκρασία περιβάλλοντος (ta):	-20 ... +50°C
Αριθμός LED/m:	128
Απόσταση μεταξύ LED	7,81 mm
Σημείο κοπής:	62,5 mm
Μέγιστο μήκος λειτουργίας:	5.000 mm
Έλεγχος Dimming:	Ναι (PWM)
Χρόνος ζωής (L _{70B30})	50.000 ώρες
Μήκος:	5.000 mm
Πλάτος:	10 mm
Ύψος:	1,50 mm

Σχέδιο / Διαστάσεις



- Χωρίς προστασία

LED
PCB

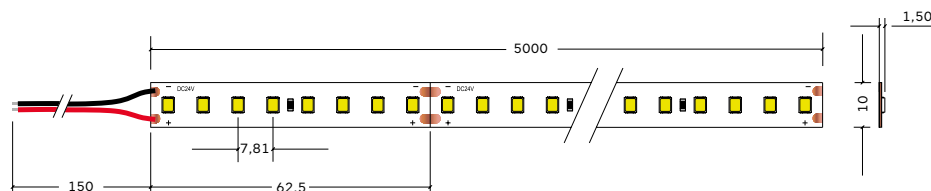

- Προστασία από σκόνη
- Προστασία από υγρασία
- Προστασία από πίδακες νερού
- Ακατάλληλο για στάσιμα νερά

LED
PCB
Silicone-coating

Ταινία Τροφίμων
CUBALUX
CRI>90



Κοινή ταινία

3 LED STRIP

5 Jazz Special

29. CCT

24V
24 WATT/m
140 LED/m
CRI 80+
STEP<3



LED provided by
Samsung

5 ΧΡΟΝΙΑ
ΕΓΓΥΗΣΗ



EN 62031 :2008/A2:2015
EN 55015:2013/A1:2015
EN61547:2009

ENERGY

A B C D E F G
EU #EnergyLabel



Dimming



CCT

IP20

(IP) Βαθμός Προστασίας	Κωδικός	Χρώμα /CT (Kelvin)	Φωτεινότητα Lumen /m	Αποδοτικ. Lumen/watt	EEL	EAN
IP20	131017	CW/6500K	1635	136	E	5206704005463
		WW/2700K	1503	125		

Κοινά Χαρακτηριστικά

Τάση λειτουργίας:	24 Vdc
Ονομαστική Ισχύς:	24 W/m (2x12 W/m)
Γωνία φωτισμού:	120°
CRI (Ra):	> 80
Βαθμός προστασίας:	IP20
Θερμοκρασία περιβάλλοντος (ta):	-20... +50°C
Αριθμός LED/m:	140 (2x70)
Απόσταση μεταξύ LED	14,29 mm
Σημείο κοπής:	100 mm
Μέγιστο μήκος λειτουργίας:	5.000 mm
Έλεγχος Dimming:	Ναι (PWM)
Χρόνος ζωής (L ₇₀ B ₃₀)	50.000 ώρες
Μήκος:	5.000 mm
Πλάτος:	10 mm
Ύψος:	1,50 mm

Σχέδιο/Διαστάσεις



- Χωρίς προστασία

LED
PCB

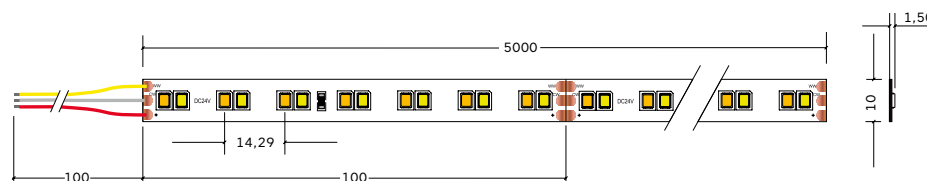

3 LED STRIP

5 Jazz Special

30. DIM to Warm

24V
14,4 WATT/m
120 LED/m
CRI 90+
STEP<3



5 ΧΡΟΝΙΑ
ΕΓΓΥΗΣΗ



EN 62031 :2008/A2:2015
EN 55015:2013/A1:2015
EN61547:2009

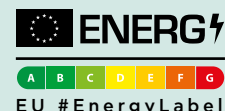

Dimming



DIM to Warm

IP20

(IP) Βαθμός Προστασίας	Κωδικός	Χρώμα /CT (Kelvin)	Φωτεινότητα Lumen /m	Αποδοτικότη. Lumen/watt	EEI	EAN
IP20	131173	CW/3500K DIM to WW/2300K	1358	94	F	5206704006750

Κοινά Χαρακτηριστικά

Τάση λειτουργίας:	24 Vdc
Ονομαστική Ισχύς:	14,4 W/m
Γωνία φωτισμού:	120°
CRI (Ra):	> 90
Βαθμός προστασίας:	IP20
Θερμοκρασία περιβάλλοντος (ta):	-20 ... +50°C
Αριθμός LED/m:	120 (2x60)
Απόσταση μεταξύ LED	16,7 mm
Σημείο κοπής:	100 mm
Μέγιστο μήκος λειτουργίας:	5.000 mm
Έλεγχος Dimming:	Ναι (PWM)
Χρόνος ζωής (L _{70B30})	50.000 ώρες
Μήκος:	5.000 mm
Πλάτος:	10 mm
Ύψος:	1,50 mm

Σχέδιο / Διαστάσεις



- Χωρίς προστασία

LED
PCB

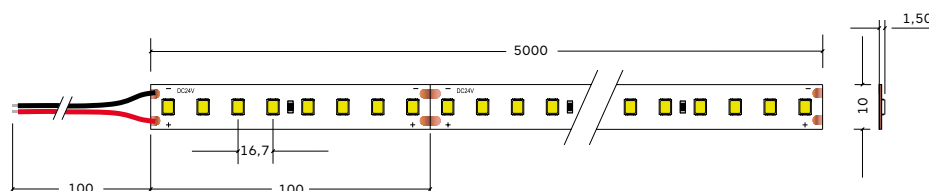

3 LED STRIP

5 Jazz Special

31. Full Spectrum

24V
14,4 WATT/m
140 LED/m
CRI 95+
STEP<3



5 ΧΡΟΝΙΑ
ΕΓΓΥΗΣΗ

N ΝΕΟ!
ΠΡΟΙΟΝ



EN 62031 :2008/A2:2015
EN 55015:2013/A1:2015
EN61547:2009

ENERGY

A B C D E F G
EU #EnergyLabel



Dimming

IP20

(IP) Βαθμός Προστασίας	Κωδικός	Χρώμα /CT (Kelvin)	Φωτεινότητα Lumen /m	Αποδοτικότη. Lumen/watt	EEI	EAN
IP20	132159	CW/4000K	1526	106	F	5206704009652
	132158	NW/3000K	1425	99	F	5206704009669
	132157	WW/2700K	1382	96	F	5206704009676
	132156	WW/2400K	1152	80	G	5206704009683

Κοινά Χαρακτηριστικά

Τάση λειτουργίας:	24 Vdc
Ονομαστική Ισχύς:	14,4 W/m
Γωνία φωτισμού:	120°
CRI (Ra):	>95
Βαθμός προστασίας:	IP20
Θερμοκρασία περιβάλλοντος (ta):	-20 ... +50°C
Αριθμός LED/m:	140
Σημείο κοπής:	50 mm
Μέγιστο μήκος λειτουργίας:	5.000 mm
Έλεγχος Dimming:	Ναι (PWM)
Χρόνος ζωής (L ₇₀ B ₃₀)	50.000 ώρες
Μήκος:	5.000 mm
Πλάτος:	10 mm
Ύψος:	1,50 mm

Εξαιρετική ικανότητα απόδοσης χρωμάτων με την υιοθέτηση λευκού led πλήρους φάσματος, με τυπικές παραμέτρους:

- Ra (μέσος όρος R1-R8)=97
- Ra (μέσος όρος R1-R15)=95
- R9>90
- Rf (Fidelity Index)=95
- Rg (Relative Gamut Index)=100
- TLCl (Television lighting Consistency Index)=97

Σχέδιο/Διαστάσεις



- Χωρίς προστασία

LED
PCB

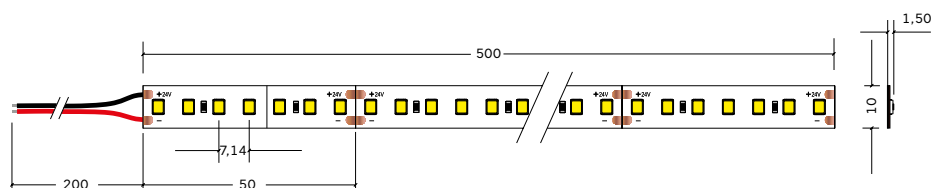

3 LED STRIP

5 Jazz Special

32. Side View

24V
14,4 WATT/m
140 LED/m
CRI 80+
STEP<3



5 ΧΡΟΝΙΑ
ΕΓΓΥΗΣΗ

N ΝΕΟ!
ΠΡΟΙΟΝ



EN 62031 :2008/A2:2015
EN 55015:2013/A1:2015
EN61547:2009

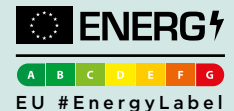

Dimming

IP20

(IP) Βαθμός Προστασίας	Κωδικός	Χρώμα /CT (Kelvin)	Φωτεινότητα Lumen /m	Αποδοτικότη. Lumen/watt	EEI	EAN
IP20	132163	CW/6500K	1929	134	E	5206704009720
	132162	NW/4000K	1958	136	E	5206704009713
	132161	WW/3000K	1886	131	E	5206704009706
	132160	WW/2700K	1857	129	E	5206704009690

Κοινά Χαρακτηριστικά

Τάση λειτουργίας:	24 Vdc
Ονομαστική Ισχύς:	14,4 W/m
Γωνία φωτισμού:	120°
CRI (Ra):	> 80
Βαθμός προστασίας:	IP20
Θερμοκρασία περιβάλλοντος (ta):	-20 ... +50°C
Αριθμός LED/m:	140
Σημείο κοπής:	50 mm
Μέγιστο μήκος λειτουργίας:	5.000 mm
Έλεγχος Dimming:	Ναι (PWM)
Χρόνος ζωής (L _{70B30})	50.000 ώρες
Μήκος:	5.000 mm
Πλάτος:	8 mm
Ύψος:	2,30 mm

Σχέδιο / Διαστάσεις



- Χωρίς προστασία

LED
PCB

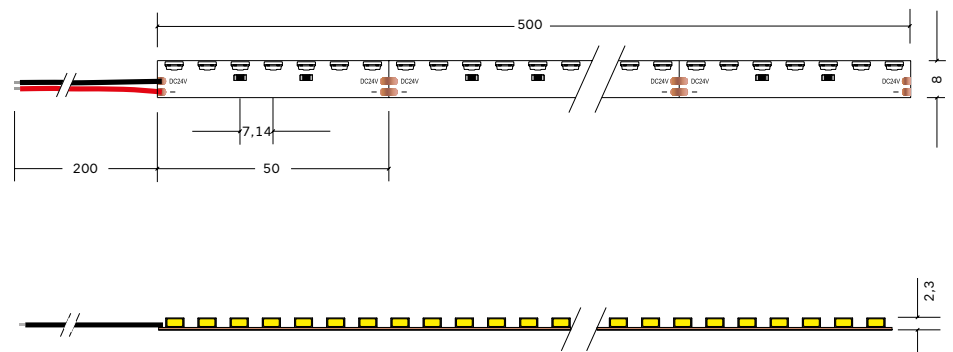

3 LED STRIP

5 Jazz Special

33. Sauna Room

24V
9,6 WATT/m
126 LED/m
CRI 80+
STEP<3



5 ΧΡΟΝΙΑ
ΕΓΓΥΗΣΗ

N ΝΕΟ!
ΠΡΟΙΟΝ



EN 62031 :2008/A2:2015
EN 55015:2013/A1:2015
EN61547:2009

ENERGY

A B C D E F G
EU #EnergyLabel



Dimming



High Temp Res.

IP67+

(IP) Βαθμός Προστασίας	Κωδικός	Χρώμα /CT (Kelvin)	Φωτεινότητα Lumen /m	Αποδοτικότη. Lumen/watt	EEI	EAN
IP67+	132166	CW/4000K	1411	147	E	5206704009737
	132165	NW/3000K	1353	141	E	5206704009744
	132164	WW/2700K	1324	138	E	5206704009751

Κοινά Χαρακτηριστικά

Τάση λειτουργίας:	24 Vdc
Ονομαστική Ισχύς:	9,6 W/m
Γωνία φωτισμού:	120°
CRI (Ra):	>80
Βαθμός προστασίας:	IP67+
Θερμοκρασία περιβάλλοντος (ta):	-25 ... +100°C
Αριθμός LED/m:	126
Σημείο κοπής:	55,6 mm
Μέγιστο μήκος λειτουργίας:	5.000 mm
Έλεγχος Dimming:	Ναι (PWM)
Χρόνος ζωής (L _{70B30}):	50.000 ώρες
Μήκος:	5.000 mm
Πλάτος:	10 mm
Ύψος:	5 mm

Σχέδιο/Διαστάσεις



- Προστασία από σκόνη
- Προστασία από υγρασία
- Προσωρινή βύθιση σε νερό

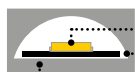

LED
PCB
Silicone Tube

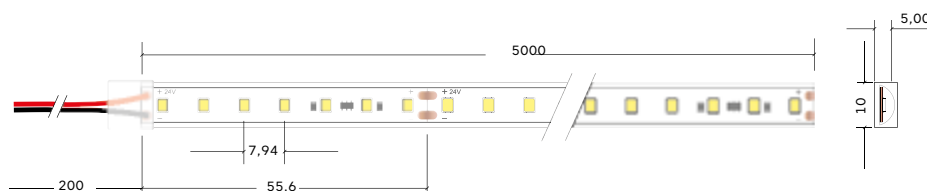

3 LED STRIP

5 Jazz Special

34. Wall Washer

24V
18 WATT/m
42 LED/m
CRI 90+
STEP <5



LED provided by
Samsung

5 ΧΡΟΝΙΑ
ΕΓΓΥΗΣΗ

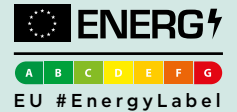

IP67

- Διατίθεται σε μήκος 1m. Κατόπιν παραγγελίας διατίθεται σε διαφορετικά μεγέθη με μέγιστο 5m.

Γωνία Φωτισμού	Κωδικός	Χρώμα /CT (Kelvin)	Φωτεινότητα Lumen /m	Αποδοτικότη. Lumen/watt	EEL	EAN
30° 	132003	CW/6500K	2088	116	F	5206704006019
	132002	NW/4000K	2088	116	F	5206704006002
	132001	WW/3000K	2034	113	F	5206704005999
	132000	WW/2700K	1980	110	F	5206704005982
20°x45° 	132007	CW/6500K	2088	116	F	5206704006057
	132006	NW/4000K	2088	116	F	5206704006040
	132005	WW/3000K	2034	113	F	5206704006033
	132004	WW/2700K	1980	110	F	5206704006026

Κοινά Χαρακτηριστικά

Τάση λειτουργίας:	24 Vdc
Ονομαστική Ισχύς:	18 W/m
Γωνία φωτισμού:	30°, 20°, 45°
CRI (Ra):	> 90
Βαθμός προστασίας:	IP67
Θερμοκρασία περιβάλλοντος (ta):	-20 ... +50°C
Αριθμός LED/m:	42
Απόσταση μεταξύ LED	23,8 mm
Σημείο κοπής:	166,7 mm
Μέγιστο μήκος λειτουργίας:	5.000 mm
Έλεγχος Dimming:	Ναι (PWM)
Χρόνος ζωής (L70B30)	50.000 ώρες
Μήκος:	1.020 mm
Πλάτος:	21 mm
Ύψος:	11 mm

Εξαρτήματα



Προφίλ για ταινία LED με Φακό 1 μέτρο
Κωδ. 132100

Στήριγμα περιστρεφόμενο
Κωδ. 132101

Κονέκτορας IP67 2PIN με καλώδιο 2m
Κωδ. 132114

Σχέδιο / Διαστάσεις



- Προστασία από σκόνη
- Προστασία από υγρασία
- Προσωρινή βύθιση σε νερό

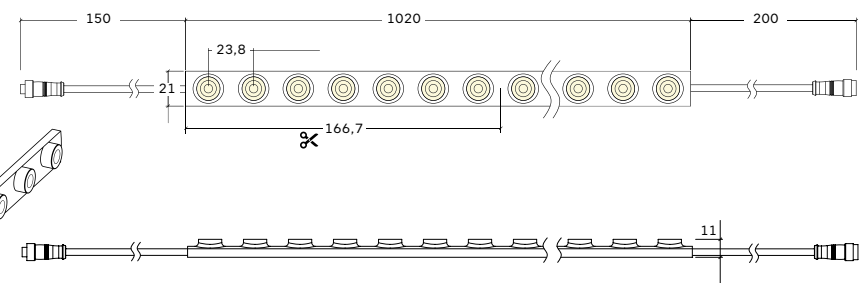
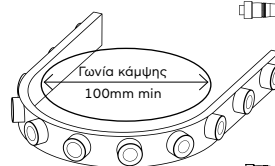

3 LED STRIP

5 Jazz Special

35. Wall Washer RGBW

24V
16 WATT/m
42 LED/m

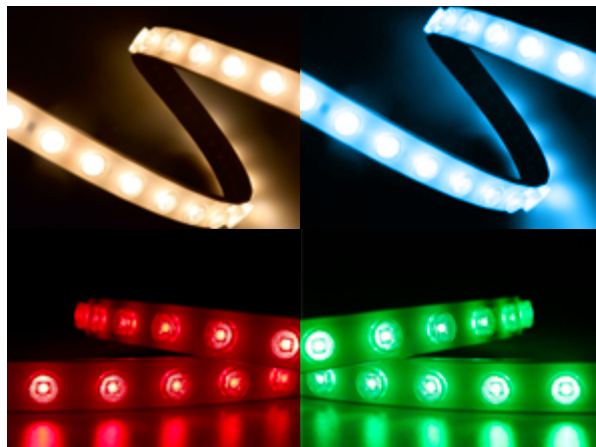

5 ΧΡΟΝΙΑ
ΕΓΓΥΗΣΗ





Dimming



RGBW

IP67

- Διατίθεται σε μήκος 1m. Κατόπιν παραγγελίας διατίθεται σε διαφορετικά μεγέθη με μέγιστο 5m.

Γωνία Φωτισμού	Κωδικός	Χρώμα /CT (Kelvin)	Φωτεινότητα Lumen /m	Αποδοτικότη. Lumen/watt	EAN
 30°	132008	RED/623 (+/-5)	92	32	5206704006064
		GREEN/520 (+/-5)	202	71	
		BLUE/465 (+/-5)	54	19	
		WW/3000K	622	83	
 20°x45°	132009	RED/623 (+/-5)	92	32	5206704006071
		GREEN/520 (+/-5)	202	71	
		BLUE/465 (+/-5)	54	19	
		WW/3000K	622	83	

Κοινά Χαρακτηριστικά

Τάση λειτουργίας:	24 Vdc
Ονομαστική Ισχύς:	16 W/m
Γωνία φωτισμού:	30°, 20°, 45°
Βαθμός προστασίας:	IP67
Θερμοκρασία περιβάλλοντος (ta):	-20...+50°C
Αριθμός LED/m:	42
Απόσταση μεταξύ LED	23,8 mm
Σημείο κοπής:	166,7 mm
Μέγιστο μήκος λειτουργίας:	5.000 mm
Έλεγχος Dimming:	Ναι (PWM)
Χρόνος ζωής (L ₇₀ B ₃₀)	50.000 ώρες
Μήκος:	1.020 mm
Πλάτος:	21 mm
Ύψος:	11 mm

Εξαρτήματα



Προφίλ για ταινία LED με Φακό 1 μέτρο
Κωδ. 132100

Στήριγμα περιστρεφόμενο
Κωδ. 132101

Κονέκτορας IP67 5PIN με καλώδιο 2m
Κωδ. 132115

Σχέδιο / Διαστάσεις



- Προστασία από σκόνη
- Προστασία από υγρασία
- Προσωρινή βύθιση σε νερό

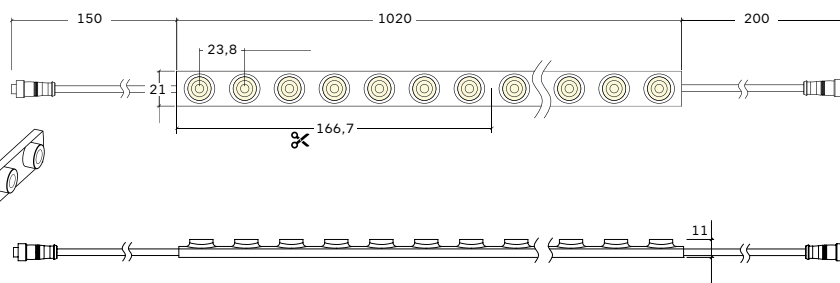
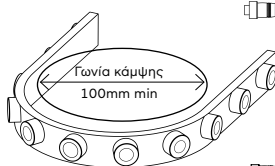

3 LED STRIP

5 Jazz Special

36. Neon Flex 15x8

24V
12 WATT/m
128 LED/m
CRI 80+
STEP <5



LED provided by
Samsung

5 ΧΡΟΝΙΑ
ΕΓΓΥΗΣΗ

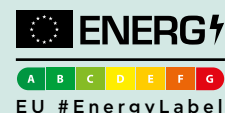

Dimming

IP67

(IP) Βαθμός Προστασίας	Κωδικός	Χρώμα /CT (Kelvin)	Φωτεινότητα Lumen /m	Αποδοτικότη. Lumen/watt	ΧΕΙ	ΕΑΝ
IP67	132013	CW/5700K	564	47	D	5206704006156
	132012	NW/4200K	564	47	D	5206704006149
	132011	WW/3200K	528	44	D	5206704006132
	132010	WW/2800K	492	41	D	5206704006125

Κοινά Χαρακτηριστικά

Τάση λειτουργίας:	24 Vdc
Ονομαστική Ισχύς:	12 W/m
CRI (Ra):	>80
Βαθμός προστασίας:	IP67
Θερμοκρασία περιβάλλοντος (ta):	-20 ... +50°C
Αριθμός LED/m:	128
Σημείο κοπής:	50 mm
Μέγιστο μήκος λειτουργίας:	5.000 mm
Έλεγχος Dimming:	Ναι (PWM)
Χρόνος ζωής (L ₇₀ B ₃₀)	50.000 ώρες
Μήκος:	5.000 mm
Πλάτος:	8 mm
Ύψος:	15 mm

Εξαρτήματα



Μεταλλικό στήριγμα για neon 15x8
Κωδ. 132107

Μεταλλικό ίσιο Προφίλ 1m για neon 15x8
Κωδ. 130003

Μεταλλικό εύκαμπτο προφίλ 1m για neon 15x8
Κωδ. 132106

Πλαϊνή τάπα με τρύπα για neon 15x8
Κωδ. 132108

Πλαϊνή τάπα για neon 15x8
Κωδ. 132109

Σχέδιο / Διαστάσεις



- Προστασία από σκόνη
- Προστασία από υγρασία
- Προσωρινή βύθιση σε νερό



..... Silicone Neon Tube
..... LED
..... PCB

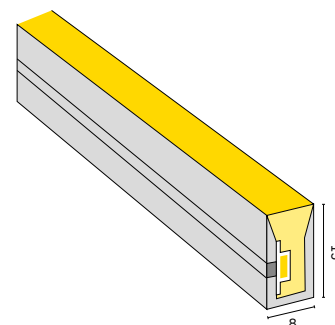
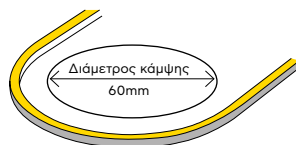

3 LED STRIP

5 Jazz Special

37. Neon Flex 15x8 RGBW

24V
14,4 WATT/m
60 LED/m

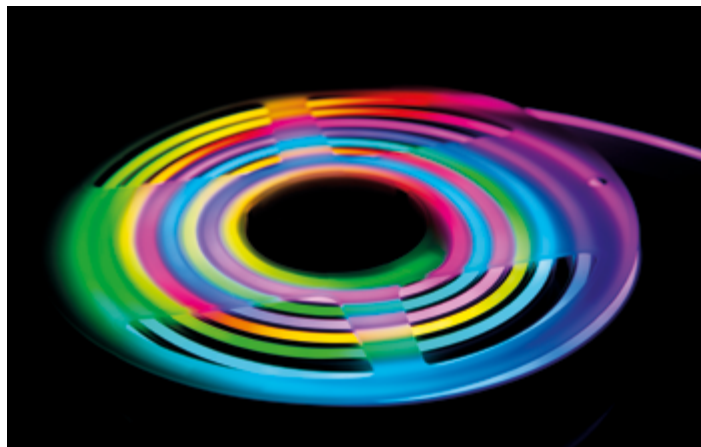

5 ΧΡΟΝΙΑ
ΕΓΓΥΗΣΗ







Dimming



RGBW

IP67

(IP) Βαθμός Προστασίας	Κωδικός	Χρώμα /CT (Kelvin)	Φωτεινότητα Lumen /m	Αποδοτικ. Lumen/watt	EAN
IP67	132014	 RED/623 (+/-5)	36	10	5206704006163
		 GREEN/520 (+/-5)	68	19	
		 BLUE/465 (+/-5)	18	5	
		 WW/3000K	83	23	

Κοινά Χαρακτηριστικά

Τάση λειτουργίας:	24 Vdc
Ονομαστική Ισχύς:	14,4 W/m
Βαθμός προστασίας:	IP67
Θερμοκρασία περιβάλλοντος (ta):	-20 ... +50°C
Αριθμός LED/m:	60
Σημείο κοπής:	62,5 mm
Μέγιστο μήκος λειτουργίας:	5.000 mm
Έλεγχος Dimming:	Ναι (PWM)
Χρόνος ζωής (L ₇₀ B ₃₀):	25.000 ώρες
Μήκος:	5.000 mm
Πλάτος:	8 mm
Ύψος:	15 mm

Εξαρτήματα



Μεταλλικό στήριγμα για neon 15x8
Κωδ. 132107

Μεταλλικό ίσιο Προφίλ 1m για neon 15x8
Κωδ. 130003

Μεταλλικό εύκαμπτο προφίλ 1m για neon 15x8
Κωδ. 132106

Πλαϊνή τάπα με τρύπα για neon 15x8
Κωδ. 132108

Πλαϊνή τάπα για neon 15x8
Κωδ. 132109

Σχέδιο / Διαστάσεις



- Προστασία από σκόνη
- Προστασία από υγρασία
- Προσωρινή βύθιση σε νερό



..... Silicone Neon Tube
..... LED
..... PCB

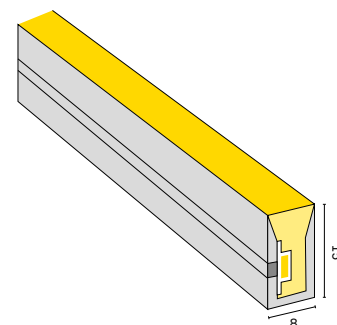
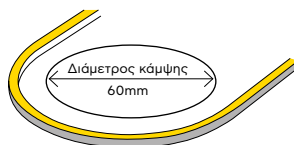

3 LED STRIP

6 Neon Flex

38. Διπλής Κάμψης 16x16

24Vdc
14WATT/m
120 LED/m
CRI 90+
STEP <3

5 ΧΡΟΝΙΑ
ΕΓΓΥΗΣΗ

N ΝΕΟ!
ΠΡΟΙΟΝ

IP67



Dimming



IK08



Salt Res.



Flame Res.



UV Res.



Solvents Res.

Ansi

C78.377



4 SDCM



One Bin

CE RoHS

(IP) Βαθμός Προστασίας	Κωδικός	Χρώμα /CT (Kelvin)	Φωτεινότητα Lumen /m	Αποδοτικότη. Lumen/watt	EAN	Κοινά Χαρακτηριστικά
IP67	132170	CW/6000K	770	55	5206704009911	Τάση λειτουργίας: 24 Vdc
	132169	NW/4000K	798	57	5206704009904	Ονομαστική ισχύς: 14 W/m
	132168	WW/3000K	742	53	5206704009898	Βαθμός Χρωμ. Απόδοσης CRI (Ra): >90
	132167	WW/2700K	700	50	5206704009881	Βαθμός προστασίας: IP67
						Θερμοκρασία περιβάλλοντος (ta): -20 ... +50°C
						Αριθμός LED/m: 120
						Σημείο κοπής: Σε οποιοδήποτε σημείο
						Μέγιστο μήκος λειτουργίας: 10.000 mm
						Έλεγχος Dimming: Ναι (PWM)
						Χρόνος ζωής (L ₇₀ B ₃₀): 50.000 ώρες
						Μήκος: 5.000 mm
						Πλάτος: 16 mm
						Ύψος: 16 mm

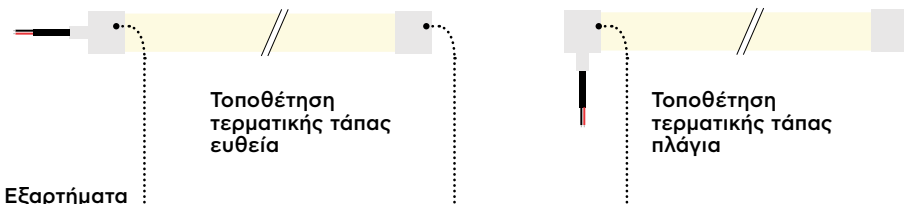

Τοποθέτηση
τερματικής τάπας
ευθεία

Τοποθέτηση
τερματικής τάπας
πλάγια

Εξαρτήματα



Τερματική τάπα

στεγανοποίησης με τρύπα
διέλευσης καλωδίου ευθεία για
Neon 16x16 Κωδ. 132175

Τερματική τάπα

στεγανοποίησης
για Neon 16x16
Κωδ. 132177

Τερματική τάπα στεγανοποίησης

με τρύπα διέλευσης καλωδίου
πλάγια για Neon 16x16
Κωδ. 132176

Μεταλλικό στήριγμα

για Neon 16x16
Κωδ. 132180

Προφίλ αλουμινίου 1m

για Neon 16x16
Κωδ. 132178

Έυκαμπτο προφίλ 1m

για Neon 16x16
Κωδ. 132179

Σχέδιο / Διαστάσεις



- Προστασία από σκόνη
- Προστασία από υγρασία
- Προσωρινή βύθιση σε νερό

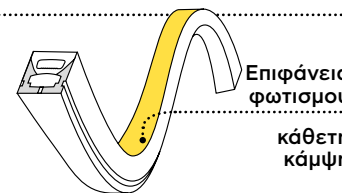
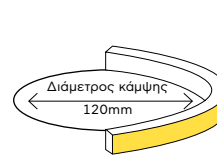
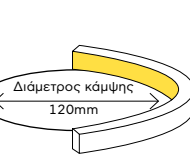
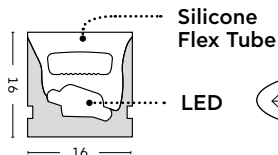

Επιφάνεια
φωτισμού
κάθετη
κάμψη

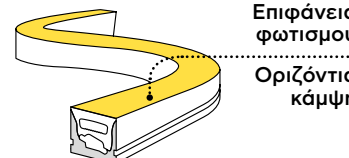
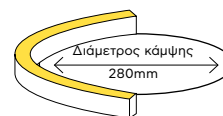
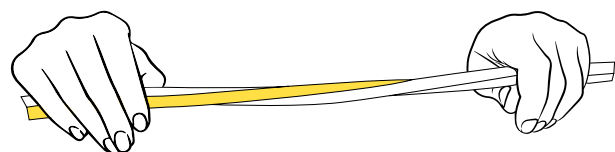

Επιφάνεια
φωτισμού
Οριζόντια
κάμψη

• Η μέγιστη επιτρεπόμενη στρέψη είναι 360°/m

3 LED STRIP

6 Neon Flex RGB

39. Διπλής Κάμψης 16x16

24Vdc
14WATT/m
120 LED/m
CRI 90+
STEP <3

5 ΧΡΟΝΙΑ
ΕΓΓΥΗΣΗ

N NEO!
ΠΡΟΙΟΝ

IP67



RGB



Dimming



IK08



Salt Res.



Flame Res.



UV Res.



Solvents Res.

Ansi

C78.377



4 SDCM



One Bin

CE RoHS

(IP) Βαθμός Προστασίας	Κωδικός	Χρώμα /CT (Kelvin)	Φωτεινότητα Lumen /m	Αποδοτικότη. Lumen/watt	EAN
IP67	132171	RED/623 (+/-5)	50	11	5206704009928
		GREEN/520 (+/-5)	180	39	
		BLUE/465 (+/-5)	32	7	

Κοινά Χαρακτηριστικά

Τάση λειτουργίας:	24 Vdc
Ονομαστική ισχύς:	14 W/m
Βαθμός προστασίας:	IP67
Θερμοκρασία περιβάλλοντος (ta):	-20... +50°C
Αριθμός LED/m:	120
Σημείο κοπής:	50 mm
Μέγιστο μήκος λειτουργίας:	10.000 mm
Έλεγχος Dimming:	Ναι (PWM)
Χρόνος ζωής (L _{70B30}):	50.000 ώρες
Μήκος:	5.000 mm
Πλάτος:	16 mm
Ύψος:	16 mm

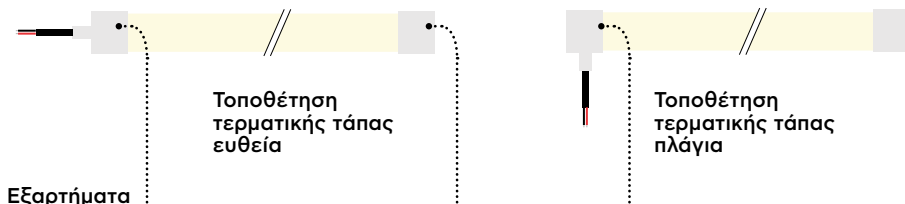

Εξαρτήματα



Τερματική τάπα στεγανοποίησης με τρύπα διέλευσης καλωδίου ευθεία για Neon 16x16
Κωδ. 132175

Τερματική τάπα στεγανοποίησης για Neon 16x16
Κωδ. 132177

Τερματική τάπα στεγανοποίησης με τρύπα διέλευσης καλωδίου πλάγια για Neon 16x16
Κωδ. 132176

Μεταλλικό στήριγμα για Neon 16x16
Κωδ. 132180

Προφίλ αλουμινίου 1m για Neon 16x16
Κωδ. 132178

Ευκαμπτο προφίλ 1m για Neon 16x16
Κωδ. 132179

Σχέδιο / Διαστάσεις



- Προστασία από σκόνη
- Προστασία από υγρασία
- Προσωρινή βύθιση σε νερό

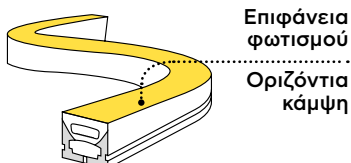
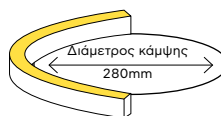
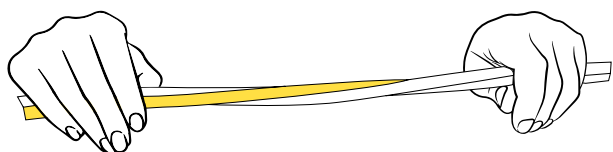
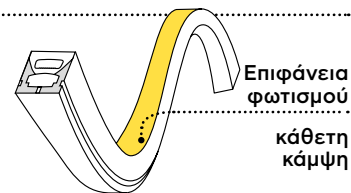
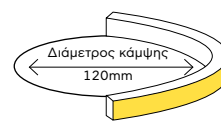
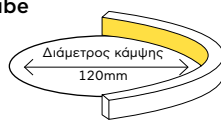
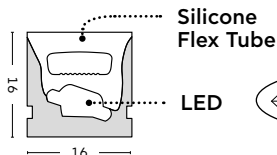

• Η μέγιστη επιτρεπόμενη στρέψη είναι 360°/m

↪ Διάγραμμα Συνδεσμολογίας Neon Flex

Συνδεσμολογία / Διαχείριση



GREEN FG
L N

● REGULAR CONNECTION

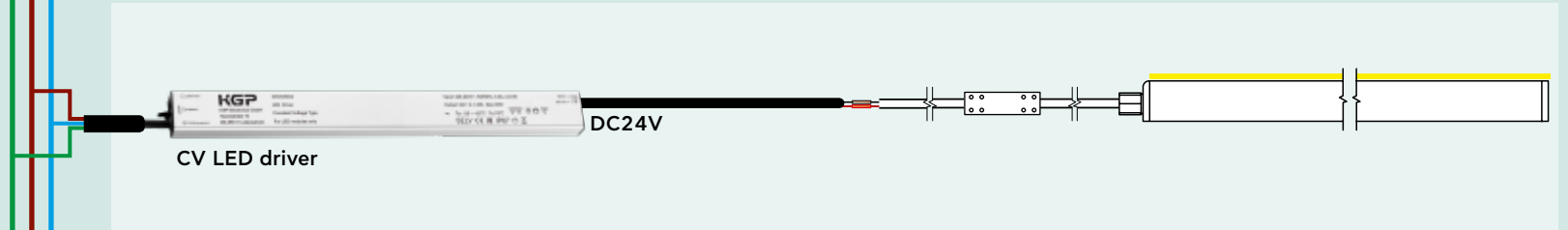

◎ RF DIMMING

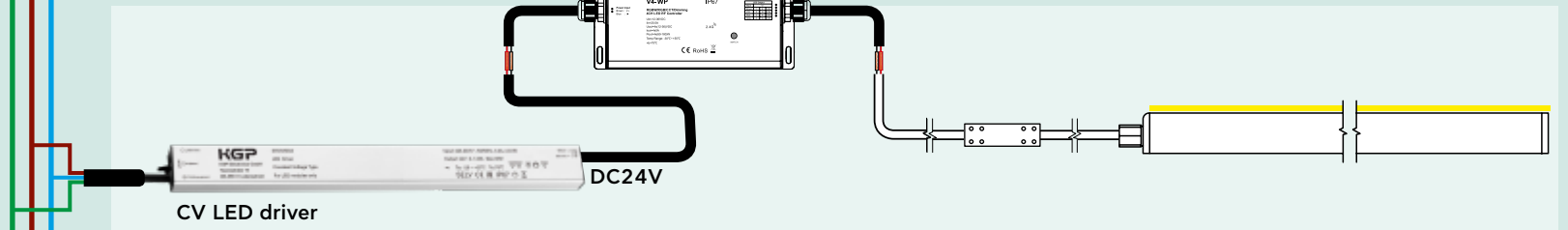

● DMX CONTROL

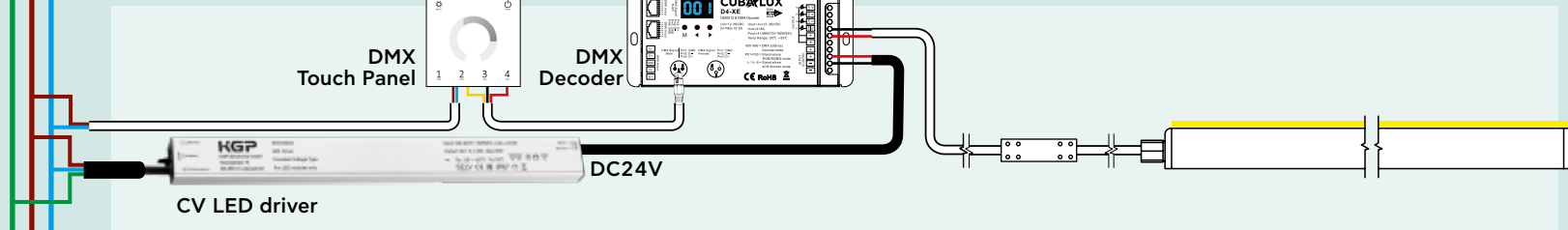

● 0/1 - 10V DIMMING

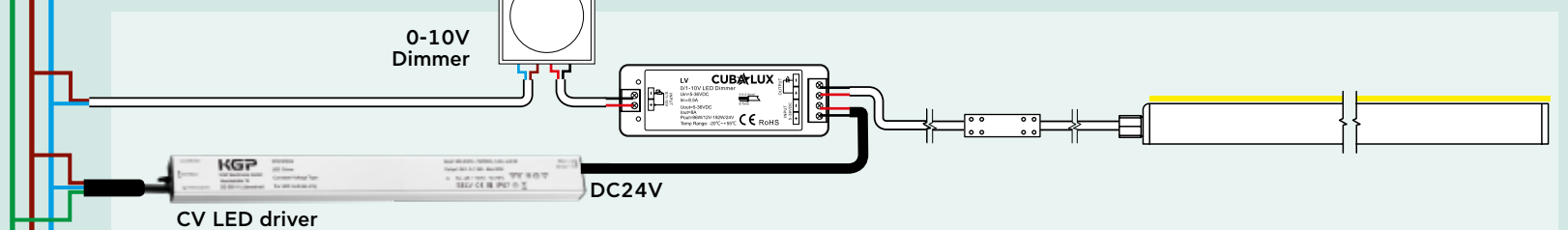

DALI DIMMING

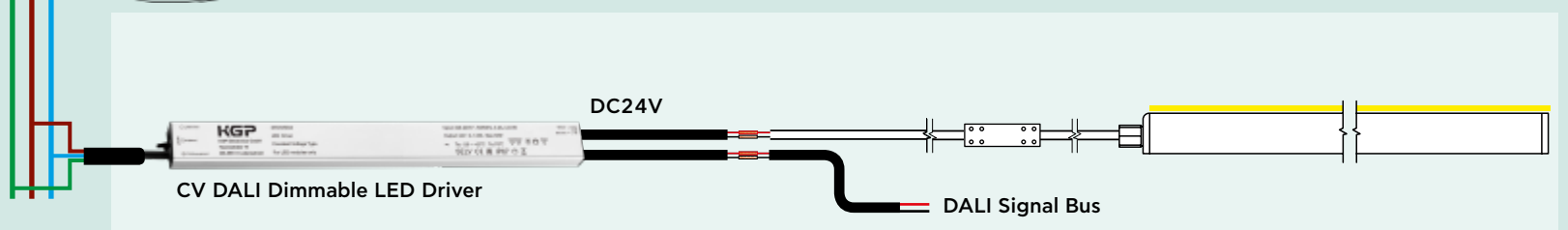

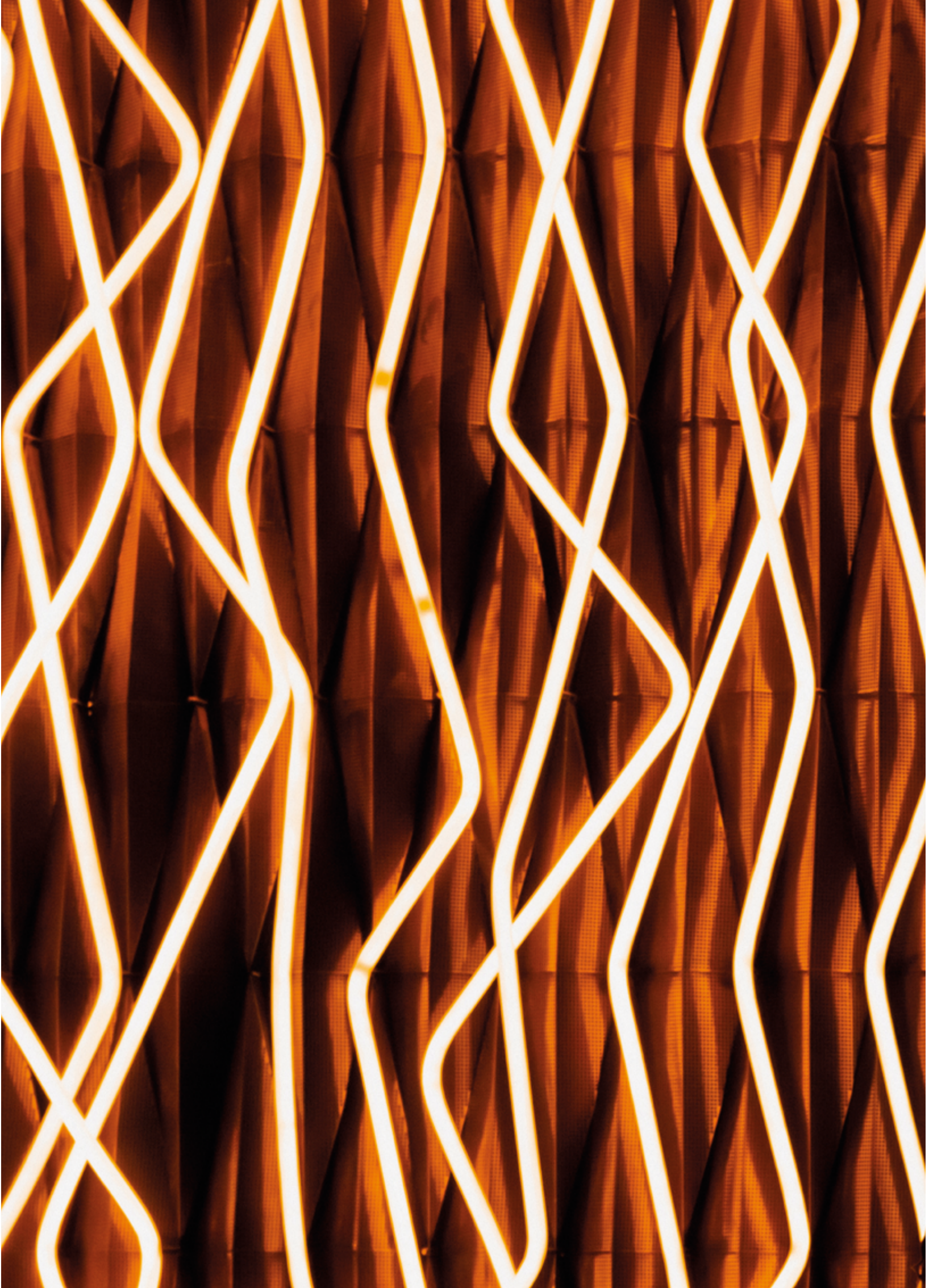

3 LED STRIP

6 Neon Flex Colors for POOL

Κατόπιν παραγγελίας
Κατάλληλο για Πισίνες

40. Μονής Κάμψης 13,5x13,5

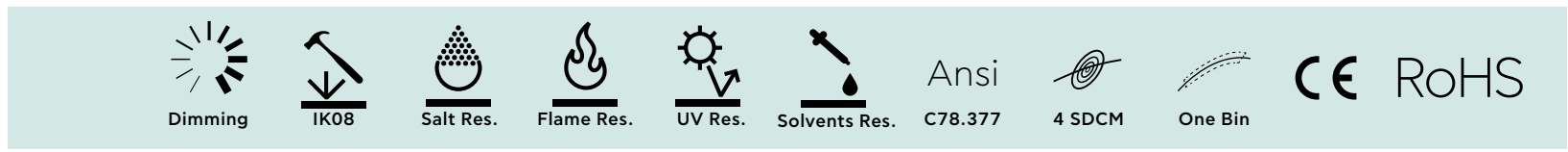

Χρώμα /CT (Kelvin)	Φωτεινότητα Lumen /m
	2200K(2238±102K)
	2700K(2725±145K)
	3000K(3045±175K)
	3500K(3465±245K)
	4000K(3985±275K)
	4500K(4503±243K)
	5000K(5029±283K)
	6500K(6532±510K)
	Green(520±530nm)
	Blue(455±465nm)
	Red(620±630nm)

Κοινά Χαρακτηριστικά	
Τάση λειτουργίας:	24 Vdc
Ρεύμα λειτουργίας:	0,416 A/m
Γωνία φωτισμού:	120°
Βαθμός Χρωμ. Απόδοσης CRI (Ra):	>80
Κατανάλωση:	10 kWh/1000h/m
Βαθμός προστασίας:	IP68
Θερμοκρασία περιβάλλοντος (ta):	-40 ... +55°C
Κατηγορία μόνωσης:	Class III
Αριθμός LED/m:	144
Απόσταση μεταξύ LED	16,67 mm
Σημείο κοπής:	83,3 mm
Μέγιστο μήκος λειτουργίας:	10m
Έλεγχος Dimming:	Ναι (PWM)
Χρόνος ζωής (L70B30)	70.000 ώρες
Πλάτος:	13,5 mm
Υψος:	13,5 mm

Σχέδιο / Διαστάσεις



- Προστασία από σκόνη
- Προστασία από υγρασία
- Μόνιμη βύθιση σε νερό Μεγ. Πίεση 10Κρα

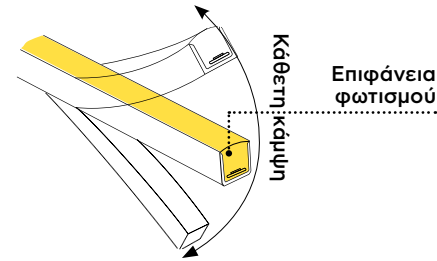
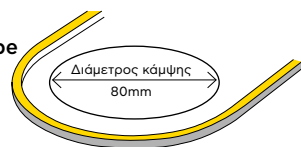
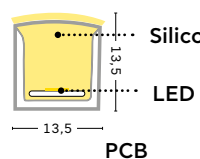

Διαγράμματα

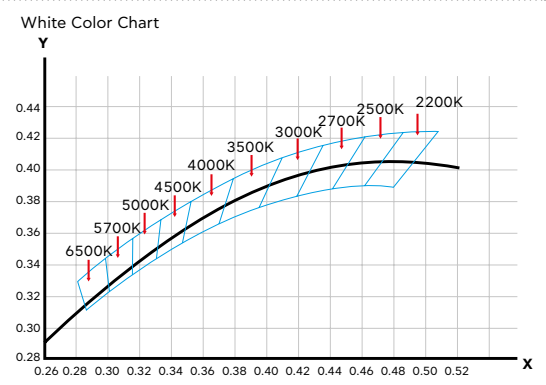
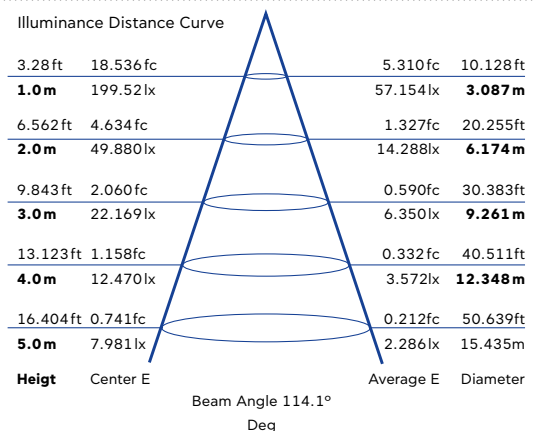
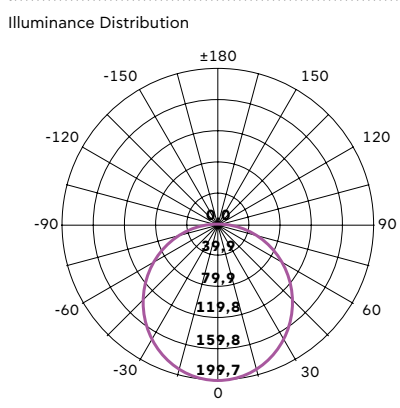

Εξαρτήματα



Έυκαμπο κανάλι αλουμινίου
Κωδ. 200003

Ανοξείδωτο κανάλι
Κωδ. 200001

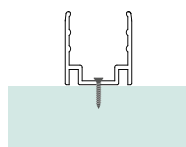
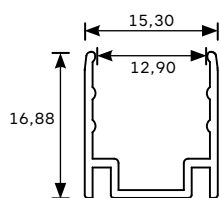

Σε επιφάνεια

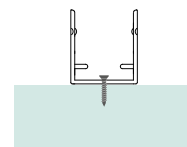
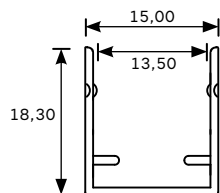

Σε επιφάνεια

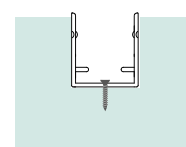

Χωνευτό

Τρόπος σύνδεσης/ Κατασκευή μονο στο εργοστάσιο

↳ Εφαρμογή
Led Linear Flex
Σύνδεσμος (Ευθεία)

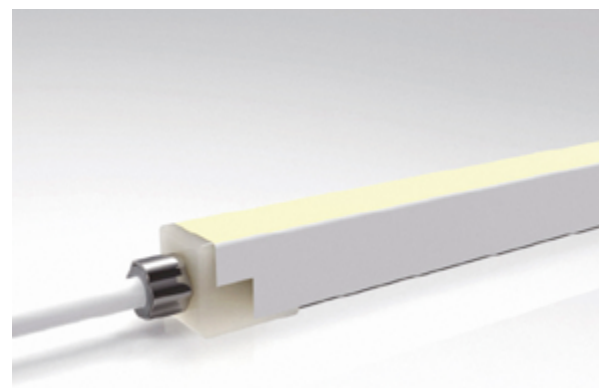
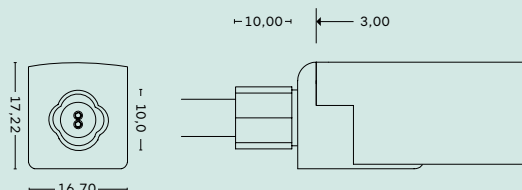

↳ Εφαρμογή
Led Linear Flex
Σύνδεσμος (Πλάι)

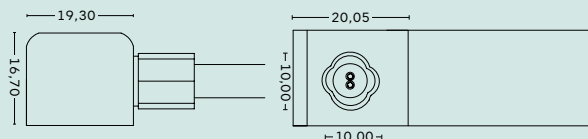

↳ Εφαρμογή
Led Linear Flex
Σύνδεσμος (Πίσω)

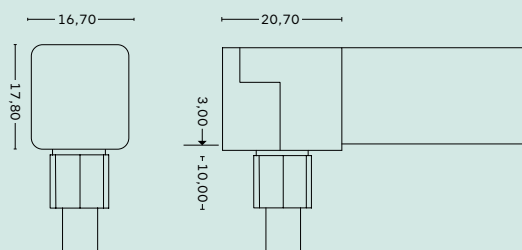

3 LED STRIP

7 TQRA

41.

12V
4,2 WATT/m
30 LED/m
CRI 80+



3 ΧΡΟΝΙΑ
ΕΓΓΥΗΣΗ



EN 62031 :2008/A2:2015
EN 55015:2013/A1:2015
EN61547:2009

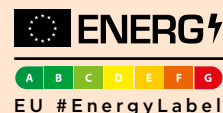

Dimming

IP20 IP65

♦ ΟΙΚΟΝΟΜΙΚΗ & ΑΞΙΟΠΙΣΤΗ ΛΥΣΗ

(IP) Βαθμός Προστασίας	Κωδικός	Χρώμα /CT (Kelvin)	Φωτεινότητα Lumen /m	Αποδοτικότη. Lumen/watt	ΕΕΙ	EAN
IP20	500001	CW/6000K	472	112	F	5206704002622
	500002	NW/4000K	476	113	F	5206704002615
	500003	WW/3000K	453	108	F	5206704002608
IP65 Silicone	500004	CW/6000K	472	112	F	5206704002653
	500005	NW/4000K	476	113	F	5206704002646
	500006	WW/3000K	453	108	F	5206704002639

Κοινά Χαρακτηριστικά

Τάση λειτουργίας:	12 Vdc
Ονομαστική Ισχύς:	4,2 W/m
Γωνία φωτισμού:	120°
CRI (Ra):	> 80
Βαθμός προστασίας:	IP20 /IP65 (Silicone)
Θερμοκρασία περιβάλλοντος (ta):	-20 ... +50°C
Αριθμός LED/m:	30
Απόσταση μεταξύ LED	33,3 mm
Σημείο κοπής:	100 mm
Μέγιστο μήκος λειτουργίας:	10.000 mm
Έλεγχος Dimming:	Ναι (PWM)
Χρόνος ζωής (L ₇₀ B ₃₀)	20.000 ώρες
Μήκος:	5.000 mm
Πλάτος:	10 mm
Ύψος:	1,50 mm

Σχέδιο / Διαστάσεις



- Χωρίς προστασία

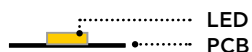

- Προστασία από σκόνη
- Προστασία από υγρασία
- Προστασία από πίδακες νερού
- Ακατάλληλο για στάσιμα νερά

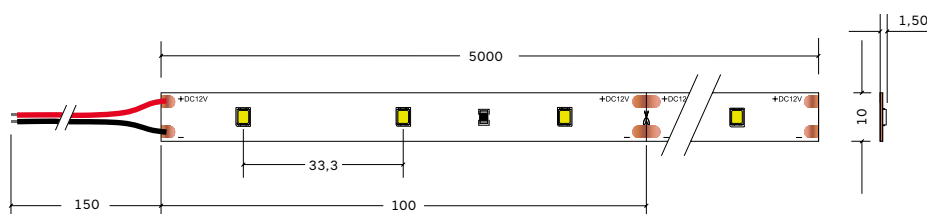
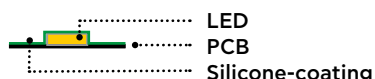

3 LED STRIP

7 TQRA

42.

12V
6 WATT/m
30 LED/m
CRI 80+



3 ΧΡΟΝΙΑ
ΕΓΓΥΗΣΗ



EN 62031 :2008/A2:2015
EN 55015:2013/A1:2015
EN61547:2009



A B C D E F G
EU #EnergyLabel



Dimming

IP20 IP65

• ΟΙΚΟΝΟΜΙΚΗ & ΑΞΙΟΠΙΣΤΗ ΛΥΣΗ

(IP) Βαθμός Προστασίας	Κωδικός	Χρώμα /CT (Kelvin)	Φωτεινότητα Lumen /m	Αποδοτικότη. Lumen/watt	EEI	EAN
IP20	500007	CW/6000K	618	103	F	5206704002684
	500008	NW/4000K	635	106	F	5206704002677
	500009	WW/3000K	601	100	F	5206704002660
IP65 Silicone	500010	CW/6000K	618	103	F	5206704002714
	500011	NW/4000K	635	106	F	5206704002707
	500012	WW/3000K	601	100	F	5206704002691

Κοινά Χαρακτηριστικά

Τάση λειτουργίας:	12 Vdc
Ονομαστική Ισχύς:	6 W/m
Γωνία φωτισμού:	120°
CRI (Ra):	> 80
Βαθμός προστασίας:	IP20 /IP65 (Silicone)
Θερμοκρασία περιβάλλοντος (ta):	-20... +50°C
Αριθμός LED/m:	30
Απόσταση μεταξύ LED	33,3 mm
Σημείο κοπής:	100 mm
Μέγιστο μήκος λειτουργίας:	10.000 mm
Έλεγχος Dimming:	Ναι (PWM)
Χρόνος ζωής (L70B30)	20.000 ώρες
Μήκος:	5.000 mm
Πλάτος:	10 mm
Ύψος:	1,5 mm

Σχέδιο / Διαστάσεις



• Χωρίς προστασία

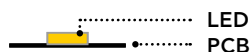

- Προστασία από σκόνη
- Προστασία από υγρασία
- Προστασία από πίδακες νερού
- Ακατάλληλο για στάσιμα νερά

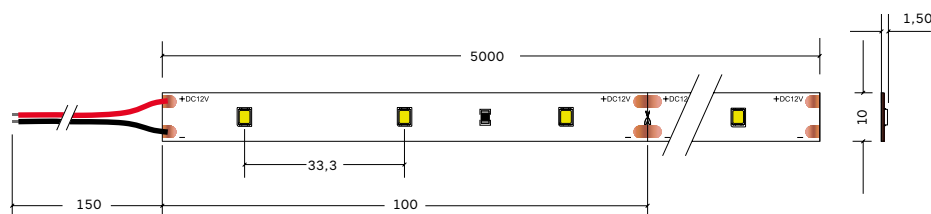
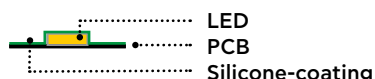

3 LED STRIP

7 TQRA

43.

12V
12 WATT/m
60 LED/m
CRI 80+



3 ΧΡΟΝΙΑ
ΕΓΓΥΗΣΗ



EN 62031 :2008/A2:2015
EN 55015:2013/A1:2015
EN61547:2009

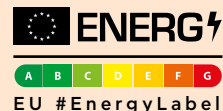

Dimming

IP20 IP65

♦ ΟΙΚΟΝΟΜΙΚΗ & ΑΞΙΟΠΙΣΤΗ ΛΥΣΗ

(IP) Βαθμός Προστασίας	Κωδικός	Χρώμα /CT (Kelvin)	Φωτεινότητα Lumen /m	Αποδοτικότη. Lumen/watt	CEI	EAN
IP20	500013	CW/6000K	1173	98	F	5206704002745
	500014	NW/4000K	1197	100	F	5206704002738
	500015	WW/3000K	1110	93	F	5206704002721
IP65 Silicone	500016	CW/6000K	1173	98	F	5206704002776
	500017	NW/4000K	1197	100	F	5206704002769
	500018	WW/3000K	1110	93	F	5206704002752

Κοινά Χαρακτηριστικά

Τάση λειτουργίας:	12 Vdc
Ονομαστική Ισχύς:	12 W/m
Γωνία φωτισμού:	120°
CRI (Ra):	> 80
Βαθμός προστασίας:	IP20 /IP65 (Silicone)
Θερμοκρασία περιβάλλοντος (ta):	-20 ... +50°C
Αριθμός LED/m:	60
Απόσταση μεταξύ LED	16,67 mm
Σημείο κοπής:	50 mm
Μέγιστο μήκος λειτουργίας:	5.000 mm
Έλεγχος Dimming:	Ναι (PWM)
Χρόνος ζωής (L ₇₀ B ₃₀)	20.000 ώρες
Μήκος:	5.000 mm
Πλάτος:	10 mm
Ύψος:	1,50 mm

Σχέδιο / Διαστάσεις



- Χωρίς προστασία

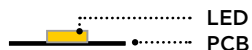

- Προστασία από σκόνη
- Προστασία από υγρασία
- Προστασία από πίδακες νερού
- Ακατάλληλο για στάσιμα νερά

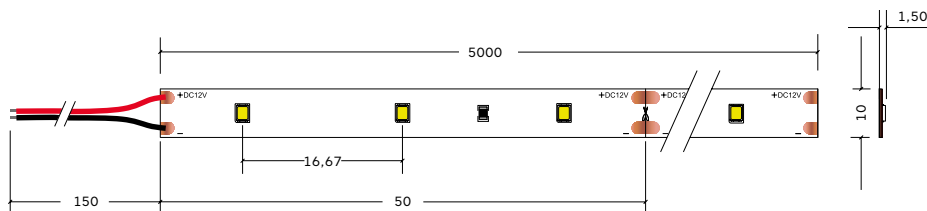
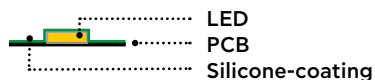

3 LED STRIP

8 TQRA Colors

44.

12V
4,8 WATT/m
60 LED/m



3 ΧΡΟΝΙΑ
ΕΓΓΥΗΣΗ



EN 62031 :2008/A2:2015
EN 55015:2013/A1:2015
EN61547:2009

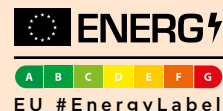

EU #EnergyLabel



Dimming

IP20 IP65

• ΟΙΚΟΝΟΜΙΚΗ & ΑΞΙΟΠΙΣΤΗ ΛΥΣΗ

(IP) Βαθμός Προστασίας	Κωδικός	Χρώμα /CT (Kelvin)	Φωτεινότητα Lumen /m	Αποδοτικότη. Lumen/watt	EAN	Κοινά Χαρακτηριστικά
IP20	500019	BLUE/465 (+/-5)	63	13	5206704002905	Τάση λειτουργίας: 12 Vdc
	500020	RED/623 (+/-5)	119	25	5206704002912	Ονομαστική Ισχύς: 4,8 W/m
	500022	YELLOW/580 (+/-5)	115	24	5206704002936	Γωνία φωτισμού: 120°
	500021	GREEN/520 (+/-5)	285	59	5206704002929	Βαθμός προστασίας: IP20/IP65 (Silicone)
IP65 Silicone	500033	BLUE/465 (+/-5)	63	13	5206704003049	Θερμοκρασία περιβάλλοντος (ta): -20 ... +50°C
	500034	RED/623 (+/-5)	119	25	5206704003056	Αριθμός LED/m: 60
	500036	YELLOW/580 (+/-5)	115	24	5206704003070	Απόσταση μεταξύ LED 16,67 mm
	500035	GREEN/520 (+/-5)	285	59	5206704003063	Σημείο κοπής: 50 mm
						Μέγιστο μήκος λειτουργίας: 10.000 mm
					Έλεγχος Dimming: Ναι (PWM)	
					Χρόνος ζωής (L ₇₀ B ₃₀) 20.000 ώρες	
					Μήκος: 5.000 mm	
					Πλάτος: 10 mm	
					Ύψος: 2,35 mm	

Σχέδιο / Διαστάσεις



• Χωρίς προστασία

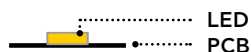

- Προστασία από σκόνη
- Προστασία από υγρασία
- Προστασία από πίδακες νερού
- Ακατάλληλο για στάσιμα νερά

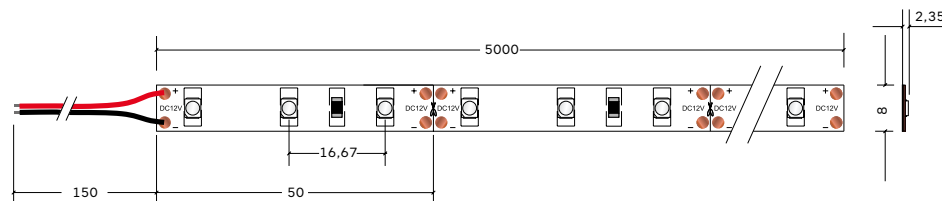
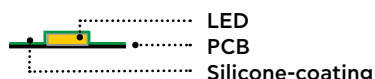

3 LED STRIP

8 TQRA Colors

45.

12V
7,2 WATT/m
30 LED/m



3 ΧΡΟΝΙΑ
ΕΓΓΥΗΣΗ



EN 62031 :2008/A2:2015
EN 55015:2013/A1:2015
EN61547:2009

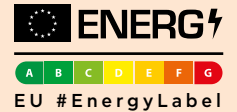

Dimming

IP20 IP65

♦ ΟΙΚΟΝΟΜΙΚΗ & ΑΞΙΟΠΙΣΤΗ ΛΥΣΗ

(IP) Βαθμός Προστασίας	Κωδικός	Χρώμα /CT (Kelvin)	Φωτεινότητα Lumen /m	Αποδοτικ. Lumen/watt	EAN
IP20	500023	BLUE/465 (+/-5)	103	14	5206704002943
	500024	RED/623 (+/-5)	182	25	5206704002950
	500026	YELLOW/580 (+/-5)	176	24	5206704002974
	500025	GREEN/520 (+/-5)	422	59	5206704002967
IP65 Silicone	500037	BLUE/465 (+/-5)	103	14	5206704003087
	500038	RED/623 (+/-5)	182	25	5206704003094
	500040	YELLOW/580 (+/-5)	176	24	5206704003117
	500039	GREEN/520 (+/-5)	422	59	5206704003100

Κοινά Χαρακτηριστικά

Τάση λειτουργίας:	12 Vdc
Ονομαστική Ισχύς:	7,2 W/m
Γωνία φωτισμού:	120°
Βαθμός προστασίας:	IP20/IP65 (Silicone)
Θερμοκρασία περιβάλλοντος (ta):	-20 ... +50°C
Αριθμός LED/m:	30
Απόσταση μεταξύ LED	33,3 mm
Σημείο κοπής:	100 mm
Μέγιστο μήκος λειτουργίας:	10.000 mm
Έλεγχος Dimming:	Ναι (PWM)
Χρόνος ζωής (L _{70B30})	20.000 ώρες
Μήκος:	5.000 mm
Πλάτος:	10 mm
Ύψος:	2,30 mm

Σχέδιο / Διαστάσεις



♦ Χωρίς προστασία

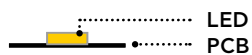

- ♦ Προστασία από σκόνη
- ♦ Προστασία από υγρασία
- ♦ Προστασία από πίδακες νερού
- ♦ Ακατάλληλο για στάσιμα νερά

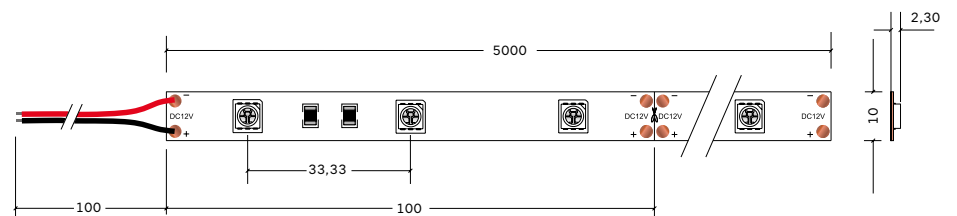
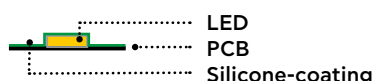

3 LED STRIP

8 TQRA Colors

46.

12V
14,4 WATT/m
60 LED/m



3 ΧΡΟΝΙΑ
ΕΓΓΥΗΣΗ



EN 62031 :2008/A2:2015
EN 55015:2013/A1:2015
EN61547:2009

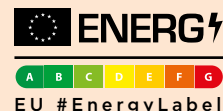

Dimming

IP20 IP65

• ΟΙΚΟΝΟΜΙΚΗ & ΑΞΙΟΠΙΣΤΗ ΛΥΣΗ

(IP) Βαθμός Προστασίας	Κωδικός	Χρώμα /CT (Kelvin)	Φωτεινότητα Lumen /m	Αποδοτικότη. Lumen/watt	EAN
IP20	500028	BLUE/465 (+/-5)	207	14	5206704002998
	500029	RED/623 (+/-5)	360	25	5206704003001
	500031	YELLOW/580 (+/-5)	351	24	5206704003025
	500030	GREEN/520 (+/-5)	843	59	5206704003018
IP65 Silicone	500042	BLUE/465 (+/-5)	207	14	5206704003131
	500043	RED/623 (+/-5)	360	25	5206704003148
	500045	YELLOW/580 (+/-5)	351	24	5206704003162
	500044	GREEN/520 (+/-5)	843	59	5206704003155

Κοινά Χαρακτηριστικά

Τάση λειτουργίας:	12 Vdc
Ονομαστική Ισχύς:	14,4 W/m
Γωνία φωτισμού:	120°
Βαθμός προστασίας:	IP20/IP65 (Silicone)
Θερμοκρασία περιβάλλοντος (ta):	-20 ... +50°C
Αριθμός LED/m:	60
Απόσταση μεταξύ LED	16,7 mm
Σημείο κοπής:	50 mm
Μέγιστο μήκος λειτουργίας:	5.000 mm
Έλεγχος Dimming:	Ναι (PWM)
Χρόνος ζωής (L ₇₀ B ₃₀)	20.000 ώρες
Μήκος:	5.000 mm
Πλάτος:	10 mm
Ύψος:	2,30 mm

Σχέδιο / Διαστάσεις



• Χωρίς προστασία

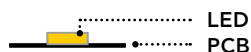

- Προστασία από σκόνη
- Προστασία από υγρασία
- Προστασία από πίδακες νερού
- Ακατάλληλο για στάσιμα νερά

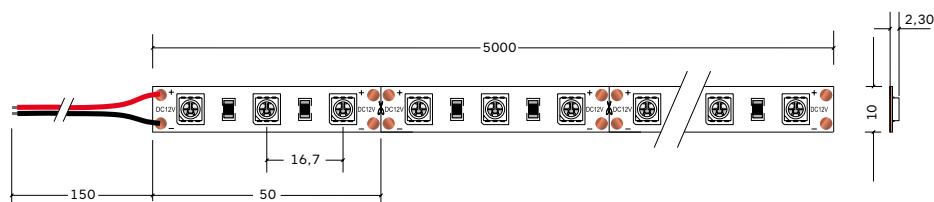
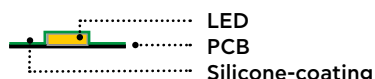

3 LED STRIP

9 TQRA RGB

47.

12V
7,2 WATT/m
30 LED/m



3 ΧΡΟΝΙΑ
ΕΓΓΥΗΣΗ



EN 62031 :2008/A2:2015
EN 55015:2013/A1:2015
EN61547:2009

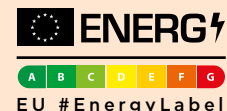

Dimming



RGB

IP20 IP65

♦ ΟΙΚΟΝΟΜΙΚΗ & ΑΞΙΟΠΙΣΤΗ ΛΥΣΗ

(IP) Βαθμός Προστασίας	Κωδικός	Χρώμα /CT (Kelvin)	Φωτεινότητα Lumen /m	Αποδοτικ. Lumen/watt	EAN
IP20	500027	RED/623 (+/-5)	76	32	5206704002981
		GREEN/520 (+/-5)	159	66	
		BLUE/465 (+/-5)	35	15	
IP65 Silicone	500041	RED/623 (+/-5)	76	32	5206704003124
		GREEN/520 (+/-5)	159	66	
		BLUE/465 (+/-5)	35	15	

Κοινά Χαρακτηριστικά

Τάση λειτουργίας:	24 Vdc
Ονομαστική Ισχύς:	7,2W/m
Γωνία φωτισμού:	120°
Βαθμός προστασίας:	IP20/IP65 (Silicone)
Θερμοκρασία περιβάλλοντος (ta):	-20 ... +50°C
Αριθμός LED/m:	30
Απόσταση μεταξύ LED	33,3 mm
Σημείο κοπής:	100 mm
Μέγιστο μήκος λειτουργίας:	10.000 mm
Έλεγχος Dimming:	Ναι (PWM)
Χρόνος ζωής (L _{70B30})	20.000 ώρες
Μήκος:	5.000 mm
Πλάτος:	10 mm
Ύψος:	2,30 mm

Σχέδιο / Διαστάσεις



♦ Χωρίς προστασία

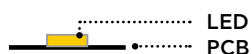

- ♦ Προστασία από σκόνη
- ♦ Προστασία από υγρασία
- ♦ Προστασία από πίδακες νερού
- ♦ Ακατάλληλο για στάσιμα νερά

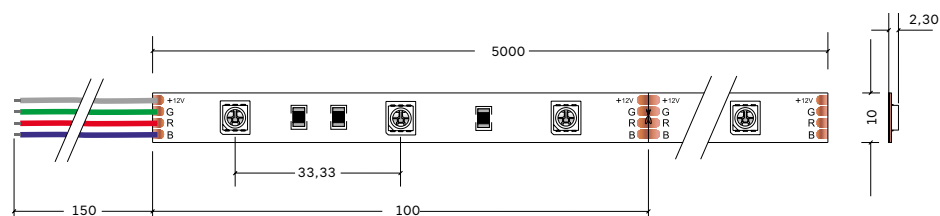
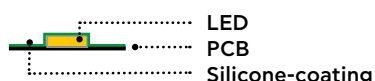

3 LED STRIP

9 TQRA RGB

48.

12V
14,4 WATT/m
60 LED/m



3 ΧΡΟΝΙΑ
ΕΓΓΥΗΣΗ



EN 62031 :2008/A2:2015
EN 55015:2013/A1:2015
EN61547:2009



A B C D E F G
EU #EnergyLabel



Dimming



RGB

IP20 IP65

• ΟΙΚΟΝΟΜΙΚΗ & ΑΞΙΟΠΙΣΤΗ ΛΥΣΗ

(IP) Βαθμός Προστασίας	Κωδικός	Χρώμα /CT (Kelvin)	Φωτεινότητα Lumen /m	Αποδοτικότη. Lumen/watt	EAN
IP20	500032	RED/623 (+/-5)	152	32	5206704003032
		GREEN/520 (+/-5)	318	66	
		BLUE/465 (+/-5)	70	15	
IP65 Silicone	500046	RED/623 (+/-5)	152	32	5206704003179
		GREEN/520 (+/-5)	318	66	
		BLUE/465 (+/-5)	70	15	

Κοινά Χαρακτηριστικά

Τάση λειτουργίας:	12 Vdc
Ονομαστική Ισχύς:	14,4 W/m
Γωνία φωτισμού:	120°
Βαθμός προστασίας:	IP20/IP65 (Silicone)
Θερμοκρασία περιβάλλοντος (ta):	-20 ... +50°C
Αριθμός LED/m:	60
Απόσταση μεταξύ LED	16,7 mm
Σημείο κοπής:	50 mm
Μέγιστο μήκος λειτουργίας:	5.000 mm
Έλεγχος Dimming:	Ναι (PWM)
Χρόνος ζωής (L ₇₀ B ₃₀)	20.000 ώρες
Μήκος:	5.000 mm
Πλάτος:	10 mm
Ύψος:	2,30 mm

Σχέδιο/Διαστάσεις



• Χωρίς προστασία

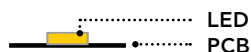

- Προστασία από σκόνη
- Προστασία από υγρασία
- Προστασία από πίδακες νερού
- Ακατάλληλο για στάσιμα νερά

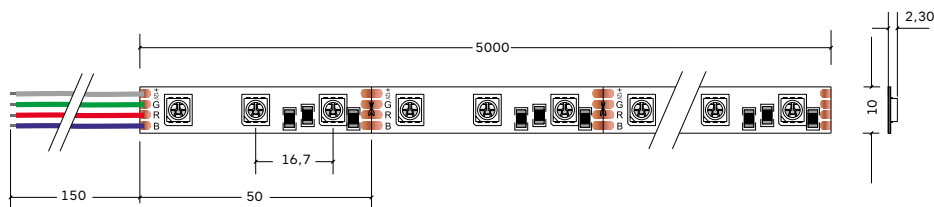
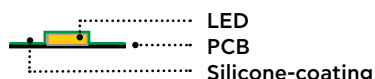

3 LED STRIP

6 TQRA

49.

24V
6 WATT/m
30 LED/m
CRI 80+



3 ΧΡΟΝΙΑ
ΕΓΓΥΗΣΗ



EN 62031 :2008/A2:2015
EN 55015:2013/A1:2015
EN61547:2009

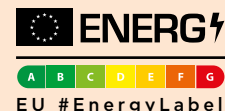

Dimming

IP20 IP65 IP68

♦ ΟΙΚΟΝΟΜΙΚΗ & ΑΞΙΟΠΙΣΤΗ ΛΥΣΗ

(IP) Βαθμός Προστασίας	Κωδικός	Χρώμα /CT (Kelvin)	Φωτεινότητα Lumen /m	Αποδοτικότη. Lumen/watt	EEL	EAN	Κοινά Χαρακτηριστικά
IP20	500059	CW/6000K	523	87	G	5206704003612	Τάση λειτουργίας: 24 Vdc
	500060	NW/4000K	545	91	G	5206704003629	Ονομαστική Ισχύς: 6 W/m
	500061	WW/3000K	517	86	G	5206704003636	Γωνία φωτισμού: 120°
	500081	WW/2700K	498	83	G	5206704004411	CRI (Ra): >80
IP65 Silicone Spray	500062	CW/6000K	523	87	G	5206704003704	Βαθμός προστασίας: IP20/IP65/IP68
	500063	NW/4000K	545	91	G	5206704003711	Θερμοκρασία περιβάλλοντος (ta): -20 ... +50°C
	500064	WW/3000K	517	86	G	5206704003728	Αριθμός LED/m: 30
	500097	WW/2700K	498	83	G	5206704004442	Απόσταση μεταξύ LED 33,3 mm
IP68 Silicone Extrusion	500082	CW/7500K	487	81	G	5206704004268	Σημείο κοπής: 166,5 mm
	500083	NW/4000K	495	82	G	5206704004251	Μέγιστο μήκος λειτουργίας: 10.000 mm
	500084	WW/3000K	466	78	G	5206704004244	Έλεγχος Dimming: Ναι (PWM)
							Χρόνος ζωής (L _{70B30}) 20.000 ώρες
							Μήκος: 5.000 mm
							Πλάτος: 10/ 12,2 mm
							Ύψος: 1,50/4,50 mm

Σχέδιο / Διαστάσεις



- Χωρίς προστασία

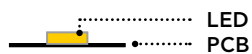

- Προστασία από σκόνη
- Προστασία από υγρασία
- Προστασία από πίδακες νερού
- Ακατάλληλο για στάσιμα νερά

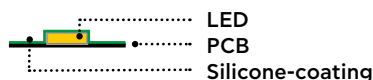

- Προστασία από σκόνη
- Προστασία από υγρασία
- Μόνιμη βύθιση σε νερό Μεγ. Πίεση 10Κρα

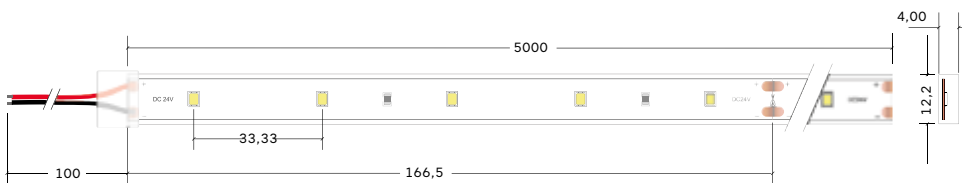
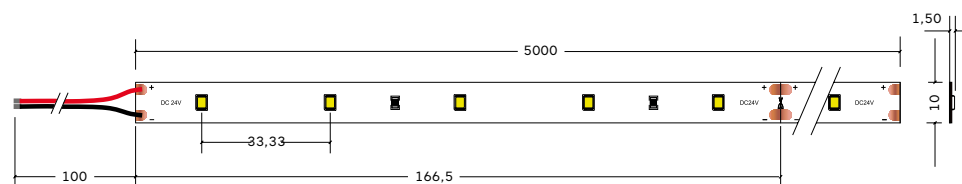

3 LED STRIP

6 TQRA

50.

24V
11,4 WATT/m
60 LED/m
CRI 80+



3 ΧΡΟΝΙΑ
ΕΓΓΥΗΣΗ



EN 62031 :2008/A2:2015
EN 55015:2013/A1:2015
EN61547:2009



A B C D E F G
EU #EnergyLabel



Dimming

IP20 IP65 IP68

• ΟΙΚΟΝΟΜΙΚΗ & ΑΞΙΟΠΙΣΤΗ ΛΥΣΗ

(IP) Βαθμός Προστασίας	Κωδικός	Χρώμα /CT (Kelvin)	Φωτεινότητα Lumen /m	Αποδοτικ. Lumen/watt	EEI	EAN	Κοινά Χαρακτηριστικά
IP20	500065	CW/6000K	1137	100	F	5206704003643	Τάση λειτουργίας: 24 Vdc
	500066	NW/4000K	1186	104	F	5206704003650	Ονομαστική Ισχύς: 11,4 W/m
	500067	WW/3000K	1109	97	F	5206704003667	Γωνία φωτισμού: 120°
	500098	WW/2700K	1056	93	F	5206704004428	CRI (Ra): >80
IP65 Silicone Spray	500068	CW/6000K	1137	100	F	5206704003735	Βαθμός προστασίας: IP20/IP65/IP68
	500069	NW/4000K	1186	104	F	5206704003742	Θερμοκρασία περιβάλλοντος (ta): -20 ... +50°C
	500070	WW/3000K	1109	97	F	5206704003759	Αριθμός LED/m: 60
	500099	WW/2700K	1056	93	F	5206704004459	Απόσταση μεταξύ LED 16,67 mm
IP68 Silicone Extrusion	500085	CW/7500K	1059	93	G	5206704004299	Σημείο κοπής: 100 mm
	500086	NW/4000K	1070	94	G	5206704004282	Μέγιστο μήκος λειτουργίας: 5.000 mm
	500087	WW/3000K	1012	89	G	5206704004275	Έλεγχος Dimming: Ναι (PWM)
							Χρόνος ζωής (L ₇₀ B ₃₀) 20.000 ώρες
							Μήκος: 5.000 mm
							Πλάτος: 10/12,2 mm
							Ύψος: 1,50/4,50 mm

Σχέδιο / Διαστάσεις



- Χωρίς προστασία

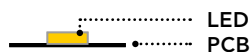

- Προστασία από σκόνη
- Προστασία από υγρασία
- Προστασία από πίδακες νερού
- Ακατάλληλο για στάσιμα νερά

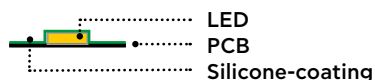

- Προστασία από σκόνη
- Προστασία από υγρασία
- Μόνιμη βύθιση σε νερό Μεγ. Πίεση 10 Κρα

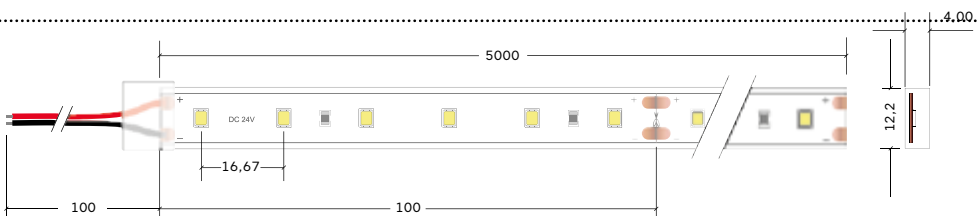
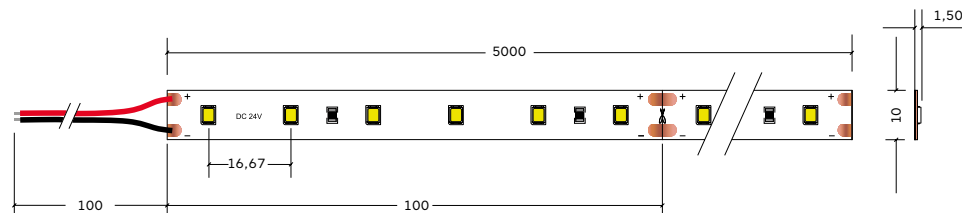
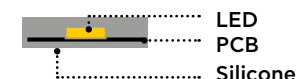

3 LED STRIP

6 TQRA

51.

24V
9,6 WATT/m
120 LED/m
CRI 80+



3 ΧΡΟΝΙΑ
ΕΓΓΥΗΣΗ



EN 62031 :2008/A2:2015
EN 55015:2013/A1:2015
EN61547:2009

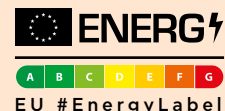

Dimming

IP20 IP65

• ΟΙΚΟΝΟΜΙΚΗ & ΑΞΙΟΠΙΣΤΗ ΛΥΣΗ

(IP) Βαθμός Προστασίας	Κωδικός	Χρώμα /CT (Kelvin)	Φωτεινότητα Lumen /m	Αποδοτικότη. Lumen/watt	ΕΕΙ	ΕΑΝ	Κοινά Χαρακτηριστικά
IP20	500107	CW/6000K	1073	112	F	5206704005135	Τάση λειτουργίας: 24 Vdc
	500106	NW/4000K	1099	114	F	5206704005128	Ονομαστική Ισχύς: 9,6 W/m
	500105	WW/3000K	1059	110	F	5206704005111	Γωνία φωτισμού: 120°
	500104	WW/2700K	1010	105	F	5206704005104	CRI (Ra): >80
IP65 Silicone Spray	500111	CW/6000K	1073	112	F	5206704005173	Βαθμός προστασίας: IP20/IP65
	500110	NW/4000K	1099	114	F	5206704005166	Θερμοκρασία περιβάλλοντος (ta): -20... +50°C
	500109	WW/3000K	1059	110	F	5206704005159	Αριθμός LED/m: 120
	500108	WW/2700K	1010	105	F	5206704005142	Απόσταση μεταξύ LED: 8,3 mm

Σημείο κοπής: 50 mm
Μέγιστο μήκος λειτουργίας: 5.000 mm
Έλεγχος Dimming: Ναι (PWM)
Χρόνος ζωής (L_{70B30}): 20.000 ώρες
Μήκος: 5.000 mm
Πλάτος: 10 mm
Ύψος: 1,50 mm

Σχέδιο / Διαστάσεις



• Χωρίς προστασία

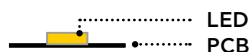

- Προστασία από σκόνη
- Προστασία από υγρασία
- Προστασία από πίδακες νερού
- Ακατάλληλο για στάσιμα νερά

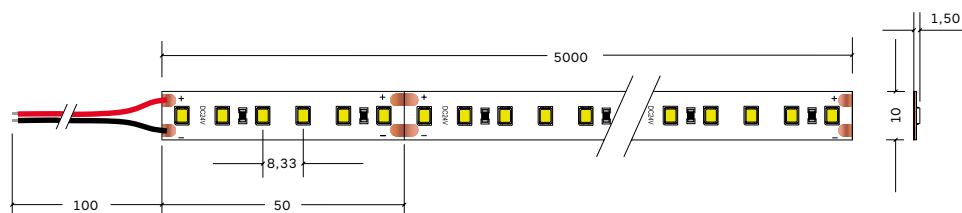
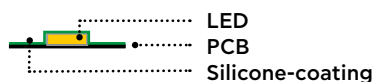

3 LED STRIP

6 TQRA

52.

24V
17 WATT/m
120 LED/m
CRI 80+



3 ΧΡΟΝΙΑ
ΕΓΓΥΗΣΗ



EN 62031 :2008/A2:2015
EN 55015:2013/A1:2015
EN61547:2009

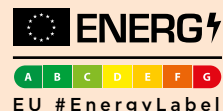

Dimming

IP20 IP65

• ΟΙΚΟΝΟΜΙΚΗ & ΑΞΙΟΠΙΣΤΗ ΛΥΣΗ

(IP) Βαθμός Προστασίας	Κωδικός	Χρώμα /CT (Kelvin)	Φωτεινότητα Lumen /m	Αποδοτικότη. Lumen/watt	EEI	EAN	Κοινά Χαρακτηριστικά
IP20	500073	CW/6000K	1831	107	F	5206704003674	Τάση λειτουργίας: 24 Vdc
	500074	NW/4000K	1887	111	F	5206704003681	Ονομαστική Ισχύς: 17W/m
	500075	WW/3000K	1744	102	F	5206704003698	Γωνία φωτισμού: 120°
	500100	WW/2700K	1682	99	F	5206704004435	CRI (Ra): >80
IP65 Silicone Spray	500076	CW/6000K	1831	107	F	5206704003766	Βαθμός προστασίας: IP20/IP65
	500077	NW/4000K	1887	111	F	5206704003773	Θερμοκρασία περιβάλλοντος (ta): -20...+50°C
	500078	WW/3000K	1744	102	F	5206704003780	Αριθμός LED/m: 120
	500101	WW/2700K	1682	99	F	5206704004466	Απόσταση μεταξύ LED: 8,33 mm
							Σημείο κοπής: 50 mm
							Μέγιστο μήκος λειτουργίας: 5.000 mm
							Έλεγχος Dimming: Ναι (PWM)
							Χρόνος ζωής (L ₇₀ B ₃₀): 20.000 ώρες
							Μήκος: 5.000 mm
							Πλάτος: 10 mm
							Ύψος: 1,50 mm

Σχέδιο / Διαστάσεις



• Χωρίς προστασία

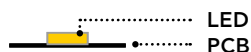

- Προστασία από σκόνη
- Προστασία από υγρασία
- Προστασία από πίδακες νερού
- Ακατάλληλο για στάσιμα νερά

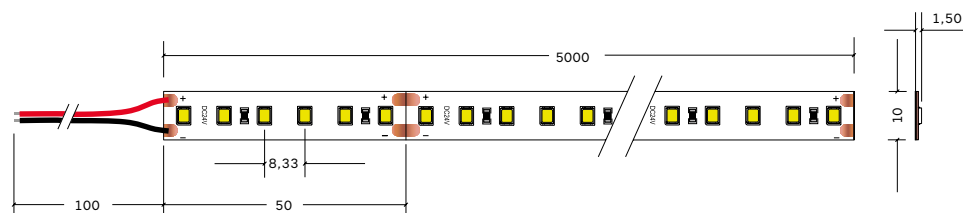
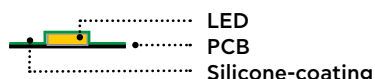

3 LED STRIP

6 TQRA

53.

24V
9,6 WATT/m
240 LED/m
CRI 80+



3 ΧΡΟΝΙΑ
ΕΓΓΥΗΣΗ



EN 62031 :2008/A2:2015
EN 55015:2013/A1:2015
EN61547:2009

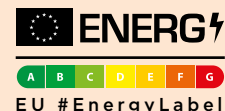

Dimming

IP20 IP65

• ΟΙΚΟΝΟΜΙΚΗ & ΑΞΙΟΠΙΣΤΗ ΛΥΣΗ

(IP) Βαθμός Προστασίας	Κωδικός	Χρώμα /CT (Kelvin)	Φωτεινότητα Lumen /m	Αποδοτικότη. Lumen/watt	ΕΕΙ	ΕΑΝ
IP20	500203	CW/6000K	1115	116	F	5206704006248
	500202	NW/4000K	1145	119	E	5206704006231
	500201	WW/3000K	1092	114	F	5206704006224
	500200	WW/2700K	1055	110	F	5206704006217
IP65 Silicone Spray	500207	CW/6000K	1115	116	F	5206704006286
	500206	NW/4000K	1145	119	F	5206704006279
	500205	WW/3000K	1092	114	F	5206704006262
	500204	WW/2700K	1055	110	F	5206704006255

Κοινά Χαρακτηριστικά

Τάση λειτουργίας:	24 Vdc
Ονομαστική Ισχύς:	9,6 W/m
Γωνία φωτισμού:	120°
CRI (Ra):	>80
Βαθμός προστασίας:	IP20/IP65
Θερμοκρασία περιβάλλοντος (ta):	-20...+50°C
Αριθμός LED/m:	240
Απόσταση μεταξύ LED	4,17 mm
Σημείο κοπής:	25 mm
Μέγιστο μήκος λειτουργίας:	5.000 mm
Έλεγχος Dimming:	Ναι (PWM)
Χρόνος ζωής (L _{70B30})	20.000 ώρες
Μήκος:	5.000 mm
Πλάτος:	10 mm
Ύψος:	1,50 mm

Σχέδιο / Διαστάσεις



- Χωρίς προστασία

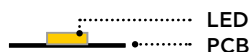

- Προστασία από σκόνη
- Προστασία από υγρασία
- Προστασία από πίδακες νερού
- Ακατάλληλο για στάσιμα νερά

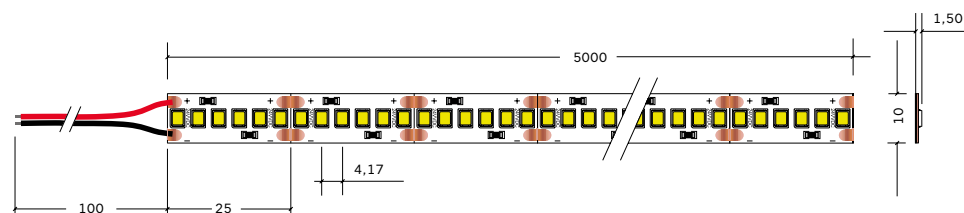
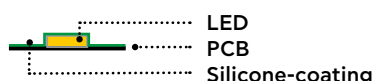

3 LED STRIP

6 TQRA

54.

24V
19,2 WATT/m
240 LED/m
CRI 80+



3 ΧΡΟΝΙΑ
ΕΓΓΥΗΣΗ



EN 62031 :2008/A2:2015
EN 55015:2013/A1:2015
EN61547:2009



A B C D E F G
EU #EnergyLabel



Dimming

IP20 IP65

• ΟΙΚΟΝΟΜΙΚΗ & ΑΞΙΟΠΙΣΤΗ ΛΥΣΗ

(IP) Βαθμός Προστασίας	Κωδικός	Χρώμα /CT (Kelvin)	Φωτεινότητα Lumen /m	Αποδοτικ. Lumen/watt	EEI	EAN	Κοινά Χαρακτηριστικά
IP20	500211	CW/6000K	2097	109	F	5206704006323	Τάση λειτουργίας: 24 Vdc
	500210	NW/4000K	2151	112	F	5206704006316	Ονομαστική Ισχύς: 19,2W/m
	500209	WW/3000K	2057	107	F	5206704006309	Γωνία φωτισμού: 120°
	500208	WW/2700K	1976	103	F	5206704006293	CRI (Ra): >80
IP65 Silicone Spray	500215	CW/6000K	2097	109	F	5206704006361	Βαθμός προστασίας: IP20/IP65
	500214	NW/4000K	2151	112	F	5206704006354	Θερμοκρασία περιβάλλοντος (ta): -20 ... +50°C
	500213	WW/3000K	2057	107	F	5206704006347	Αριθμός LED/m: 240
	500212	WW/2700K	1976	103	F	5206704006330	Απόσταση μεταξύ LED 4,17 mm
							Σημείο κοπής: 25 mm
							Μέγιστο μήκος λειτουργίας: 5.000 mm
							Έλεγχος Dimming: Ναι (PWM)
							Χρόνος ζωής (L ₇₀ B ₃₀) 20.000 ώρες
							Μήκος: 5.000 mm
							Πλάτος: 10 mm
							Ύψος: 1,50 mm

Σχέδιο / Διαστάσεις



• Χωρίς προστασία

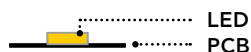

- Προστασία από σκόνη
- Προστασία από υγρασία
- Προστασία από πίδακες νερού
- Ακατάλληλο για στάσιμα νερά

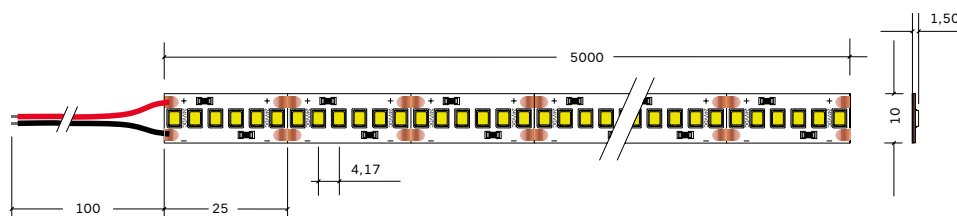
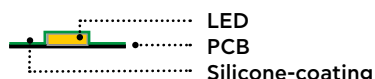

3 LED STRIP

9 TQRA RGB

55.
24V
7,2 WATT/m
30 LED/m



3 ΧΡΟΝΙΑ ΕΓΓΥΗΣΗ



EN 62031 :2008/A2:2015
EN 55015:2013/A1:2015
EN61547:2009

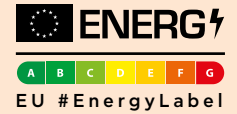

Dimming



RGB

IP20 IP65

• ΟΙΚΟΝΟΜΙΚΗ & ΑΞΙΟΠΙΣΤΗ ΛΥΣΗ

(IP) Βαθμός Προστασίας	Κωδικός	Χρώμα /CT (Kelvin)	Φωτεινότητα Lumen /m	Αποδοτικ. Lumen/watt	EAN
IP20	500071	RED/623 (+/-5)	75	31	5206704001403
		GREEN/520 (+/-5)	158	66	
		BLUE/465 (+/-5)	35	15	
IP65 Silicone	500072	RED/623 (+/-5)	75	31	5206704003995
		GREEN/520 (+/-5)	158	66	
		BLUE/465 (+/-5)	35	15	

Κοινά Χαρακτηριστικά

Τάση λειτουργίας:	24 Vdc
Ονομαστική Ισχύς:	7,2 W/m
Γωνία φωτισμού:	120°
Βαθμός προστασίας:	IP20/IP65
Θερμοκρασία περιβάλλοντος (ta):	-20 ... +50°C
Αριθμός LED/m:	30
Απόσταση μεταξύ LED	33,33 mm
Σημείο κοπής:	166,65 mm
Μέγιστο μήκος λειτουργίας:	10.000 mm
Έλεγχος Dimming:	Ναι (PWM)
Χρόνος Ζωής (L70B30)	20.000 ώρες
Μήκος:	5.000 mm
Πλάτος:	10 mm
Ύψος:	2,30 mm

Σχέδιο / Διαστάσεις



• Χωρίς προστασία

LED
PCB



• Προστασία από σκόνη
• Προστασία από υγρασία
• Προστασία από πίδακες νερού
• Ακατάλληλο για στάσιμα νερά

LED
PCB
Silicone-coating

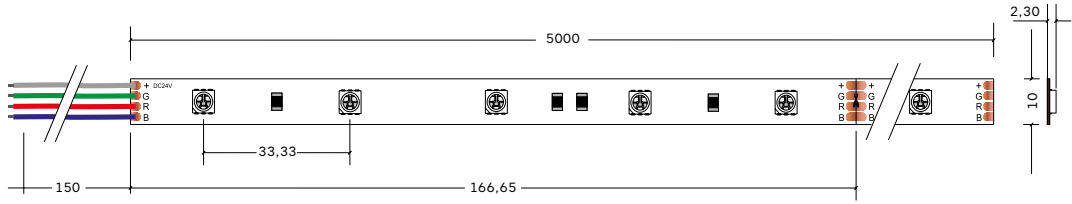

3 LED STRIP

9 TQRA RGB

56.

24V
14,4 WATT/m
60 LED/m



3 ΧΡΟΝΙΑ
ΕΓΓΥΗΣΗ



EN 62031 :2008/A2:2015
EN 55015:2013/A1:2015
EN61547:2009



A B C D E F G
EU #EnergyLabel



Dimming



RGB

IP20 IP65

• ΟΙΚΟΝΟΜΙΚΗ & ΑΞΙΟΠΙΣΤΗ ΛΥΣΗ

(IP) Βαθμός Προστασίας	Κωδικός	Χρώμα /CT (Kelvin)	Φωτεινότητα Lumen /m	Αποδοτικότη. Lumen/watt	EAN
IP20	500079	RED/623 (+/-5)	151	31	5206704001359
		GREEN/520 (+/-5)	316	66	
		BLUE/465 (+/-5)	70	15	
IP65 Silicone	500080	RED/623 (+/-5)	151	31	5206704000673
		GREEN/520 (+/-5)	316	66	
		BLUE/465 (+/-5)	70	15	

Κοινά Χαρακτηριστικά

Τάση λειτουργίας:	24 Vdc
Ονομαστική Ισχύς:	14,4 W/m
Γωνία φωτισμού:	120°
Βαθμός προστασίας:	IP20/IP65
Θερμοκρασία περιβάλλοντος (ta):	-20 ... +50°C
Αριθμός LED/m:	60
Απόσταση μεταξύ LED	16,67 mm
Σημείο κοπής:	100 mm
Μέγιστο μήκος λειτουργίας:	5.000 mm
Έλεγχος Dimming:	Ναι (PWM)
Χρόνος ζωής (L ₇₀ B ₃₀)	20.000 ώρες
Μήκος:	5.000 mm
Πλάτος:	10 mm
Ύψος:	2,30 mm

Σχέδιο/Διαστάσεις



• Χωρίς προστασία

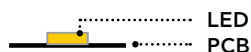

- Προστασία από σκόνη
- Προστασία από υγρασία
- Προστασία από πίδακες νερού
- Ακατάλληλο για στάσιμα νερά

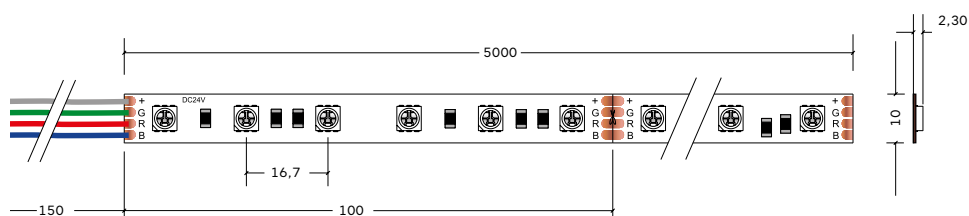
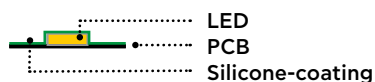

3 LED STRIP

10 TQRA RGBW

57.

24V
19,2 WATT/m
60 LED/m
CRI 80+



3 ΧΡΟΝΙΑ ΕΓΓΥΗΣΗ



EN 62031 :2008/A2:2015
EN 55015:2013/A1:2015
EN61547:2009

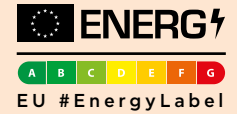

Dimming



RGBW

IP20 IP67

• ΟΙΚΟΝΟΜΙΚΗ & ΑΞΙΟΠΙΣΤΗ ΛΥΣΗ

(IP) Βαθμός Προστ.	Κωδικός	Χρώμα /CT (Kelvin)	Φωτεινότητα Lum. /m	Αποδοτικότη. Lum./watt	EAN
IP20	500117	RED/623 (+/-5)	144	30	5206704006736
		GREEN/520 (+/-5)	307	64	
		BLUE/465 (+/-5)	67	14	
		WW/3000K	456	95	
IP67	500118	RED/623 (+/-5)	144	30	5206704006743
		GREEN/520 (+/-5)	307	64	
		BLUE/465 (+/-5)	67	14	
		WW/3000K	456	95	

Κοινά Χαρακτηριστικά	
Τάση λειτουργίας:	24 Vdc
Ονομαστική Ισχύς:	19,2 W/m
Γωνία φωτισμού:	120°
Βαθμός προστασίας:	IP20/IP67
Θερμοκρασία περιβάλλοντος (ta):	-20... +50°C
Αριθμός LED/m:	60
Απόσταση μεταξύ LED	16,67 mm
Σημείο κοπής:	100 mm
Μέγιστο μήκος λειτουργίας:	5.000 mm
Έλεγχος Dimming:	Ναι (PWM)
Χρόνος ζωής (L _{70B30})	20.000 ώρες
Μήκος:	5.000 mm
Πλάτος:	10/12,2 mm
Ύψος:	2,30/4 mm

Σχέδιο / Διαστάσεις



• Χωρίς προστασία

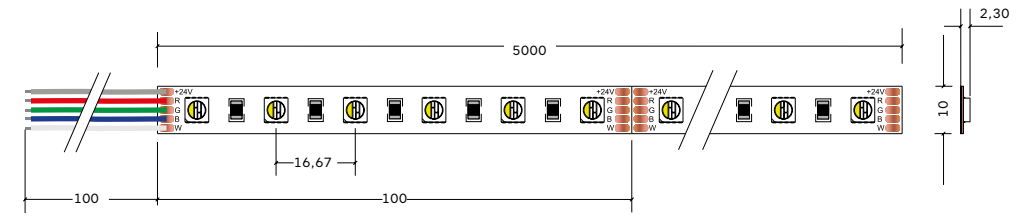
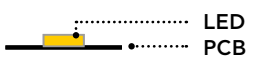

- Προστασία από σκόνη
- Προστασία από υγρασία
- Προσωρινή βύθιση σε νερό

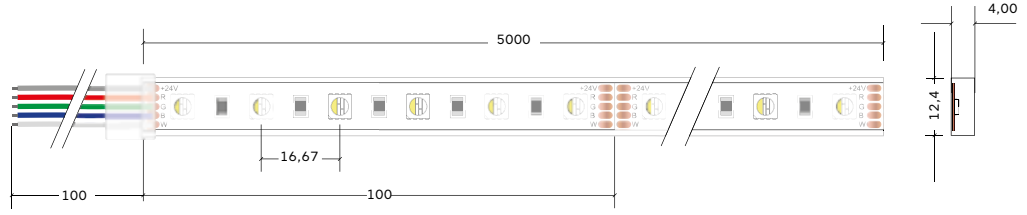

3 LED STRIP

11 TQRA NEON RONDO

58.

24V
12 WATT/m
256 LED/m
CRI 80+
STEP <5

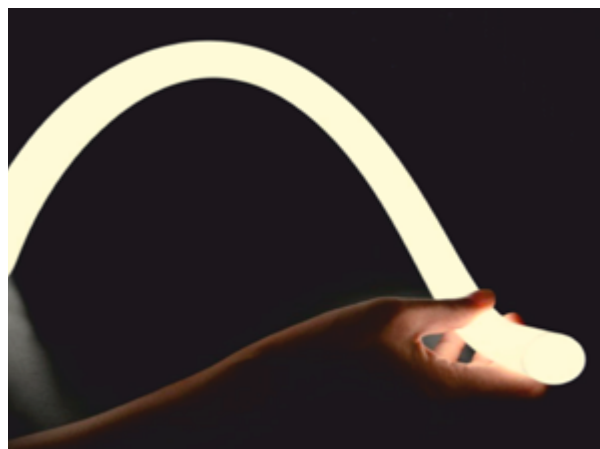

3 ΧΡΟΝΙΑ
ΕΓΓΥΗΣΗ

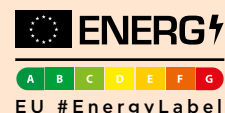

Dimming

IP65

• Διατίθεται σε μήκος 2m. Κατόπιν παραγγελίας διατίθεται σε διαφορετικά μεγέθη με μέγιστο 5m.

• ΟΙΚΟΝΟΜΙΚΗ & ΑΞΙΟΠΙΣΤΗ ΛΥΣΗ

(IP) Βαθμός Προστασίας	Κωδικός	Χρώμα /CT (Kelvin)	Φωτεινότητα Lumen /m	Αποδοτικότη. Lumen/watt	EEI	EAN	Κοινά Χαρακτηριστικά
IP65	502003	CW/6500K	1344	112	C	5206704006118	Τάση λειτουργίας: 24 Vdc
	502002	NW/4000K	1344	112	C	5206704006101	Ονομαστική Ισχύς: 12W/m
	502001	WW/3000K	1308	109	C	5206704006095	Γωνία φωτισμού: 360°
	502000	WW/2700K	1272	106	C	5206704006088	CRI (Ra): >80
							Βαθμός προστασίας: IP65
							Θερμοκρασία περιβάλλοντος (ta): -20... +50°C
							Αριθμός LED/m: 256
							Σημείο κοπής: -
							Μέγιστο μήκος λειτουργίας: 5.000 mm
							Έλεγχος Dimming: Ναι (PWM)
							Χρόνος ζωής (L _{70B30}): 25.000 ώρες
							Μήκος: 2.000 mm
							Διάμετρος: Ø 25,00 mm

Εξαρτήματα



Προφίλ πλαστικό 1 μέτρο για ταινία LED Neon Rondo
Κωδ. 132102

Πλαστικό στήριγμα για ταινία LED Neon Rondo
Κωδ. 132103

Πλαϊνή μεταλλική τάπα με τρύπα και σπειρώμα M10 για ταινία LED Neon Rondo
Κωδ. 132104

Πλαϊνή μεταλλική τάπα για neon LED Neon Rondo
Κωδ. 132105

Σχέδιο / Διαστάσεις



- Προστασία από σκόνη
- Προστασία από υγρασία
- Προστασία από πίδακες νερού
- Ακατάλληλο για στάσιμα νερά

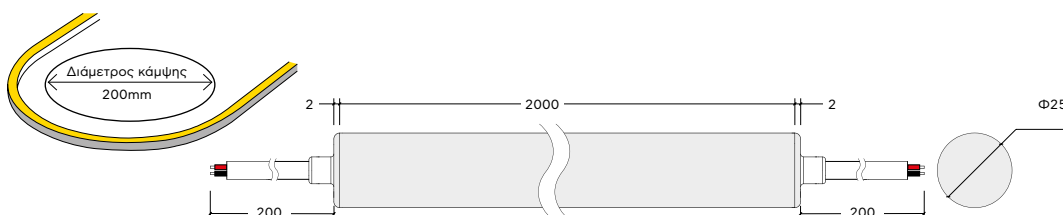

3 LED STRIP

12 TQRA Dotless

59. SLIMLINE 5mm

24V
3 WATT/m
384 LED/m
CRI 90+



3 ΧΡΟΝΙΑ
ΕΓΓΥΗΣΗ

N ΝΕΟ!
ΠΡΟΙΟΝ

ENERGY
A B C D E F G
EU #EnergyLabel



Dimming

IP20

• ΟΙΚΟΝΟΜΙΚΗ & ΑΞΙΟΠΙΣΤΗ ΛΥΣΗ

(IP) Βαθμός Προστασίας	Κωδικός	Χρώμα /CT (Kelvin)	Φωτεινότητα Lumen /m	Αποδοτικότη. Lumen/watt	EEI	EAN
IP20	502011	CW/6000K	304	102	F	5206704008655
	502010	NW/4000K	308	102	F	5206704008648
	502009	WW/3000K	294	98	F	5206704008631
	502008	WW/2700K	286	95	F	5206704008624

Κοινά Χαρακτηριστικά

Τάση λειτουργίας:	24 Vdc
Ονομαστική Ισχύς:	3 W/m
Γωνία φωτισμού:	140°
CRI (Ra):	>90
Βαθμός προστασίας:	IP20
Θερμοκρασία περιβάλλοντος (ta):	-20... +50°C
Αριθμός LED/m:	384
Σημείο κοπής:	41,67 mm
Μέγιστο μήκος λειτουργίας:	5.000 mm
Έλεγχος Dimming:	Ναι (PWM)
Χρόνος ζωής (L _{70B30}):	20.000 ώρες
Μήκος:	5.000 mm
Πλάτος:	5,00 mm
Ύψος:	2,00 mm

Εξαρτήματα



Κάλυμμα οπάλ για προφίλ slim line
Κωδ. 132111

Προφίλ για ταινία slim line 5mm
Κωδ. 132110

Στήριγμα για προφίλ slim line
Κωδ. 132112

Πλαϊνή τάπα για προφίλ slim line
Κωδ. 132113

Σχέδιο / Διαστάσεις



• Χωρίς προστασία

COB
FPC

Προφίλ

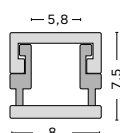

Ταινία

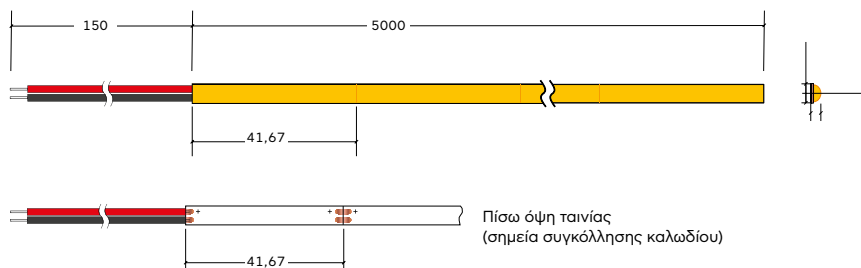

3 LED STRIP

12 TQRA Dotless

60. SLIMLINE 5mm

24V
6 WATT/m
384 LED/m
CRI 90+



3 ΧΡΟΝΙΑ
ΕΓΓΥΗΣΗ

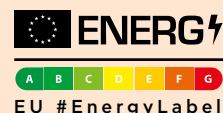

Dimming

IP20

• ΟΙΚΟΝΟΜΙΚΗ & ΑΞΙΟΠΙΣΤΗ ΛΥΣΗ

(IP) Βαθμός Προστασίας	Κωδικός	Χρώμα /CT (Kelvin)	Φωτεινότητα Lumen /m	Αποδοτικότη. Lumen/watt	EEI	EAN
IP20	502007	CW/6000K	564	94	F	5206704006200
	502006	NW/4000K	564	94	F	5206704006194
	502005	WW/3000K	546	91	G	5206704006187
	502004	WW/2700K	528	88	G	5206704006170

Κοινά Χαρακτηριστικά

Τάση λειτουργίας:	24 Vdc
Ονομαστική Ισχύς:	6 W/m
Γωνία φωτισμού:	140°
CRI (Ra):	>90
Βαθμός προστασίας:	IP20
Θερμοκρασία περιβάλλοντος (ta):	-20 ... +50°C
Αριθμός LED/m:	384
Σημείο κοπής:	41,67 mm
Μέγιστο μήκος λειτουργίας:	5.000 mm
Έλεγχος Dimming:	Ναι (PWM)
Χρόνος ζωής (L ₇₀ B ₃₀)	20.000 ώρες
Μήκος:	5.000 mm
Πλάτος:	5,00 mm
Ύψος:	2,00 mm

Εξαρτήματα



Κάλυμμα οπάλ για προφίλ slim line
Κωδ. 132111

Προφίλ για ταινία slim line 5mm
Κωδ. 132110

Στήριγμα για προφίλ slim line
Κωδ. 132112

Πλαστική τάπα για προφίλ slim line
Κωδ. 132113

Σχέδιο / Διαστάσεις



• Χωρίς προστασία

..... COB
..... FPC

Προφίλ

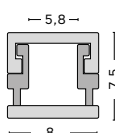

Ταινία

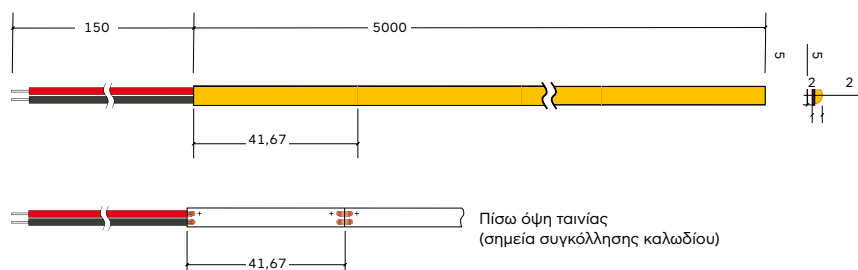

Πίσω όψη ταινίας
(σημεία συγκόλλησης καλωδίου)

3 LED STRIP

12 TQRA Dotless

61.

24V
9 WATT/m
504 LED/m
CRI 90+



3 ΧΡΟΝΙΑ
ΕΓΓΥΗΣΗ

N ΝΕΟ!
ΠΡΟΙΟΝ

ENERGY
A B C D E F G
EU #EnergyLabel



Dimming

IP20

♦ ΟΙΚΟΝΟΜΙΚΗ & ΑΞΙΟΠΙΣΤΗ ΛΥΣΗ

(IP) Βαθμός Προστασίας	Κωδικός	Χρώμα /CT (Kelvin)	Φωτεινότητα Lumen /m	Αποδοτικότη. Lumen/watt	EEI	EAN
IP20	502017	CW/6000K	836	93	F	5206704009607
	502016	NW/4000K	837	93	F	5206704009591
	502015	WW/3000K	781	87	F	5206704009584
	502014	WW/2700K	765	85	F	5206704009577

Κοινά Χαρακτηριστικά

Τάση λειτουργίας:	24 Vdc
Ονομαστική Ισχύς:	12 W/m
Γωνία φωτισμού:	180°
CRI (Ra):	>90
Βαθμός προστασίας:	IP20
Θερμοκρασία περιβάλλοντος (ta):	-20... +50°C
Αριθμός LED/m:	504
Σημείο κοπής:	41,67 mm
Μέγιστο μήκος λειτουργίας:	5.000 mm
Έλεγχος Dimming:	Ναι (PWM)
Χρόνος ζωής (L ₇₀ B ₃₀):	20.000 ώρες
Μήκος:	5.000 mm
Πλάτος:	10 mm
Ύψος:	2,00 mm

Σχέδιο / Διαστάσεις



♦ Χωρίς προστασία

LED
PCB

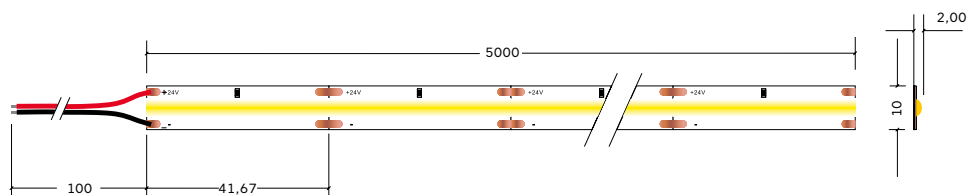

3 LED STRIP

12 TQRA Dotless

62.

24V
12 WATT/m
504 LED/m
CRI 90+



3 ΧΡΟΝΙΑ
ΕΓΓΥΗΣΗ

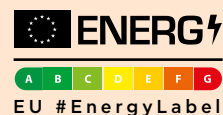

Dimming

IP20

• ΟΙΚΟΝΟΜΙΚΗ & ΑΕΙΟΠΙΣΤΗ ΛΥΣΗ

(IP) Βαθμός Προστασίας	Κωδικός	Χρώμα /CT (Kelvin)	Φωτεινότητα Lumen /m	Αποδοτικότη. Lumen/watt	EEI	EAN
IP20	500114	CW/6000K	1075	90	G	5206704005647
	500113	NW/4000K	1082	90	G	5206704005630
	500112	WW/3000K	1021	85	G	5206704005623

Κοινά Χαρακτηριστικά

Τάση λειτουργίας:	24 Vdc
Ονομαστική Ισχύς:	12 W/m
Γωνία φωτισμού:	180°
CRI (Ra):	>90
Βαθμός προστασίας:	IP20
Θερμοκρασία περιβάλλοντος (ta):	-20 ... +50°C
Αριθμός LED/m:	504
Σημείο κοπής:	41,67 mm
Μέγιστο μήκος λειτουργίας:	5.000 mm
Έλεγχος Dimming:	Ναι (PWM)
Χρόνος ζωής (L ₇₀ B ₃₀)	20.000 ώρες
Μήκος:	5.000 mm
Πλάτος:	10 mm
Ύψος:	2,00 mm

Σχέδιο / Διαστάσεις



• Χωρίς προστασία

LED
PCB

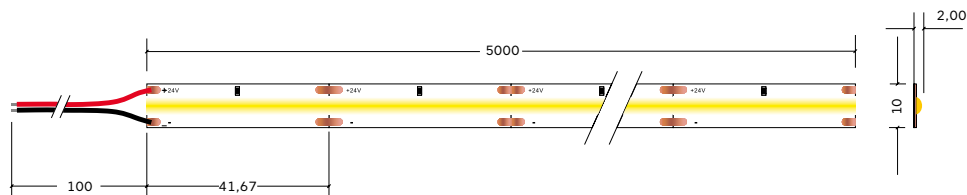

3 LED STRIP

12 TQRA Dotless

63.

24V
6 WATT/m
320 LED/m
CRI 90+
STEP<3



3 ΧΡΟΝΙΑ
ΕΓΓΥΗΣΗ

N ΝΕΟ!
ΠΡΟΙΟΝ

ENERGY
EU #EnergyLabel



Dimming

IP67

• ΟΙΚΟΝΟΜΙΚΗ & ΑΞΙΟΠΙΣΤΗ ΛΥΣΗ

(IP) Βαθμός Προστασίας	Κωδικός	Χρώμα /CT (Kelvin)	Φωτεινότητα Lumen /m	Αποδοτικότη. Lumen/watt	EEI	EAN
IP67	502030	CW/6500K	630	105	F	5206704009874
	502029	NW/4000K	648	108	F	5206704009867
	502028	WW/3000K	612	102	F	5206704009850
	502027	WW/2700K	600	100	F	5206704009843

Κοινά Χαρακτηριστικά

Τάση λειτουργίας:	24 Vdc
Ονομαστική Ισχύς:	6 W/m
Γωνία φωτισμού:	140°
CRI (Ra):	>90
Βαθμός προστασίας:	IP67
Θερμοκρασία περιβάλλοντος (ta):	-20... +50°C
Αριθμός LED/m:	320
Σημείο κοπής:	25 mm
Μέγιστο μήκος λειτουργίας:	5.000 mm
Έλεγχος Dimming:	Ναι (PWM)
Χρόνος ζωής (L _{70B30}):	50.000 ώρες
Μήκος:	5.000 mm
Πλάτος:	10 mm
Ύψος:	5 mm

Εξαρτήματα



Τερματική τάπα σιλικόνης με τρύπα διέλευσης καλωδίου
Κωδ. 502031

Τερματική τάπα σιλικόνης
Κωδ. 502032

Σχέδιο / Διαστάσεις



- Προστασία από σκόνη
- Προστασία από υγρασία
- Προσωρινή βύθιση σε νερό



LED
PCB
Silicone Tube

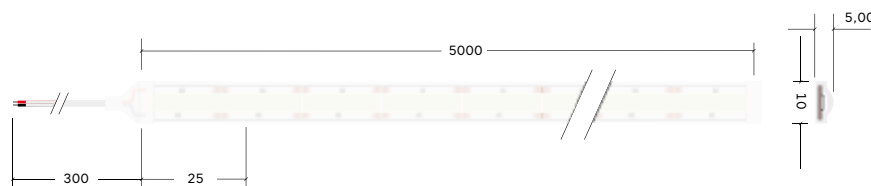

3 LED STRIP

12 TQRA Dotless

64.

24V
9 WATT/m
368 LED/m
CRI 90+
STEP<3



3 ΧΡΟΝΙΑ
ΕΓΓΥΗΣΗ

N ΝΕΟ!
ΠΡΟΙΟΝ

ENERGY
EU #EnergyLabel



Dimming

IP67

• ΟΙΚΟΝΟΜΙΚΗ & ΑΞΙΟΠΙΣΤΗ ΛΥΣΗ

(IP) Βαθμός Προστασίας	Κωδικός	Χρώμα /CT (Kelvin)	Φωτεινότητα Lumen /m	Αποδοτικότη. Lumen/watt	EEI	EAN
IP67	502026	CW/6500K	945	105	F	5206704009805
	502025	NW/4000K	972	108	F	5206704009812
	502024	WW/3000K	918	102	F	5206704009829
	502023	WW/2700K	900	100	F	5206704009836

Κοινά Χαρακτηριστικά

Τάση λειτουργίας:	24 Vdc
Ονομαστική Ισχύς:	9 W/m
Γωνία φωτισμού:	140°
CRI (Ra):	>90
Βαθμός προστασίας:	IP67
Θερμοκρασία περιβάλλοντος (ta):	-20 ... +50°C
Αριθμός LED/m:	368
Σημείο κοπής:	21,7 mm
Μέγιστο μήκος λειτουργίας:	5.000 mm
Έλεγχος Dimming:	Ναι (PWM)
Χρόνος ζωής (L ₇₀ B ₃₀)	50.000 ώρες
Μήκος:	5.000 mm
Πλάτος:	10 mm
Ύψος:	5 mm

Εξαρτήματα



Τερματική τάπα σιλικόνης με τρύπα διέλευσης καλωδίου
Κωδ. 502031

Τερματική τάπα σιλικόνης
Κωδ. 502032

Σχέδιο / Διαστάσεις



- Προστασία από σκόνη
- Προστασία από υγρασία
- Προσωρινή βύθιση σε νερό

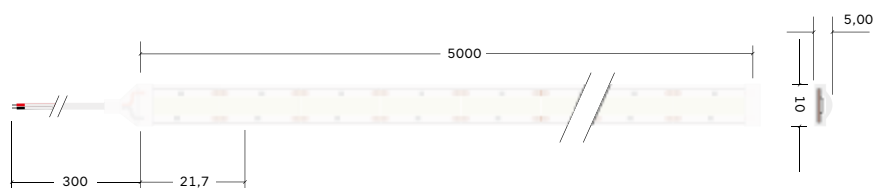

3 LED STRIP

12 TQRA Dotless

65.

24V
12 WATT/m
416 LED/m
CRI 90+
STEP<3



3 ΧΡΟΝΙΑ
ΕΓΓΥΗΣΗ

N ΝΕΟ!
ΠΡΟΙΟΝ

ENERGY
EU #EnergyLabel



Dimming

IP67

• ΟΙΚΟΝΟΜΙΚΗ & ΑΞΙΟΠΙΣΤΗ ΛΥΣΗ

(IP) Βαθμός Προστασίας	Κωδικός	Χρώμα /CT (Kelvin)	Φωτεινότητα Lumen /m	Αποδοτικότη. Lumen/watt	EEI	EAN
IP67	502022	CW/6500K	1260	105	F	5206704009799
	502021	NW/4000K	1296	108	F	5206704009782
	502020	WW/3000K	1224	102	F	5206704009775
	502019	WW/2700K	1200	100	F	5206704009768

Κοινά Χαρακτηριστικά

Τάση λειτουργίας:	24 Vdc
Ονομαστική Ισχύς:	12 W/m
Γωνία φωτισμού:	140°
CRI (Ra):	>90
Βαθμός προστασίας:	IP67
Θερμοκρασία περιβάλλοντος (ta):	-20... +50°C
Αριθμός LED/m:	416
Σημείο κοπής:	19,2 mm
Μέγιστο μήκος λειτουργίας:	5.000 mm
Έλεγχος Dimming:	Ναι (PWM)
Χρόνος ζωής (L _{70B30}):	50.000 ώρες
Μήκος:	5.000 mm
Πλάτος:	10 mm
Ύψος:	5 mm

Εξαρτήματα



Τερματική τάπα σιλικόνης με τρύπα διέλευσης καλωδίου
Κωδ. 502031

Τερματική τάπα σιλικόνης
Κωδ. 502032

Σχέδιο / Διαστάσεις



- Προστασία από σκόνη
- Προστασία από υγρασία
- Προσωρινή βύθιση σε νερό



LED
PCB
Silicone Tube

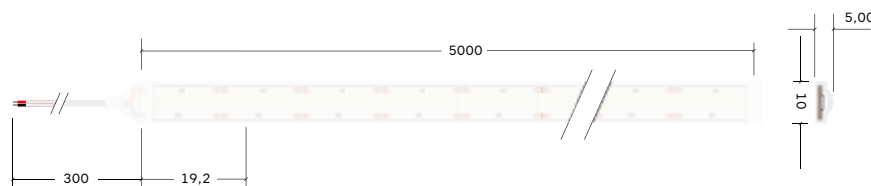

3 LED STRIP

12 TQRA Dotless RGB

66.

24V
14 WATT/m
768 LED/m



3 ΧΡΟΝΙΑ
ΕΓΓΥΗΣΗ

N ΝΕΟ!
ΠΡΟΙΟΝ



EN 62031:2008/A2:2015
EN 55015:2013/A1:2015
EN61547:2009

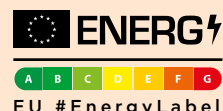

EU #EnergyLabel



Dimming



RGB

IP20 IP67

• ΟΙΚΟΝΟΜΙΚΗ & ΑΞΙΟΠΙΣΤΗ ΛΥΣΗ

(IP) Βαθμός Προστασίας	Κωδικός	Χρώμα /CT (Kelvin)	Φωτεινότητα Lumen /m	Αποδοτικότη. Lumen/watt	EAN
IP20	502013	RED/623 (+/-5)	160	24	5206704009256
		GREEN/520 (+/-5)	290	95	
		BLUE/465 (+/-5)	70	16	
IP67	502018	RED/623 (+/-5)	150	22	5206704009614
		GREEN/520 (+/-5)	273	89	
		BLUE/465 (+/-5)	66	15	

Κοινά Χαρακτηριστικά

Τάση λειτουργίας:	24 Vdc
Ονομαστική Ισχύς:	14 W/m
Γωνία φωτισμού:	140°
Βαθμός προστασίας:	IP20/IP67
Θερμοκρασία περιβάλλοντος (ta):	-20 ... +50°C
Αριθμός LED/m:	768
Σημείο κοπής:	31,26 mm
Μέγιστο μήκος λειτουργίας:	5.000 mm
Έλεγχος Dimming:	Ναι (PWM)
Χρόνος ζωής (L ₇₀ B ₃₀)	20.000 ώρες
Μήκος:	5.000 mm
Πλάτος:	10/12,4 mm
Ύψος:	2,00/4,00 mm

Σχέδιο / Διαστάσεις



• Χωρίς προστασία

LED
PCB

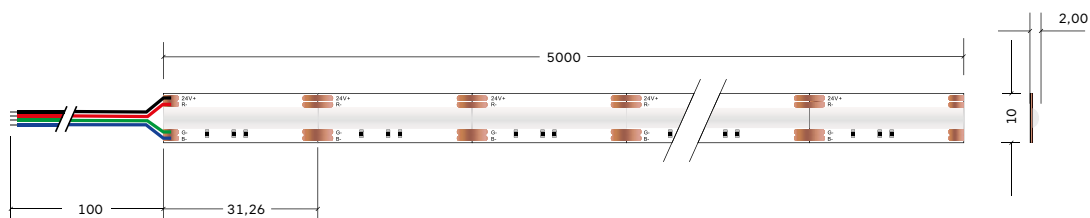

• Προστασία από σκόνη
• Προστασία από υγρασία
• Προσωρινή βύθιση σε νερό

LED
PCB
Silicone Tube

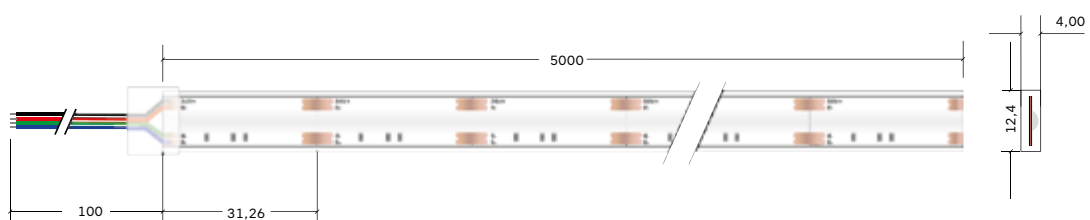

3 LED STRIP

13 TQRA Neon

67. Πλάγιου Φωτισμού 6x13

24V
12 WATT/m
120 LED/m
CRI 80+



3 ΧΡΟΝΙΑ
ΕΓΓΥΗΣΗ

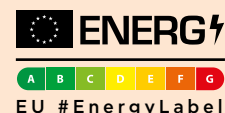

Dimming

IP67

• ΟΙΚΟΝΟΜΙΚΗ & ΑΞΙΟΠΙΣΤΗ ΛΥΣΗ

(IP) Βαθμός Προστασίας	Κωδικός	Χρώμα /CT (Kelvin)	Φωτεινότητα Lumen /m	Αποδοτικότη. Lumen/watt	EEI	EAN	Κοινά Χαρακτηριστικά
IP67	500121	CW/5700K	492	41	F	5206704006871	Τάση λειτουργίας: 24 Vdc
	500120	NW/4000K	504	42	F	5206704006774	Ονομαστική Ισχύς: 12W/m
	500119	WW/3000K	468	39	F	5206704006767	CRI (Ra): >80
	502012	WW/2700K	432	36	F	5206704009249	Βαθμός προστασίας: IP67
							Θερμοκρασία περιβάλλοντος (ta): -20... +50°C
							Αριθμός LED/m: 120
							Σημείο κοπής: 50 mm
							Μέγιστο μήκος λειτουργίας: 5.000 m
							Έλεγχος Dimming: Ναι (PWM)
							Χρόνος ζωής (L _{70B30}): 20.000 ώρες
							Μήκος: 5.000 m
							Πλάτος: 6,00 mm
							Ύψος: 13,00 mm

Εξαρτήματα

Μεταλλικό στήριγμα για νεον 13x6 Κωδ. 500128	Μεταλλικό ίσιο προφίλ 1m για νεον 13x6 Κωδ. 500133	Μεταλλικό εύκαμπτο προφίλ 1m για νεον 13x6 Κωδ. 500129	Πλαϊνή τάπα για νεον 13x6 Κωδ. 500130	Πλαϊνή τάπα για νεον 13x6 Κωδ. 500131

Σχέδιο / Διαστάσεις



- Προστασία από σκόνη
- Προστασία από υγρασία
- Προσωρινή βύθιση σε νερό



..... Silicone Neon Tube
..... LED
..... PCB

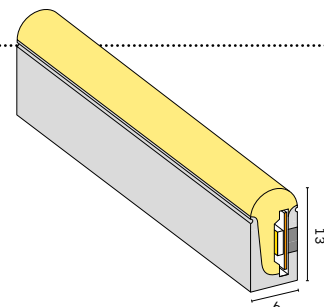
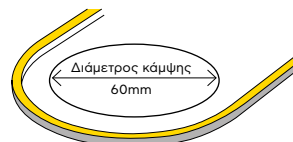

3 LED STRIP

13 TQRA Neon Colors

68. Πλάγιου Φωτισμού 6x13

24V
12 WATT/m
120 LED/m

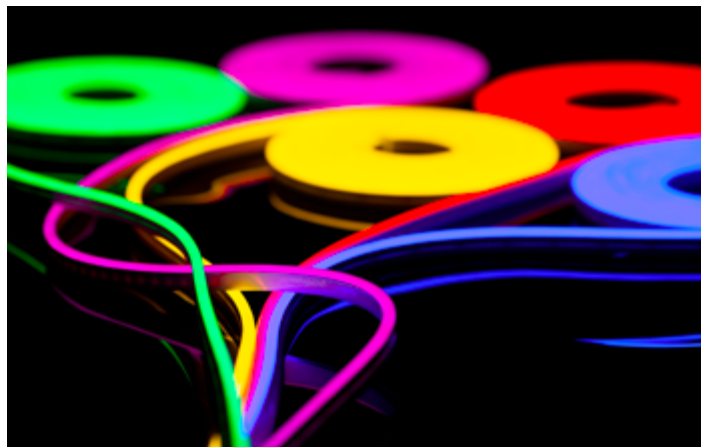

3 ΧΡΟΝΙΑ
ΕΓΓΥΗΣΗ



EN 62031 :2008/A2:2015
EN 55015:2013/A1:2015
EN61547:2009



A B C D E F G
EU #EnergyLabel



Dimming

IP67

• ΟΙΚΟΝΟΜΙΚΗ & ΑΞΙΟΠΙΣΤΗ ΛΥΣΗ

(IP) Βαθμός Προστασίας	Κωδικός	Χρώμα /CT (Kelvin)	Φωτεινότητα Lumen /m	Αποδοτικότη. Lumen/watt	EAN	Κοινά Χαρακτηριστικά
IP67	500122	BLUE			5206704006798	Τάση λειτουργίας: 24 Vdc
	500123	RED			5206704006804	Ονομαστική Ισχύς: 12 W/m
	500124	GREEN			5206704006811	Βαθμός προστασίας: IP67
	500125	YELLOW			5206704006828	Θερμοκρασία περιβάλλοντος (ta): -20 ... +50°C
	500126	PURPLE			5206704006842	Αριθμός LED/m: 120
	500127	ICE BLUE			5206704006859	Σημείο κοπής: 50 mm
						Μέγιστο μήκος λειτουργίας: 5.000 m
						Έλεγχος Dimming: Ναι (PWM)
						Χρόνος ζωής (L70B30) 20.000 ώρες
						Μήκος: 5.000 m
						Πλάτος: 6,00 mm
						Ύψος: 13,00 mm

Εξαρτήματα

Μεταλλικό στήριγμα για neon 13x6 Κωδ. 500128	Μεταλλικό ίσιο προφίλ 1m για neon 13x6 Κωδ. 500133	Μεταλλικό εύκαμπτο προφίλ 1m για neon 13x6 Κωδ. 500129	Πλαϊνή τάπα για neon 13x6 Κωδ. 500130	Πλαϊνή τάπα για neon 13x6 Κωδ. 500131

Σχέδιο / Διαστάσεις



- Προστασία από σκόνη
- Προστασία από υγρασία
- Προσωρινή βύθιση σε νερό

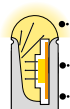

..... Silicone Neon Tube
..... LED
..... PCB

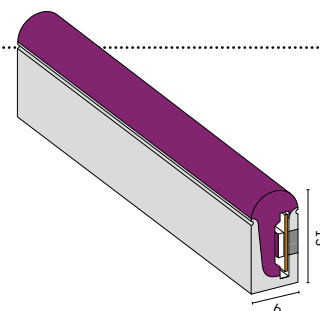
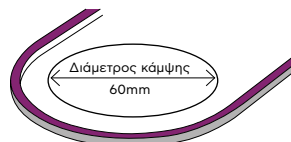

3 LED STRIP

14 TQRA 230Vac

69. High Voltage IP65

230Vac
7 WATT/m
60 LED/m
CRI 80+
STEP <5

25m/ρολό
100m μήκος λειτ.



3 ΧΡΟΝΙΑ
ΕΓΓΥΗΣΗ

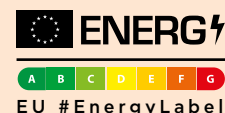

Dimming



Low Flickering



No Power Supply

IP65

- Συσκευασία 50m
- Μήκος λειτουργίας 100m

(IP) Βαθμός Προστασίας	Κωδικός	Χρώμα /CT (Kelvin)	Φωτεινότητα Lumen /m	Αποδοτικότη. Lumen/watt	EEL	EAN
IP65	600003	CW/6000K	700	100	F	5206704005654
	600002	NW/4000K	665	95	F	5206704005661
	600001	WW/3000K	630	90	G	5206704005678

Κοινά Χαρακτηριστικά

Τάση λειτουργίας:	230Vac 50/60Hz
Ονομαστική Ισχύς:	7 W/m
Συντελεστής Ισχύος:	>0,9
Γωνία φωτισμού:	120°
CRI (Ra):	>80
Βαθμός προστασίας:	IP65
Θερμοκρασία περιβάλλοντος (ta):	-20... +50°C
Αριθμός LED/m:	60
Απόσταση μεταξύ LED	16,67 mm
Σημείο κοπής:	200 mm
Μέγιστο μήκος λειτουργίας:	100 m
Έλεγχος Dimming:	Ναι (PWM)
Χρόνος ζωής (L ₇₀ B ₃₀)	36.000 ώρες
Μήκος:	50 m
Πλάτος:	12,00 mm
Ύψος:	4,00 mm

Πλεονεκτήματα

- Απευθείας σύνδεση στο δίκτυο AC χωρίς την ανάγκη χρήσης ξεχωριστού Driver (Ανορθωτή)
- Σχεδιασμός με χρήση πολλαπλών ανορθωτών στο κύκλωμα ταινίας
- Ξεχωριστό σύστημα ανόρθωσης ανα τμήμα ταινίας LED
- Μικρά τμήματα κοπής
- Χαμηλό τρεμόπαιγμα
- Υψηλή Αξιοπιστία
- Ασφάλεια

Σχέδιο/ Διαστάσεις



- Προστασία από σκόνη
- Προστασία από υγρασία
- Προστασία από πίδακες νερού
- Ακατάλληλο για στάσιμα νερά

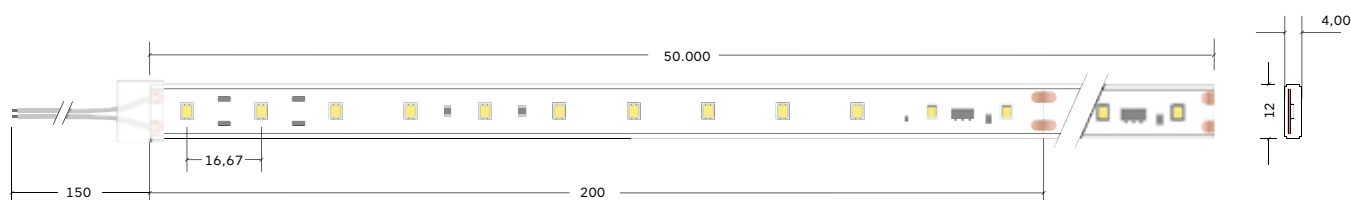
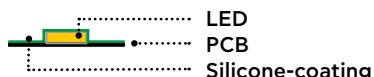

3 LED STRIP

14 TQRA 230Vac

70. High Voltage IP65

230Vac
12 WATT/m
120 LED/m
CRI 80+
STEP <5

25m /ρολό
50m μήκος λειτ.



3 ΧΡΟΝΙΑ
ΕΓΓΥΗΣΗ

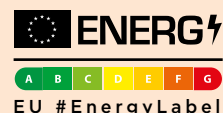

Dimming



Low Flickering

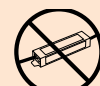

No Power Supply

IP65

- Συσκευασία 50m
- Μήκος λειτουργίας 50m

(IP) Βαθμός Προστασίας	Κωδικός	Χρώμα /CT (Kelvin)	Φωτεινότητα Lumen /m	Αποδοτικ. Lumen/watt	EEI	EAN
IP65	600006	CW/6000K	1200	100	F	5206704005685
	600005	NW/4000K	1140	95	F	5206704005692
	600004	WW/3000K	1080	90	G	5206704005708

Κοινά Χαρακτηριστικά

Τάση λειτουργίας:	230 Vac 50/60Hz
Ονομαστική Ισχύς:	12W/m
Συντελεστής Ισχύος:	>0,9
Γωνία φωτισμού:	120°
CRI (Ra):	>80
Βαθμός προστασίας:	IP65
Θερμοκρασία περιβάλλοντος (ta):	-20 ... +50°C
Αριθμός LED/m:	120
Απόσταση μεταξύ LED	8,34 mm
Σημείο κοπής:	100 mm
Μέγιστο μήκος λειτουργίας:	50 m
Έλεγχος Dimming:	Ναι (PWM)
Χρόνος ζωής (L ₇₀ B ₃₀)	36.000 ώρες
Μήκος:	50 m
Πλάτος:	12,00 mm
Ύψος:	4,00 mm

Πλεονεκτήματα

- Απευθείας σύνδεση στο δίκτυο AC χωρίς την ανάγκη χρήσης ξεχωριστού Driver (Ανορθωτή)
- Σχεδιασμός με χρήση πολλαπλών ανορθωτών στο κύκλωμα ταινίας
- Ξεχωριστό σύστημα ανόρθωσης ανα τμήμα ταινίας LED
- Μικρά τμήματα κοπής
- Χαμηλό τρεμόπαιγμα
- Υψηλή Αξιοπιστία
- Ασφάλεια

Σχέδιο / Διαστάσεις



- Προστασία από σκόνη
- Προστασία από υγρασία
- Προστασία από πίδακες νερού
- Ακατάλληλο για στάσιμα νερά

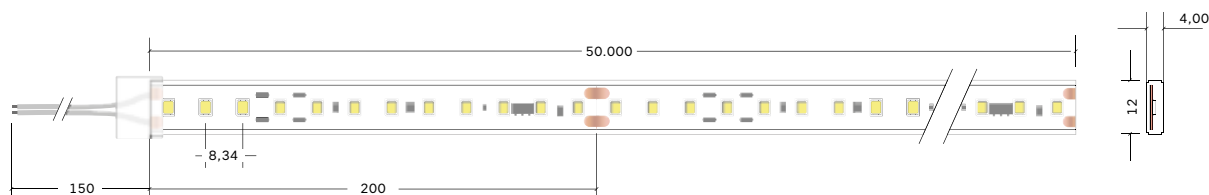
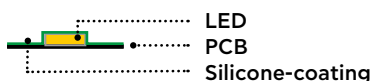

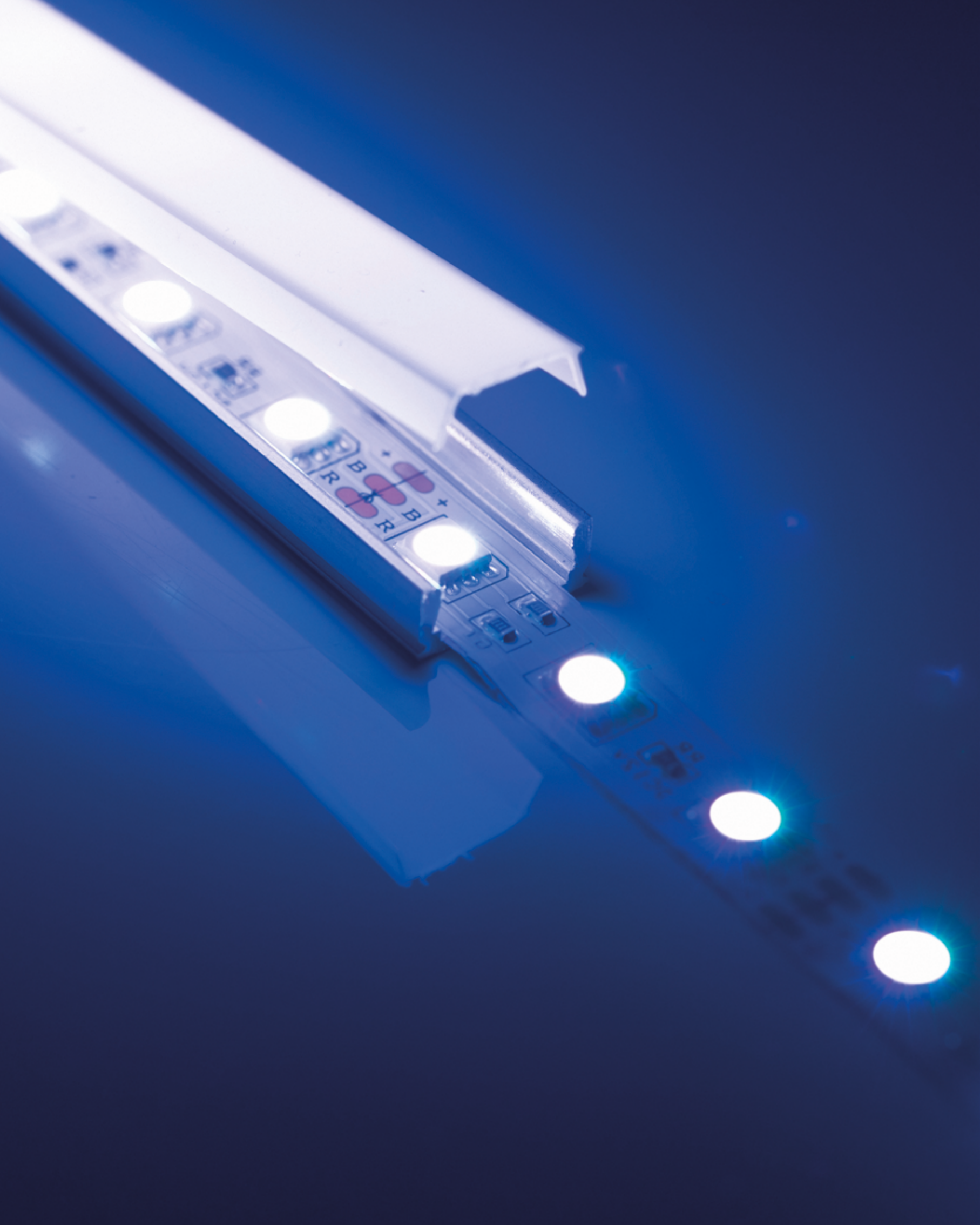

R B R B

"It is during our darkest moments that we must focus to see the light."

~ARISTOTLE ONASSIS

4 ALUMINIUM PROFIL

● Πλεονεκτήματα

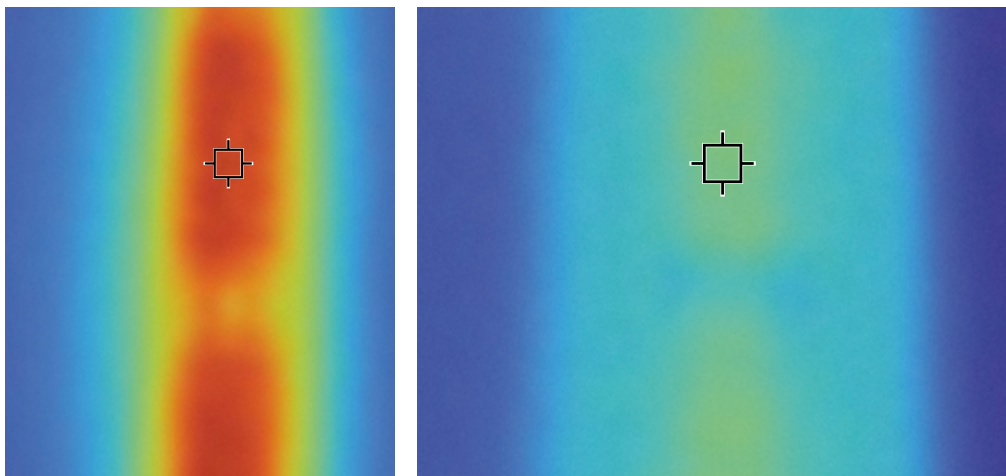

Η θερμότητα είναι ο N°1 παράγοντας που μπορεί να μειώσει τη διάρκεια ζωής μιας ταινίας LED.

Καλό είναι να αποφύγουμε την τοποθέτησή της κοντά σε συσκευές θερμότητας ή να γίνεται χρήση αλουμινένιων προφίλ.

Πλεονεκτήματα.

Το προφίλ αλουμινίου εκτός από την αισθητική εφαρμογή και την μηχανική προστασία προσφέρει **σωστή ψύξη της ταινίας led** εξασφαλίζοντας:

- καλύτερη λειτουργία
- μεγαλύτερο χρόνο ζωής

Σε εφαρμογές άμεσου φωτισμού σε συνδυασμό με τον διαχύτη προστατεύει ώστε να μην υπάρχει άμεση επαφή των ματιών με την πηγή φωτισμού led.

Το υλικό κατασκευής των προφίλ είναι από ανοδιωμένο αλουμίνιο.

Το υλικό κατασκευής του διάχυτη (κάλυμμα) είναι από πλαστικό πολυκαρβονικό, που προσφέρει πολύ καλή μετάδοση φωτός και υψηλή αντοχή, ιδανικό για εφαρμογές φωτισμού που κανονικά θα απαιτούσαν χρήση γυαλιού.

Όλα τα προφίλ αλουμινίου και οι διάχυτες διατίθενται σε βέργες των 2 μέτρων.

◆ Απλούστερη Λύση

Λάμα

Λάμα αλουμινίου 10x2
Κωδ. 130249

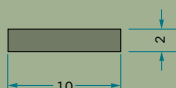
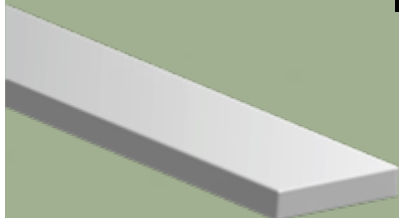

Εύκαμπτο προφίλ

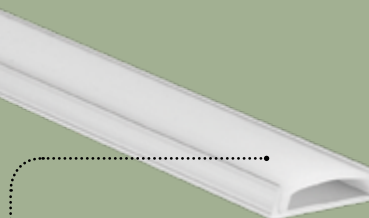

Κάλυμμα οπάλ για εύκαμπτο προφίλ αλουμινίου
Κωδ. 130251



Εύκαμπτο προφίλ αλουμινίου
Κωδ. 130250

Εξαρτήματα



Πλαϊνή τάπα για εύκαμπτο προφίλ
Κωδ. 130253



Στήριγμα για εύκαμπτο προφίλ
Κωδ. 130252

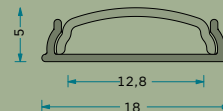

Λάμα με κάλυμα

Λάμα αλουμινίου 12mm με κάλυμα οπάλ
Κωδ. 130034

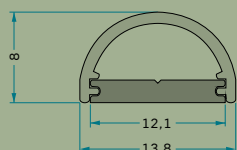
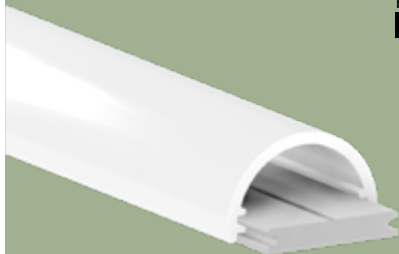

4 ALUMINIUM PROFIL

1. Προφίλ Αλουμινίου Γωνιακό

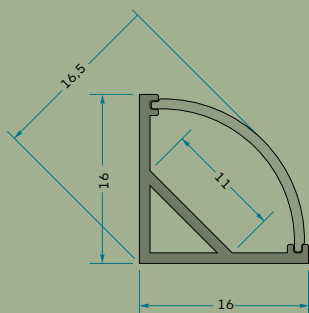

Κάλυμμα για προφίλ γωνιακό
Κωδ. 980709

Προφίλ γωνιακό ασημί
Κωδ. 980039

Προφίλ γωνιακό λευκό
Κωδ. 130894



Εξαρτήματα

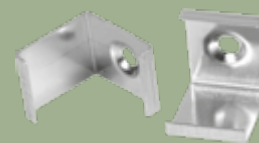

Πλαϊνή τάπα για προφίλ
γωνιακό
Κωδ. 130559

Στήριγμα
για προφίλ γωνιακό
Κωδ. 130568

2. Προφίλ Αλουμινίου με Φακό

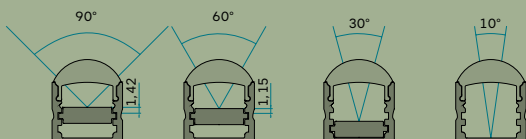
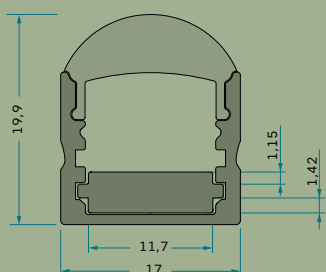

Κάλυμμα φακός
Κωδ. 131071

Προφίλ για φακό
Κωδ. 131070



Εξαρτήματα

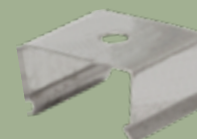

Πλαϊνή τάπα
για προφίλ με φακό
Κωδ. 131072

Στήριγμα
για προφίλ με φακό
Κωδ. 131073

4 ALUMINIUM PROFIL

3. Προφίλ Αλουμινίου Π

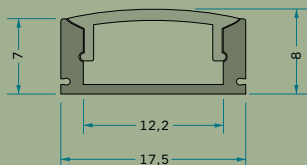

Κάλυμμα για προφίλ Π και χωνευτό
ΟΠΑΛ

Κωδ. 130624

Κάλυμμα για προφίλ Π και χωνευτό
ΗΜΙΔΙΑΦΑΝΟ

Κωδ. 130524

Κάλυμμα για προφίλ Π και χωνευτό
ΔΙΑΦΑΝΟ

Κωδ. 131012

Προφίλ Π ασημί

Κωδ. 130623

Προφίλ Π λευκό

Κωδ. 130892

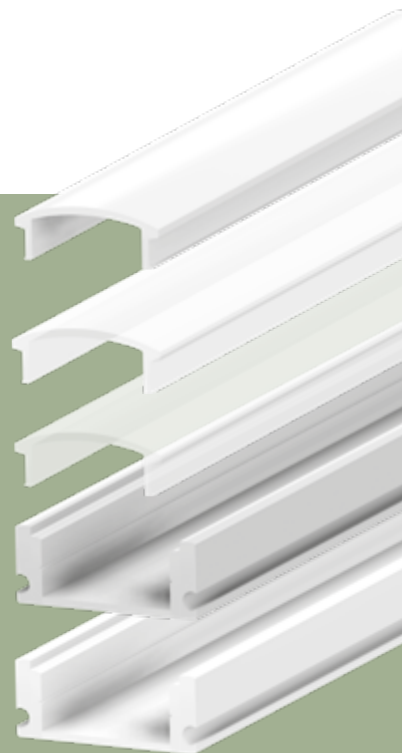

Εξαρτήματα



Πλαϊνή τάπα για προφίλ Π

Κωδ. 130625

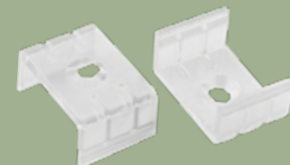

Στήριγμα για προφίλ Π

Κωδ. 130626

BLACK SERIES

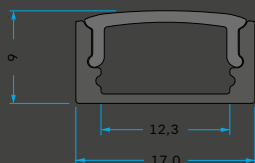

Κάλυμμα για προφίλ Π
και χωνευτό μαύρο

Κωδ. 131101

Κάλυμμα για προφίλ
Βαθύ Π και βαθύ
χωνευτό οπάλ

Κωδ. 130896

Προφίλ Π μαύρο

Κωδ. 131100

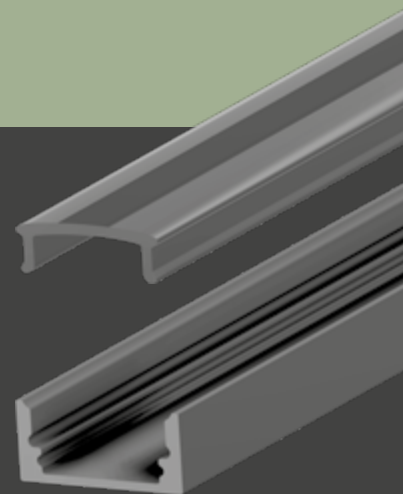

Εξαρτήματα



Πλαϊνή τάπα για προφίλ Π μαύρο

Κωδ. 131102

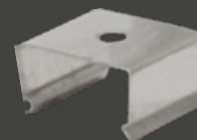

Στήριγμα για προφίλ Π μαύρο

Κωδ. 131103

4 ALUMINIUM PROFIL

4. Προφίλ Αλουμινίου Χωνευτό

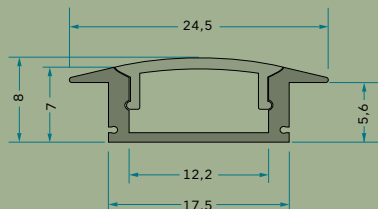

Κάλυμμα για προφίλ Π και χωνευτό
ΟΠΑΛ

Κωδ. 130624

Κάλυμμα για προφίλ Π και χωνευτό
ΗΜΙΔΙΑΦΑΝΟ

Κωδ. 130524

Κάλυμμα για προφίλ Π και χωνευτό
ΔΙΑΦΑΝΟ

Κωδ. 131012

Προφίλ χωνευτό ασημί

Κωδ. 130627

Προφίλ χωνευτό λευκό

Κωδ. 130893

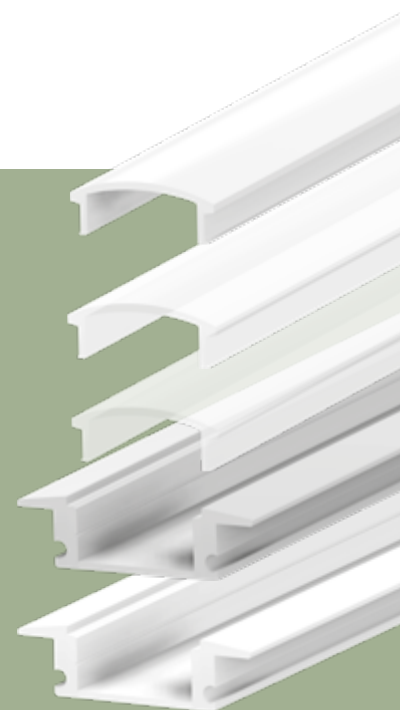

Εξαρτήματα



Πλαϊνή τάπα για προφίλ χωνευτό

Κωδ. 130629

BLACK SERIES

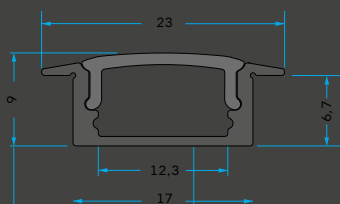

Κάλυμμα για προφίλ Π
και χωνευτό μαύρο

Κωδ. 131101

Κάλυμμα για προφίλ
Βαθύ Π και βαθύ
χωνευτό οπάλ

Κωδ. 130896

Προφίλ χωνευτό μαύρο

Κωδ. 131104

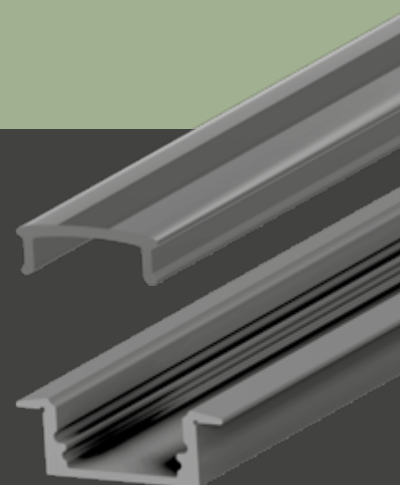

Εξαρτήματα

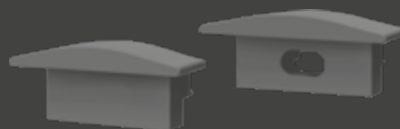

Πλαϊνή τάπα για προφίλ χωνευτό μαύρο

Κωδ. 131105

4 ALUMINIUM PROFIL

5. Προφίλ Αλουμινίου Π Βαθύ

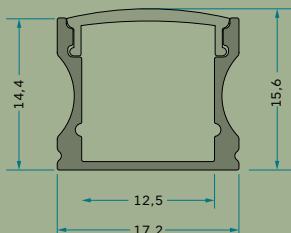

Κάλυμμα για προφίλ Π βαθύ και κωνευτό βαθύ σπάλ
Κωδ. 130896

Προφίλ Π βαθύ ασημί
Κωδ. 130895

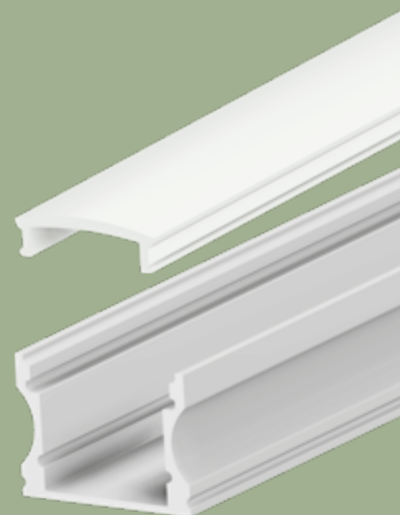

Εξαρτήματα



Πλαϊνή τάπα για προφίλ Π βαθύ
Κωδ. 130898

Στήριγμα για προφίλ Π βαθύ
Κωδ. 130900

Χωνευτό

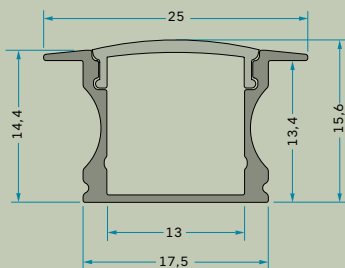

Κάλυμμα για προφίλ Π βαθύ και κωνευτό βαθύ σπάλ
Κωδ. 130896

Προφίλ Π βαθύ κωνευτό ασημί
Κωδ. 130899

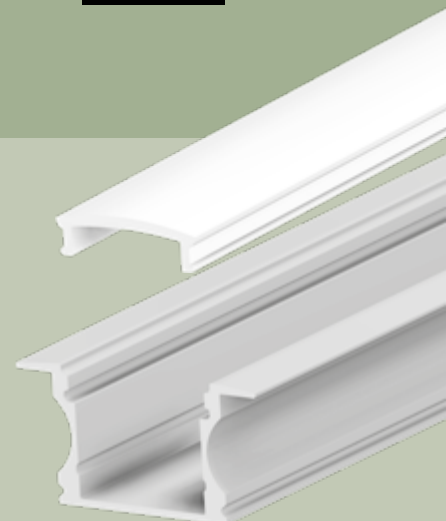

Εξαρτήματα

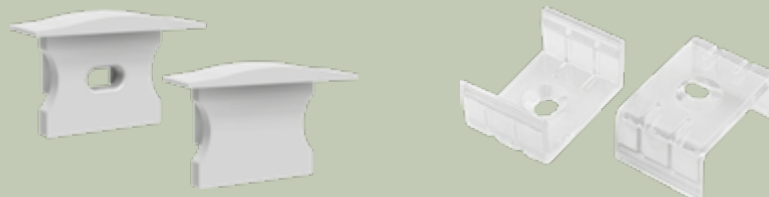

Πλαϊνή τάπα για προφίλ Π βαθύ Χωνευτό
Κωδ. 130901

Στήριγμα για προφίλ Π βαθύ κωνευτό
Κωδ. 130900

4 ALUMINIUM PROFIL

6. Προφίλ Αλουμινίου Π Φαρδύ

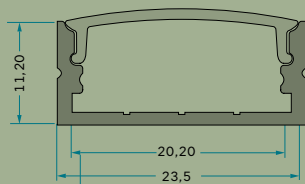

Κάλυμμα για προφίλ Π φαρδύ
και χωνευτό βαθύ οπάλ

Κωδ. 131078

Προφίλ Π φαρδύ ασημί

Κωδ. 131077

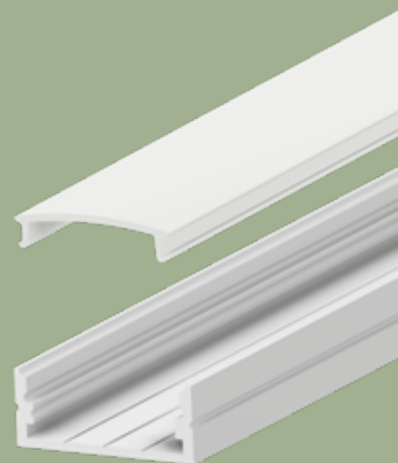

Εξαρτήματα



Πλαϊνή τάπα για προφίλ Π φαρδύ

Κωδ. 131080

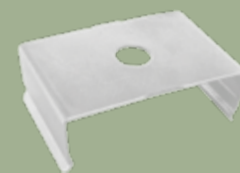

Στήριγμα για προφίλ Π φαρδύ

Κωδ. 131079

Χωνευτό

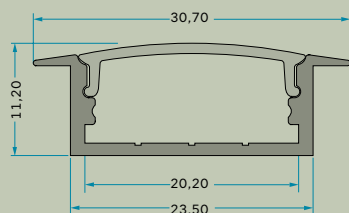

Κάλυμμα για προφίλ Π φαρδύ
και χωνευτό Π φαρδύ ΟΠΑΛ

Κωδ. 131078

Προφίλ χωνευτό Π φαρδύ

Κωδ. 131081

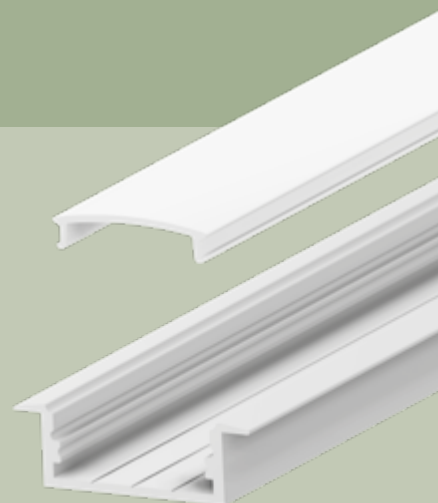

Εξαρτήματα



Πλαϊνή τάπα για προφίλ Π φαρδύ

Κωδ. 131082

4 ALUMINIUM PROFIL

7. Προφίλ Αλουμινίου Π Μεγάλο Εξωτερικό ή Κρεμαστό

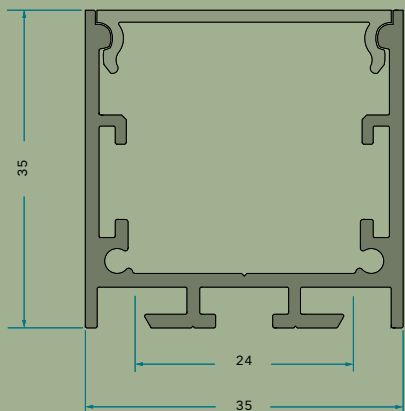

Κάλυμμα για προφίλ Π μεγάλο και Π μεγάλο κωνευτό μικροπρισματικό

Κωδ. 131085

Κάλυμμα για προφίλ Π μεγάλο και κωνευτό μεγάλο ΟΠΑΛ

Κωδ. 131084

Προφίλ Π μεγάλο ΑΣΗΜΙ

Κωδ. 131083

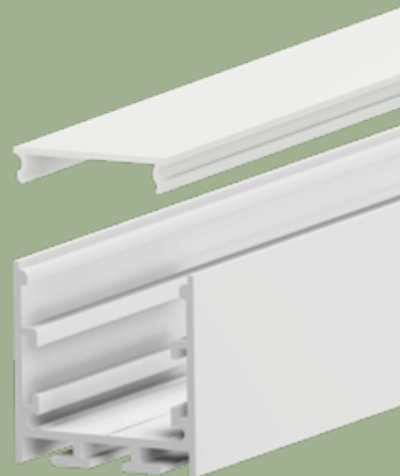

Εξαρτήματα

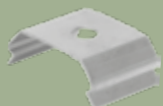

Στήριγμα για προφίλ Π μεγάλο

Κωδ. 131087



Λάμα σύνδεσης ευθεία

Κωδ. 131089



Λάμα σύνδεσης γωνία 90°

Κωδ. 131090



Πλαϊνή τάπα για προφίλ Π μεγάλο

Κωδ. 131086



Σετ συρματόσχοινο για προφίλ Π μεγάλο

Κωδ. 131088

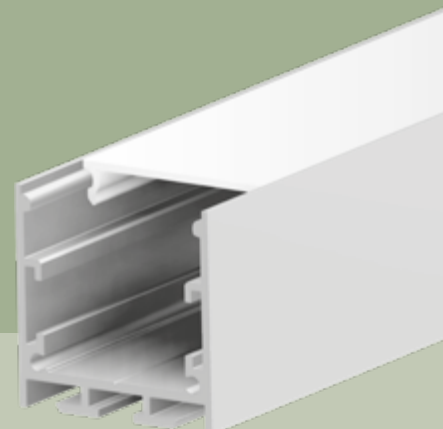

Σύνδεσμοι

Εξαρτήματα

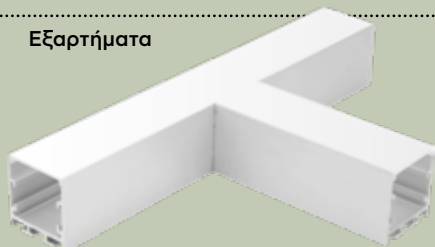

Σύνδεσμός T για προφίλ Π μεγάλο

Κωδ. 131092

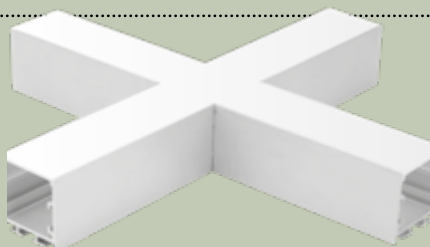

Σύνδεσμός X για προφίλ Π μεγάλο

Κωδ. 131093

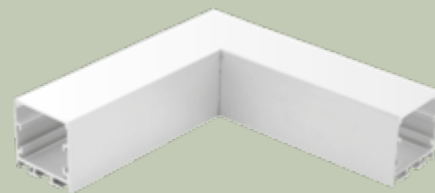

Σύνδεσμός για προφίλ Π μεγάλο

Κωδ. 131091

4 ALUMINIUM PROFIL

8. Προφίλ Αλουμινίου Π Μεγάλο Χωνευτό

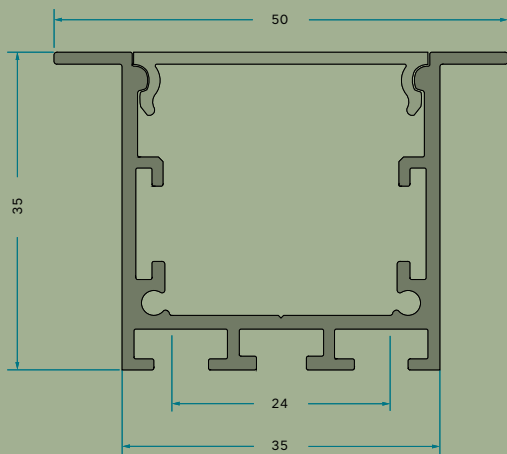

Καλυμμα για προφίλ Π μεγάλο και Π μεγάλο χωνευτό μικροπρισματικό
Κωδ. 131085

Κάλυμμα για προφίλ Π μεγάλο και χωνευτό μεγάλο ΟΠΑΛ
Κωδ. 131084

Προφίλ Π μεγάλο χωνευτό ΑΣΗΜΙ
Κωδ. 131094



Εξαρτήματα



Ελατήριο στήριξης για προφίλ μεγάλο χωνευτό
Κωδ. 131096



Λάμα σύνδεσης ευθεία
Κωδ. 131089



Λάμα σύνδεσης γωνία 90°
Κωδ. 131090



Πλαϊνή τάπα για προφίλ Π μεγάλο χωνευτό
Κωδ. 131095

Σύνδεσμοι

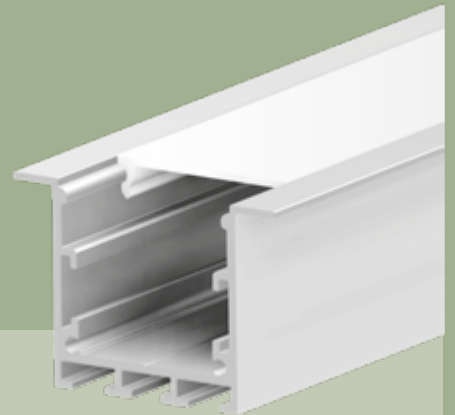

Εξαρτήματα

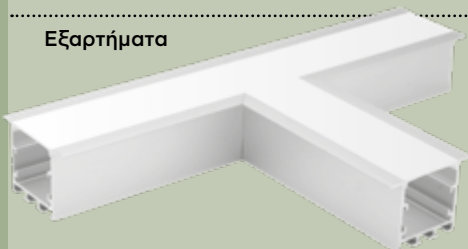

Σύνδεσμός T για προφίλ Π μεγάλο χωνευτό
Κωδ. 131098

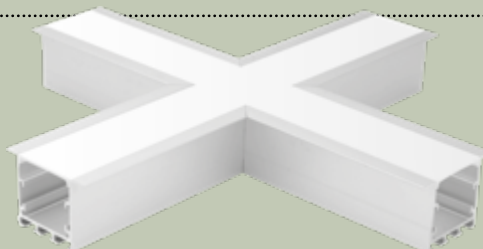

Σύνδεσμός X για προφίλ Π μεγάλο χωνευτό
Κωδ. 131099

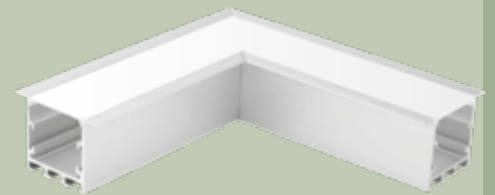

Σύνδεσμός για προφίλ Π μεγάλο χωνευτό
Κωδ. 101097

4 ALUMINIUM PROFIL

2 Γυψοσανίδας

9. Προφίλ Αλουμινίου T

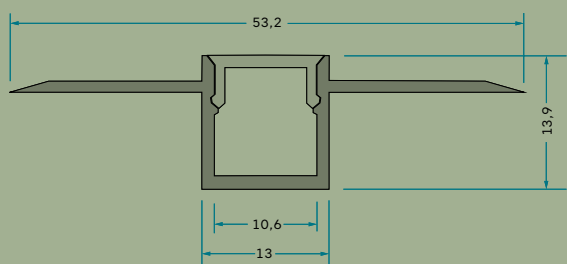

Κάλυμμα για
προφίλ γυψοσανίδας T
Κωδ. 130904

Προφίλ γυψοσανίδας T
Κωδ. 130902



Εξαρτήματα

Τάπα για προφίλ
γυψοσανίδας T και
εσωτερικής γωνίας
Κωδ. 130903

10. Προφίλ Αλουμινίου Γ

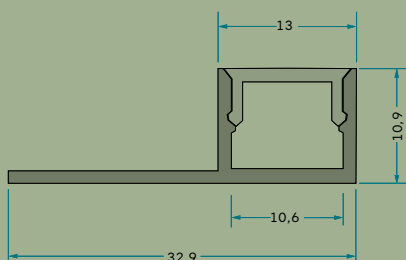

Κάλυμμα
για προφίλ γυψοσανίδας Γ
Κωδ. 130904

Προφίλ γυψοσανίδας Γ
Κωδ. 130905

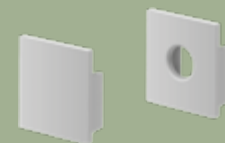

Εξαρτήματα

Τάπα για προφίλ
γυψοσανίδας Γ
Κωδ. 130928

11. Προφίλ Αλουμινίου T Φαρδύ

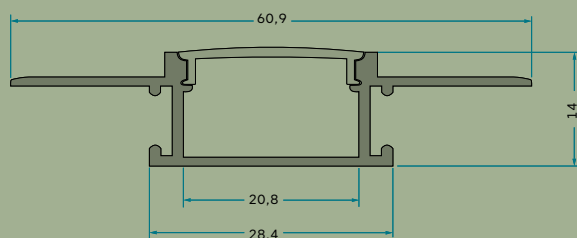

Κάλυμμα
για προφίλ γυψοσανίδας T φαρδύ
Κωδ. 131075

Προφίλ γυψοσανίδας T φαρύ
Κωδ. 131074



Εξαρτήματα

Τάπα για προφίλ
γυψοσανίδας T φαρδύ
Κωδ. 131076

4 ALUMINIUM PROFIL

2 Γυψοσανίδας

12. Προφίλ Αλουμινίου Εξωτερική Γωνία

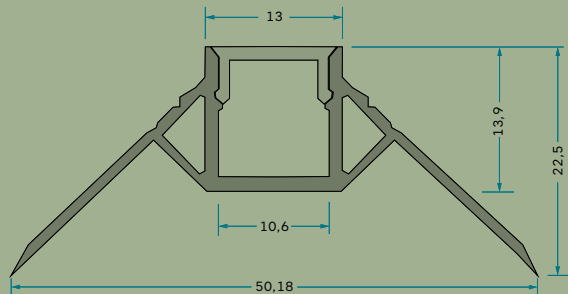

Κάλυμμα για προφίλ γωνιακό

Κωδ. 130904

Προφίλ γωνιακό λευκό

Κωδ. 130906

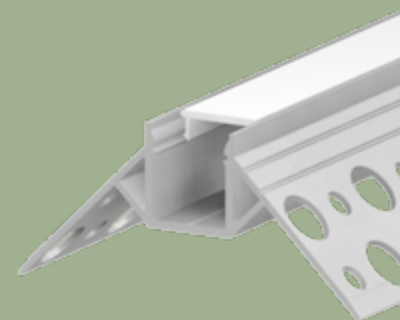

Εξαρτήματα

Πλαϊνή τάπα για προφίλ
εξωτερικής γωνίας

Κωδ. 130927

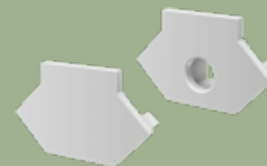

13. Προφίλ Αλουμινίου Εσωτερική Γωνία

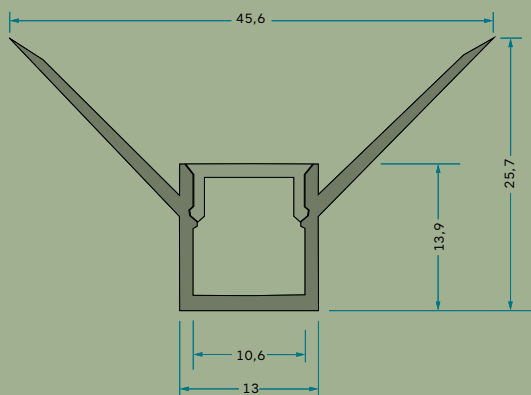

Κάλυμμα για
προφίλ γυψοσανίδας

Κωδ. 130904

Προφίλ γυψοσανίδας
για εσωτερική γωνία

Κωδ. 130907

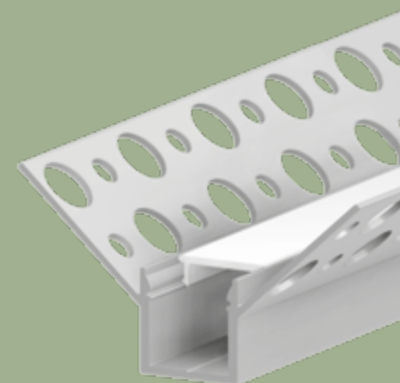

Εξαρτήματα

Πλαϊνή τάπα
για προφίλ γυψοσανίδας
T και εσωτερική γωνίας

Κωδ. 130903

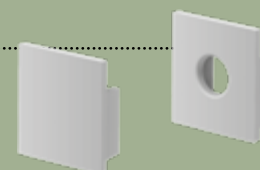

4 ALUMINIUM PROFIL

3 Έμμεσου και κρυφού φωτισμού

14. Κουπαστή

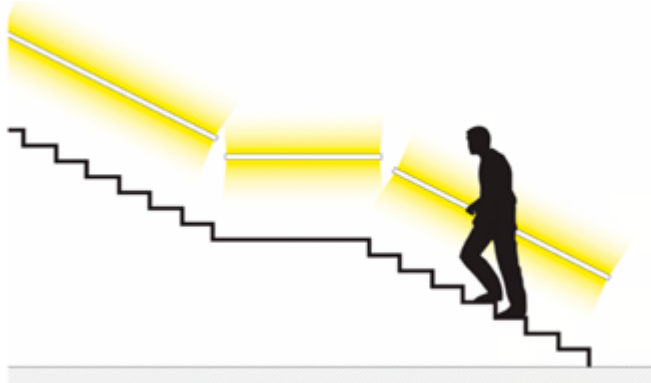
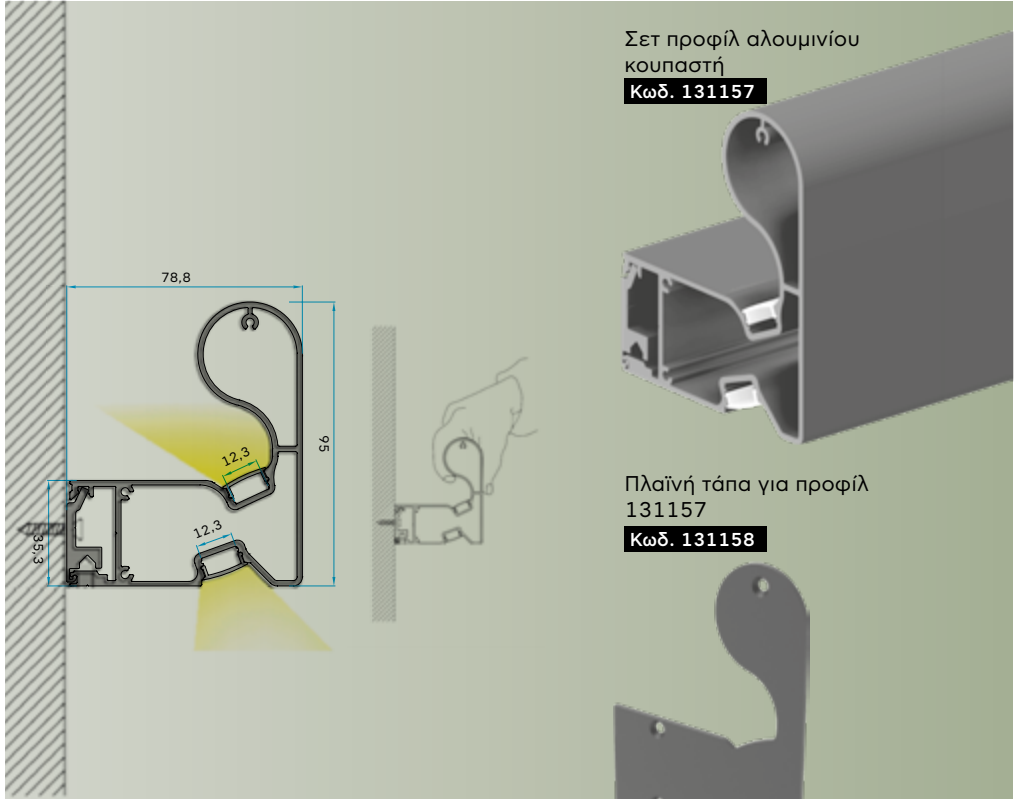
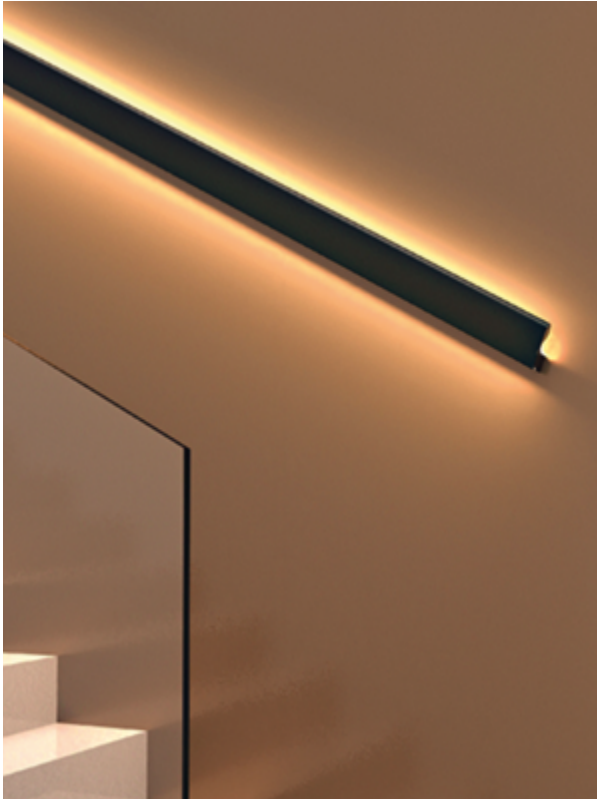

Ανοδιωμένο Μαύρο

4 ALUMINIUM PROFIL

4 Ειδικών χρήσεων

15. Σκαλοπάτι

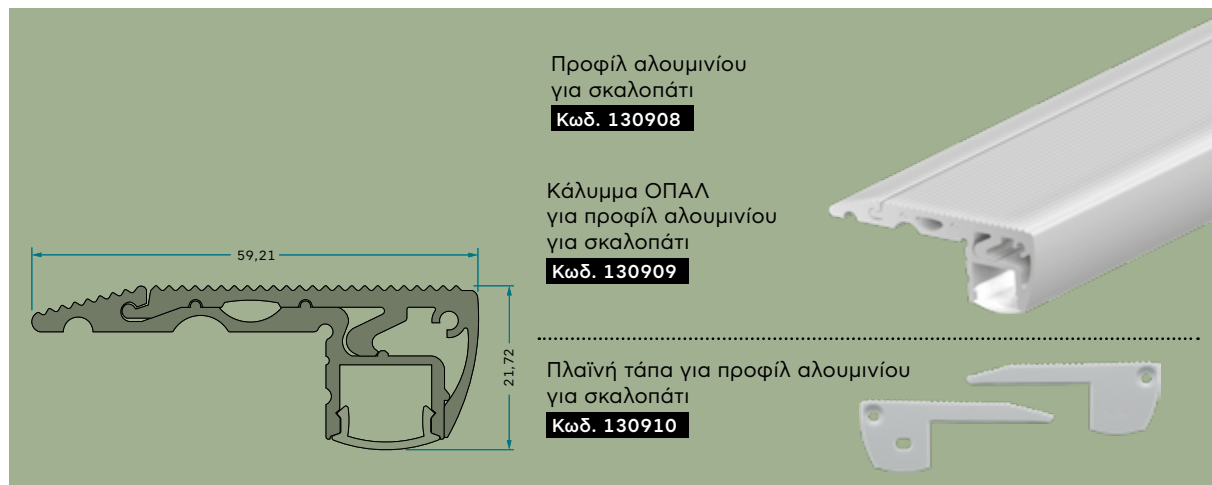
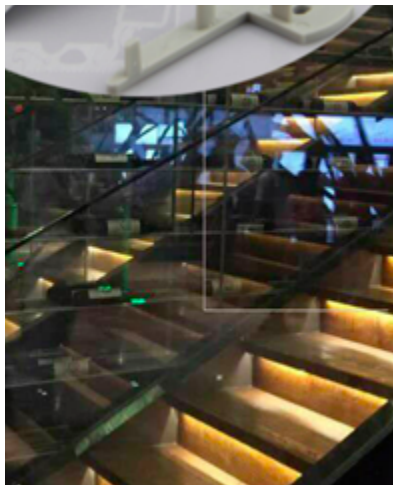

16. Κρεμάστρα Ντουλάπας

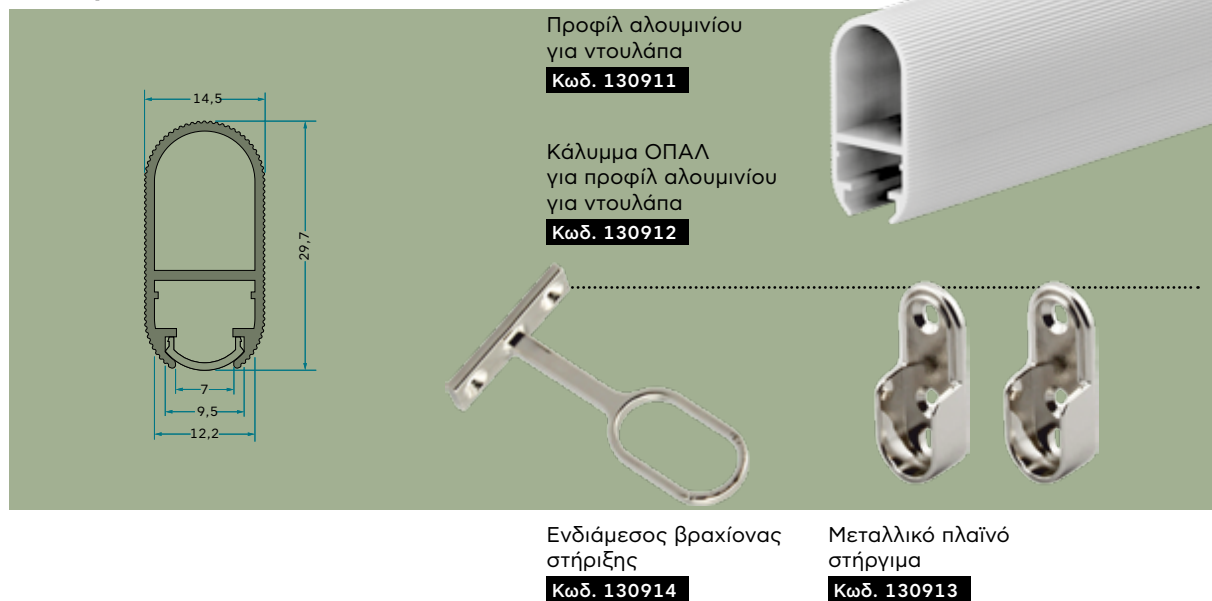

Αισθητήρας IR ON-OFF για Ντουλάπες

Κοινά Χαρακτηριστικά

Τάση λειτουργίας:	12-24 Vdc
Ρεύμα εξόδου:	7 W/m
Ισχύς εξόδου:	12 Vdc/48 Watt 24 Vdc/96 Watt
Έλεγχος:	On/Off
Απόσταση ανίχνευσης:	<10 cm
Θερμοκρασία λειτουργίας:	-30 ... +55°C
IP προστασία:	IP20
Διαστάσεις:	54x 45x 16,5 mm (ΜxΠxΥ)
Βάρος:	32g
Μήκος καλωδίου:	1+1 m
EAN:	5206704004404



Η ταινία LED ανάβει αυτόματα όταν ανοίγουμε την πόρτα της ντουλάπας και σβήνει αυτόματα όταν κλείνουμε την πόρτα της ντουλάπας. Μέγιστη απόσταση τοποθέτησης αισθητήρα από την πόρτα 10cm.

4 ALUMINIUM PROFIL

4 Ειδικών χρήσεων

17. Κορνίζα Τοίχου

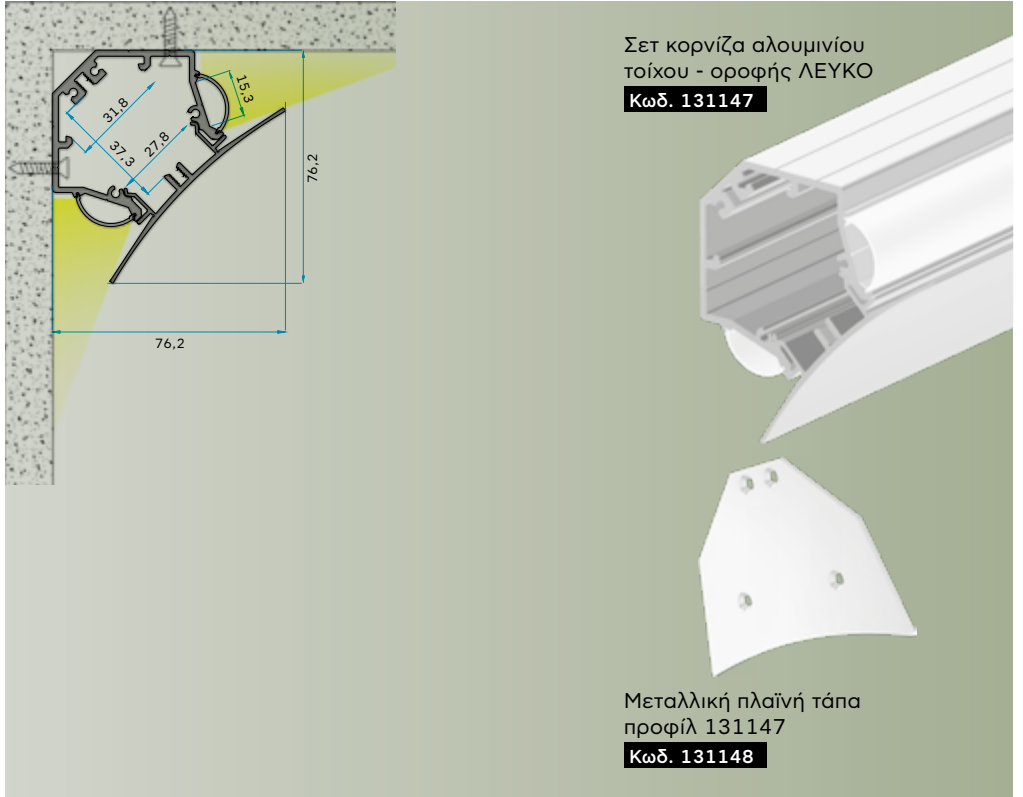

18. Διπλής εκπομπής

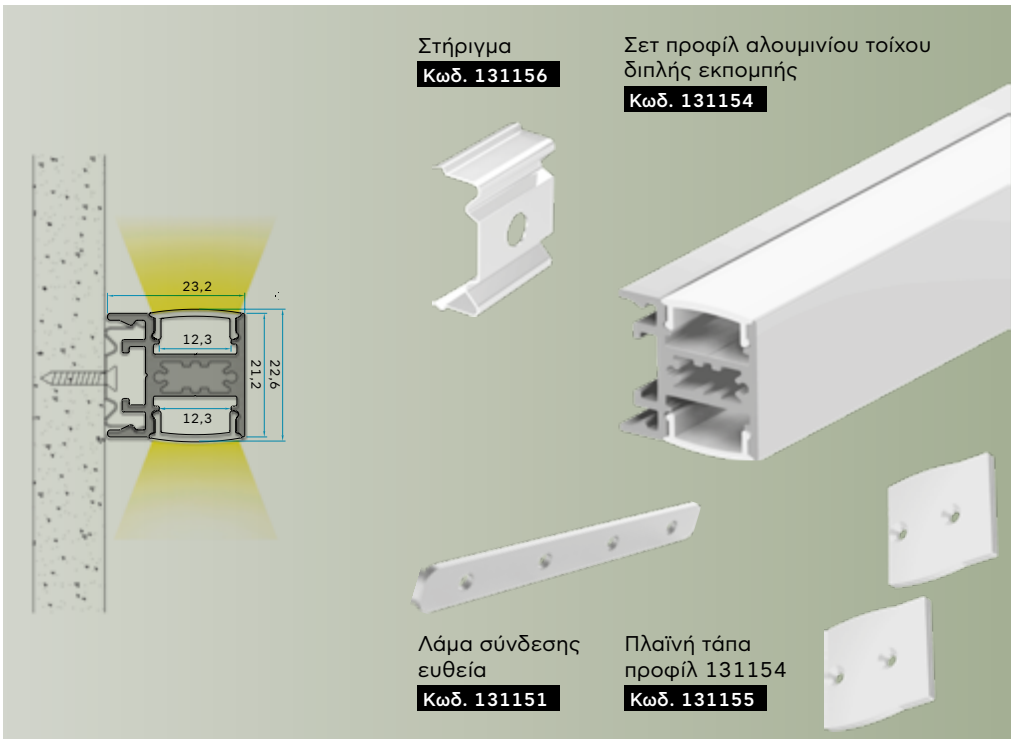

19. Καμπυλωτό, Τοίχου

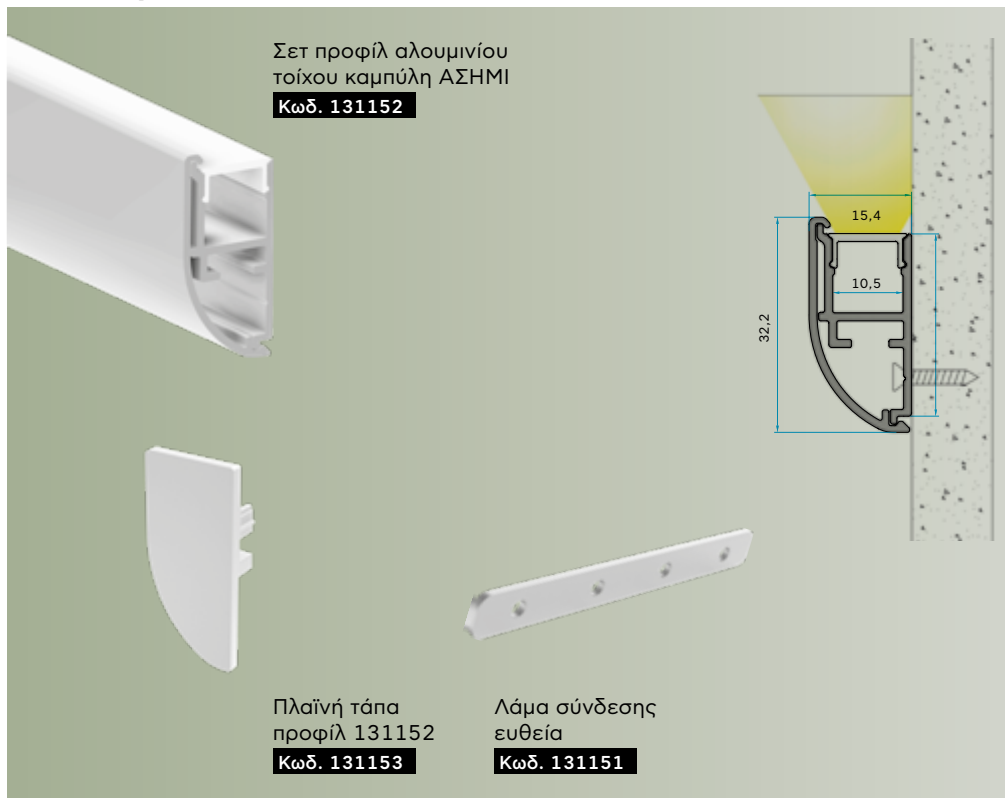

20. Ίσιο, Τοίχου

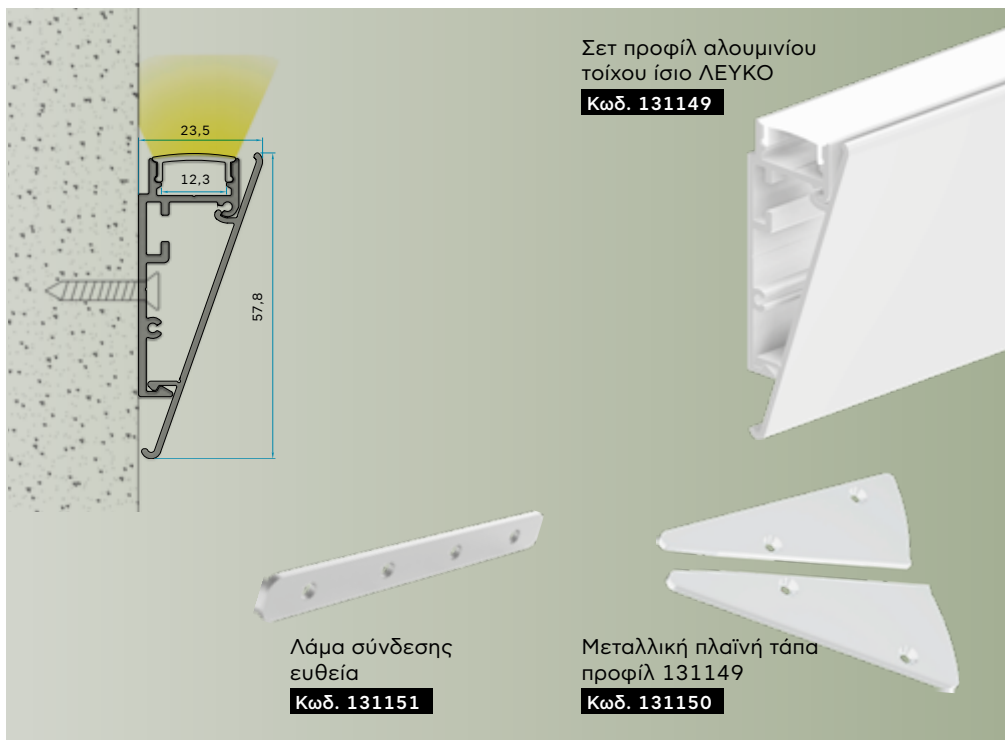

4 ALUMINIUM PROFIL

5 Κύκλος

21. Εσωτερικός Φωτισμός

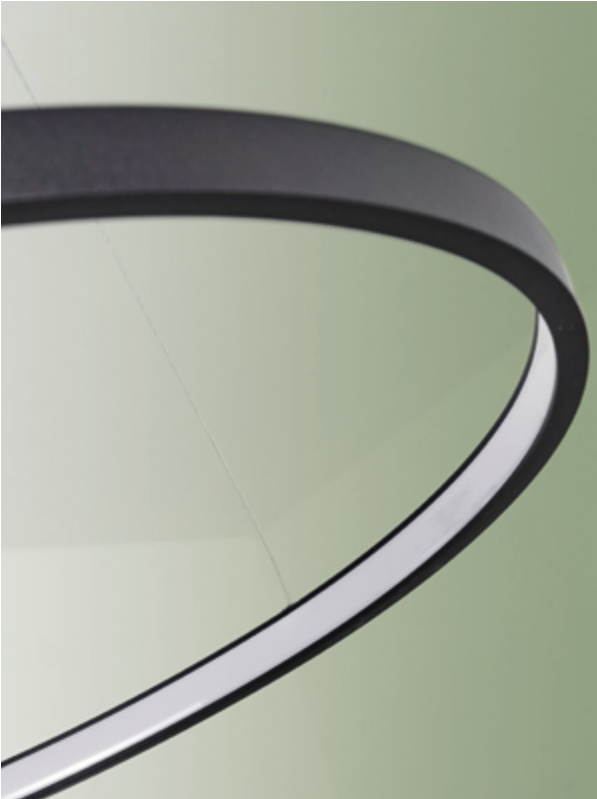

ΣΕΤ ΚΥΚΛΟΣ ΜΑΥΡΟΣ ΕΣΩΤΕΡΙΚΟΣ ΦΩΤΙΣΜΟΣ

Κωδ. 131162	Ø 600mm
Κωδ. 131163	Ø 900mm
Κωδ. 131164	Ø 1200mm



ΣΕΤ ΚΥΚΛΟΣ ΛΕΥΚΟΣ ΕΣΩΤΕΡΙΚΟΣ ΦΩΤΙΣΜΟΣ

Κωδ. 131159	Ø 600mm
Κωδ. 131160	Ø 900mm
Κωδ. 131161	Ø 1200mm

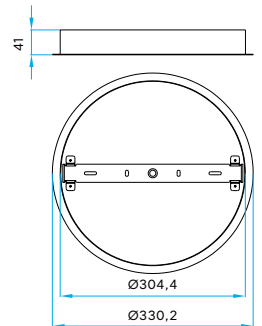
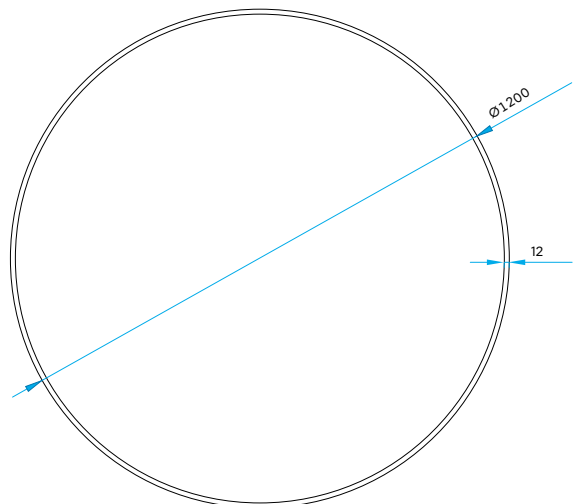
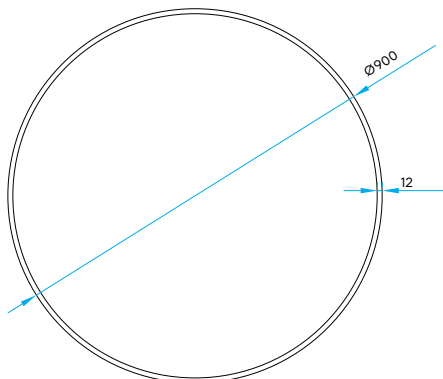
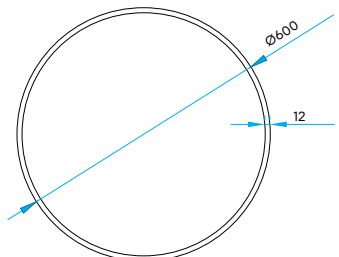

22. Εξωτερικός Φωτισμός



ΣΕΤ ΚΥΚΛΟΣ ΛΕΥΚΟΣ ΕΞΩΤΕΡΙΚΟΣ ΦΩΤΙΣΜΟΣ

Κωδ. 131165	Ø 600mm
Κωδ. 131166	Ø 900mm
Κωδ. 131167	Ø 1200mm



ΣΕΤ ΚΥΚΛΟΣ ΜΑΥΡΟΣ ΕΞΩΤΕΡΙΚΟΣ ΦΩΤΙΣΜΟΣ

Κωδ. 131168	Ø 600mm
Κωδ. 131169	Ø 900mm
Κωδ. 131170	Ø 1200mm

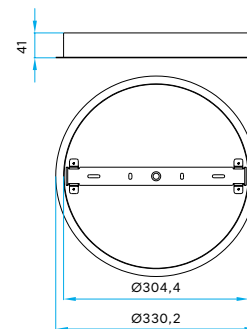
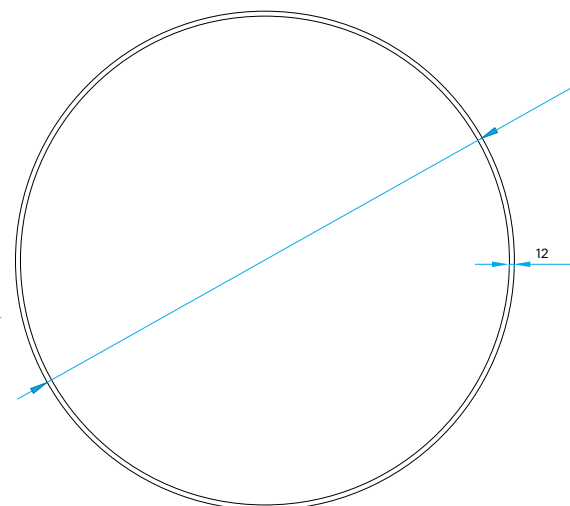
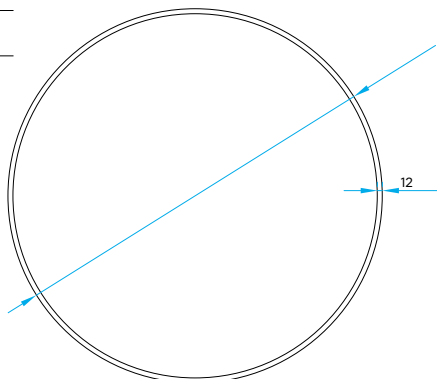
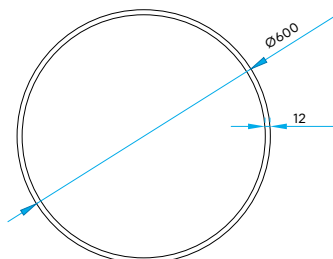



"Let the light
drive the way."

~ANONYMOUS

5 POWER SUPPLY

1 Σταθερής τάσης IP20

3 ΧΡΟΝΙΑ
ΕΓΓΥΗΣΗ



Κωδ. 130528

15Watt/12V

Κωδ. 130529

25Watt/12V

Κωδ. 130530

35Watt/12V



IP20 **CE** RoHS

Τροφοδοτικό Cubalux — Σταθερής Τάσης

15Watt/12Vdc

25Watt/12Vdc

35Watt/12Vdc

Τεχνικά Χαρακτηριστικά

	15Watt	25Watt	35Watt
Ονομαστική Ισχύς:	15Watt	25Watt	35Watt
Τάση εισόδου:	175/240Vac 47/63Hz	175/240Vac 47/63Hz	175/240Vac 47/63Hz
Ονομαστική Τάση εξόδου:	12Vdc	12Vdc	12Vdc
Ονομαστικό ρεύμα εξόδου:	1,25A	2,1A	2,9A
Αποδοτικότητα:	85%	85%	85%
Θερμοκρασία λειτουργίας:	-20...+60°C	-20...+60°C	-20...+60°C
Κατηγορία μόνωσης:	Class II	Class II	Class II
Κατηγορία προστασίας:	IP20	IP20	IP20
Προστασία:	OTP/OVP/OVP/SCP	OTP/OVP/OVP/SCP	OTP/OVP/OVP/SCP
Διαστάσεις:	100x30x22mm (ΜxΠxΥ)	145x38x22mm (ΜxΠxΥ)	145x38x22mm (ΜxΠxΥ)
Βάρος	50g	98g	98g
EAN:	5206704000000	5206704000055	5206704000062

3 ΧΡΟΝΙΑ
ΕΓΓΥΗΣΗ

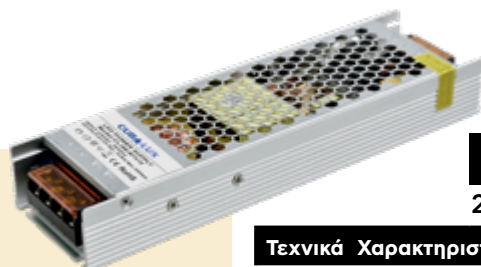

Κωδ. 130523

200Watt/12V

Κωδ. 130540

200Watt/24V

Κωδ. 130535

300Watt/12V

Κωδ. 130541

300Watt/24V



IP20 **CE** RoHS

Τροφοδοτικό Cubalux — Σταθερής Τάσης

200Watt 12/24Vdc

300Watt 12/24Vdc

Τεχνικά Χαρακτηριστικά

	200Watt	200Watt	300Watt	300Watt
Ονομαστική τάση εξόδου:	12Vdc	24Vdc	12Vdc	24Vdc
Ονομαστική Ισχύς:	200Watt	200Watt	300Watt	300Watt
Τάση εισόδου:	175/240Vac 47/63Hz	175/240Vac 47/63Hz	175/240Vac 47/63Hz	175/240Vac 47/63Hz
Ονομαστικό ρεύμα εξόδου:	16,66A	8,33A	25A	12,5A
Αποδοτικότητα:	84%	85%	84%	85%
Θερμοκρασία λειτουργίας:	-20...+60°C	-20...+60°C	-20...+60°C	-20...+60°C
Κατηγορία μόνωσης:	Class I	Class I	Class I	Class I
Κατηγορία προστασίας:	IP20	IP20	IP20	IP20
Προστασία:	OTP/OLP/OVP/SCP	OTP/OLP/OVP/SCP	OTP/OLP/OVP/SCP	OTP/OLP/OVP/SCP
Διαστάσεις:	216x62x32mm (ΜxΠxΥ)	216x62x32mm (ΜxΠxΥ)	216x62x32mm (ΜxΠxΥ)	216x62x32mm (ΜxΠxΥ)
Βάρος	480g	480g	480g	480g
EAN:	5206704000093	5206704000130	5206704000109	5206704000147



Κωδ. 500094

36Watt/12V

Κωδ. 500047

36Watt/24V

2 ΧΡΟΝΙΑ
ΕΓΓΥΗΣΗ

IP20 **CE** **RoHS** **ERP**

Τροφοδοτικό
Cubalux **TΩPA**
— Σταθερής Τάσης
36 Watt 12/24Vdc

Τεχνικά Χαρακτηριστικά

Όνομαστική τάση εξόδου:	12Vdc	24Vdc
Όνομαστική ισχύς:	36Watt	36Watt
Τάση εισόδου:	100/240Vac 50/60Hz	100/240Vac 50/60Hz
Όνομαστικό ρεύμα εξόδου:	3A	1,5A
Αποδοτικότητα:	88%	90%
Κατανάλωση χωρίς φορτίο:	<0,5 Watt	<0,5 Watt
Θερμοκρασία λειτουργίας:	-20 ... 45°C	-20 ... 45°C
Κατηγορία μόνωσης:	Class I	Class I
Κατηγορία προστασίας:	IP20	IP20
Προστασία:	OTP / OLP / OVP / SCP	OTP / OLP / OVP / SCP
Χρόνος ζωής:	20.000 ώρες	20.000 ώρες
Διαστάσεις:	120x 37x 22,5mm (ΜxΠxΥ)	120x 37x 22,5mm (ΜxΠxΥ)
Βάρος	150g	150g
EAN:	5206704004343	5206704003513



Κωδ. 500048

60Watt/12V

Κωδ. 500054

60Watt/24V

2 ΧΡΟΝΙΑ
ΕΓΓΥΗΣΗ

IP20 **CE** **RoHS** **ERP**

Τροφοδοτικό
Cubalux **TΩPA**
— Σταθερής Τάσης
60 Watt 12/24Vdc

Τεχνικά Χαρακτηριστικά

Όνομαστική τάση εξόδου:	12Vdc	24Vdc
Όνομαστική ισχύς:	60Watt	60Watt
Τάση εισόδου:	100/240Vac 50/60Hz	100/240Vac 50/60Hz
Όνομαστικό ρεύμα εξόδου:	5A	2,5A
Αποδοτικότητα:	88%	90%
Κατανάλωση χωρίς φορτίο:	<0,5 Watt	<0,5 Watt
Θερμοκρασία λειτουργίας:	-20 ... 45°C	-20 ... 45°C
Κατηγορία μόνωσης:	Class I	Class I
Κατηγορία προστασίας:	IP20	IP20
Προστασία:	OTP / OLP / OVP / SCP	OTP / OLP / OVP / SCP
Χρόνος ζωής:	20.000 ώρες	20.000 ώρες
Διαστάσεις:	126x 49,5x 22,5mm (ΜxΠxΥ)	126x 49,5x 22,5mm (ΜxΠxΥ)
Βάρος	180g	180g
EAN:	5206704003452	5206704003520

5 POWER SUPPLY

① Σταθερής τάσης IP20



Κωδ. 500049

100 Watt/12V

Κωδ. 500055

100 Watt/24V

2 ΧΡΟΝΙΑ
ΕΓΓΥΗΣΗ



IP20 **CE** RoHS ERP

Τροφοδοτικό
Cubalux **ΤΩΡΑ**
— Σταθερής Τάσης
100 Watt 12/24Vdc

Τεχνικά Χαρακτηριστικά

Όνομαστική τάση εξόδου:	12Vdc	24Vdc
Όνομαστική ισχύς:	100Watt	100Watt
Τάση εισόδου:	100/240Vac 50/60Hz	100/240Vac 50/60Hz
Όνομαστικό ρεύμα εξόδου:	8,3A	4,17A
Αποδοτικότητα:	90%	90%
Κατανάλωση χωρίς φορτίο:	<0,5 Watt	<0,5 Watt
Θερμοκρασία λειτουργίας:	-20 ... 45°C	-20 ... 45°C
Κατηγορία μόνωσης:	Class I	Class I
Κατηγορία προστασίας:	IP20	IP20
Προστασία:	OTP / OLP / OVP / SCP	OTP / OLP / OVP / SCP
Χρόνος ζωής:	20.000 ώρες	20.000 ώρες
Διαστάσεις:	146x49,5x 22,7mm (ΜxΠxΥ)	146x49,5x 22,7mm (ΜxΠxΥ)
Βάρος	255 g	255 g
EAN:	5206704003469	5206704003537



Κωδ. 500050

150 Watt/12V

Κωδ. 500056

150 Watt/24V

2 ΧΡΟΝΙΑ
ΕΓΓΥΗΣΗ



IP20 **CE** RoHS ERP

Τροφοδοτικό
Cubalux **ΤΩΡΑ**
— Σταθερής Τάσης
150 Watt 12/24Vdc

Τεχνικά Χαρακτηριστικά

Όνομαστική τάση εξόδου:	12Vdc	24Vdc
Όνομαστική ισχύς:	150 Watt	150 Watt
Τάση εισόδου:	100/240Vac 50/60Hz	100/240Vac 50/60Hz
Όνομαστικό ρεύμα εξόδου:	12,5A	6,25A
Αποδοτικότητα:	90%	90%
Κατανάλωση χωρίς φορτίο:	<0,5 Watt	<0,5 Watt
Θερμοκρασία λειτουργίας:	-20 ... 45°C	-20 ... 45°C
Κατηγορία μόνωσης:	Class I	Class I
Κατηγορία προστασίας:	IP20	IP20
Προστασία:	OTP / OLP / OVP / SCP	OTP / OLP / OVP / SCP
Χρόνος ζωής:	20.000 ώρες	20.000 ώρες
Διαστάσεις:	175x 60x 25mm (ΜxΠxΥ)	175x 60x 25mm (ΜxΠxΥ)
Βάρος	320 g	320 g
EAN:	5206704003476	5206704003544

2 ΧΡΟΝΙΑ
ΕΓΓΥΗΣΗ

Κωδ. 500051

200Watt/12V

Τεχνικά Χαρακτηριστικά

Όνομαστική τάση εξόδου:	12Vdc
Όνομαστική ισχύς:	200Watt
Τάση εισόδου:	175/240Vac 50/60Hz
Όνομαστικό ρεύμα εξόδου:	16,6A
Αποδοτικότητα:	90%
Κατανάλωση χωρίς φορτίο:	<0,5 Watt
Θερμοκρασία λειτουργίας:	-20 ... 45°C
Κατηγορία μόνωσης:	Class I
Κατηγορία προστασίας:	IP20
Προστασία:	OTP/ OLP/OVP/SCP
Χρόνος ζωής:	20.000 ώρες
Διαστάσεις:	185x 60x 25mm (ΜxΠxΥ)
Βάρος	320g
EAN:	5206704003483



IP20 CE RoHS ERP

Τροφοδοτικό Cubalux **ΤΩΡΑ**
— Σταθερής Τάσης
200 Watt 12Vdc

Κωδ. 500052

250 Watt/12V

Κωδ. 500057

250Watt/24V

Τεχνικά Χαρακτηριστικά

	250Watt/12V	250Watt/24V
Όνομαστική τάση εξόδου:	12Vdc	24Vdc
Όνομαστική ισχύς:	250Watt	250Watt
Τάση εισόδου:	175/240Vac 50/60Hz	175/240Vac 50/60Hz
Όνομαστικό ρεύμα εξόδου:	20,8A	10,4A
Αποδοτικότητα:	90%	90%
Κατανάλωση χωρίς φορτίο:	<0,5 Watt	<0,5 Watt
Θερμοκρασία λειτουργίας:	-20 ... 45°C	-20 ... 45°C
Κατηγορία μόνωσης:	Class I	Class I
Κατηγορία προστασίας:	IP20	IP20
Προστασία:	OTP/ OLP/OVP/SCP	OTP/ OLP/OVP/SCP
Χρόνος ζωής:	20.000 ώρες	20.000 ώρες
Διαστάσεις:	224x 60x 25mm (ΜxΠxΥ)	224x 60x 25mm (ΜxΠxΥ)
Βάρος	420g	420g
EAN:	5206704003490	5206704003551

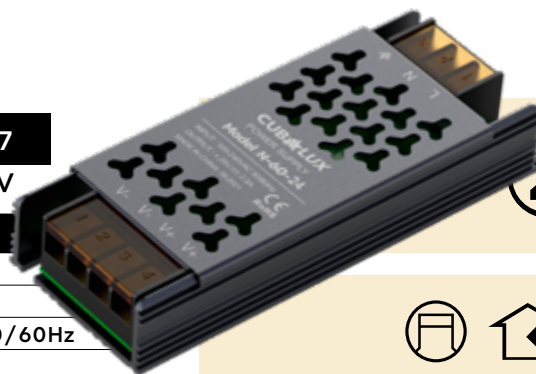
**2** ΧΡΟΝΙΑ
ΕΓΓΥΗΣΗ

IP20 CE RoHS ERP

Τροφοδοτικό Cubalux **ΤΩΡΑ**
— Σταθερής Τάσης
250 Watt 12/24Vdc**2** ΧΡΟΝΙΑ
ΕΓΓΥΗΣΗ

Κωδ. 500053

350Watt/12V

Κωδ. 500058

350Watt/24V

Τεχνικά Χαρακτηριστικά

Όνομαστική τάση εξόδου:	12Vdc	24Vdc
Όνομαστική ισχύς:	350Watt	350Watt
Τάση εισόδου:	175/240Vac 50/60Hz	175/240Vac 50/60Hz
Όνομαστικό ρεύμα εξόδου:	30A	15A
Αποδοτικότητα:	90%	90%
Κατανάλωση χωρίς φορτίο:	<0,5 Watt	<0,5 Watt
Θερμοκρασία λειτουργίας:	-20 ... 45°C	-20 ... 45°C
Κατηγορία μόνωσης:	Class I	Class I
Κατηγορία προστασίας:	IP20	IP20
Προστασία:	OTP/ OLP/OVP/SCP	OTP/ OLP/OVP/SCP
Χρόνος ζωής:	20.000 ώρες	20.000 ώρες
Διαστάσεις:	224x 60x 25mm (ΜxΠxΥ)	224x 60x 25mm (ΜxΠxΥ)
Βάρος	420g	420g
EAN:	5206704003506	5206704003568



IP20 CE RoHS ERP

Τροφοδοτικό
Cubalux **ΤΩΡΑ**
— Σταθερής Τάσης
350 Watt 12/24Vdc

5 POWER SUPPLY

2 Σταθερής τάσης IP67

Τροφοδοτικό Cubalux
— Σταθερής Τάσης
60Watt 12/24Vdc

CUBALUX

Τροφοδοτικό Cubalux
— Σταθερής Τάσης
100Watt 12/24Vdc

CUBALUX

2 ΧΡΟΝΙΑ
ΕΓΓΥΗΣΗ



2 ΧΡΟΝΙΑ
ΕΓΓΥΗΣΗ



IP67 **CE** RoHS ERP

IP67 **CE** RoHS ERP

Κωδ. 130533

60 Watt/12V

Κωδ. 130855

60 Watt/24V

Κωδ. 130534

100Watt/12V

Κωδ. 130854

100Watt/24V

Τεχνικά Χαρακτηριστικά

Όνομαστική τάση εξόδου:	12Vdc	24Vdc
Όνομαστική ισχύς:	60Watt	60Watt
Τάση εισόδου:	100/240Vac 50/60Hz	100/240Vac 50/60Hz
Όνομαστικό ρεύμα εξόδου:	5A	2,5A
Αποδοτικότητα:	90%	90%
Κατανάλωση χωρίς φορτίο:	<0,5 Watt	<0,5 Watt
Θερμοκρασία λειτουργίας:	-20... +60°C	-20... +60°C
Κατηγορία μόνωσης:	Class I	Class I
Κατηγορία προστασίας:	IP67	IP67
Προστασία:	OTP / OLP / OVP / SCP	OTP / OLP / OVP / SCP
Χρόνος ζωής:	20.000 ώρες	20.000 ώρες
Διαστάσεις:	173,6x 50x 22,7mm (ΜxΠxΥ)	173,6x 50x 22,7mm (ΜxΠxΥ)
Βάρος	350g	350g
EAN:	5206704000963	5206704000994

Τεχνικά Χαρακτηριστικά

Όνομαστική τάση εξόδου:	12Vdc	12Vdc
Όνομαστική ισχύς:	100Watt	100Watt
Τάση εισόδου:	100/240Vac 50/60Hz	100/240Vac 50/60Hz
Όνομαστικό ρεύμα εξόδου:	8,33A	4,17A
Αποδοτικότητα:	90%	90%
Κατανάλωση χωρίς φορτίο:	<0,5 Watt	<0,5 Watt
Θερμοκρασία λειτουργίας:	-20... +60°C	-20... +60°C
Κατηγορία μόνωσης:	Class I	Class I
Κατηγορία προστασίας:	IP67	IP67
Προστασία:	OTP / OLP / OVP / SCP	OTP / OLP / OVP / SCP
Χρόνος ζωής:	20.000 ώρες	20.000 ώρες
Διαστάσεις:	173,6x 50x 22,7mm (ΜxΠxΥ)	173,6x 50x 22,7mm (ΜxΠxΥ)
Βάρος	450g	450g
EAN:	5206704000970	5206704001007

Τροφοδοτικό Cubalux
— Σταθερής Τάσης
200Watt 12/24Vdc

CUBALUX

Τροφοδοτικό Cubalux
— Σταθερής Τάσης
300Watt 12/24Vdc

CUBALUX

2 ΧΡΟΝΙΑ
ΕΓΓΥΗΣΗ



2 ΧΡΟΝΙΑ
ΕΓΓΥΗΣΗ



IP67 **CE** RoHS ERP

IP67 **CE** RoHS ERP

Κωδ. 130538

200Watt/12V

Κωδ. 130853

200Watt/24V

Κωδ. 130800

300Watt/12V

Κωδ. 130801

300Watt/24V

Τεχνικά Χαρακτηριστικά

Ονομαστική τάση εξόδου:	12Vdc	24Vdc
Ονομαστική ισχύς:	200Watt	200Watt
Τάση εισόδου:	100/240Vac 50/60Hz	100/240Vac 50/60Hz
Ονομαστικό ρεύμα εξόδου:	16,5A	8,3A
Αποδοτικότητα:	90%	90%
Κατανάλωση χωρίς φορτίο:	<0,5 Watt	<0,5 Watt
Θερμοκρασία λειτουργίας:	-20 ... 60°C	-20 ... 60°C
Κατηγορία μόνωσης:	Class I	Class I
Κατηγορία προστασίας:	IP67	IP67
Προστασία:	OTP / OLP / OVP / SCP	OTP / OLP / OVP / SCP
Χρόνος ζωής:	20.000 ώρες	20.000 ώρες
Διαστάσεις:	202,6x60x25mm (ΜxΠxΥ)	202,6x60x25mm (ΜxΠxΥ)
Βάρος	900g	900g
EAN:	5206704000987	5206704001014

Τεχνικά Χαρακτηριστικά

Ονομαστική τάση εξόδου:	12Vdc	24Vdc
Ονομαστική ισχύς:	300Watt	300Watt
Τάση εισόδου:	175/240Vac 50/60Hz	175/240Vac 50/60Hz
Ονομαστικό ρεύμα εξόδου:	25A	12,5A
Αποδοτικότητα:	90%	90%
Κατανάλωση χωρίς φορτίο:	<0,5 Watt	<0,5 Watt
Θερμοκρασία λειτουργίας:	-20 ... 60°C	-20 ... 60°C
Κατηγορία μόνωσης:	Class I	Class I
Κατηγορία προστασίας:	IP67	IP67
Προστασία:	OTP / OLP / OVP / SCP	OTP / OLP / OVP / SCP
Χρόνος ζωής:	20.000 ώρες	20.000 ώρες
Διαστάσεις:	251,6x60x25mm (ΜxΠxΥ)	126x49,5x22,5mm (ΜxΠxΥ)
Βάρος	1100g	1100g
EAN:	5206704006590	5206704006606

5 POWER SUPPLY

3 Σταθερής τάσης IP20 MEAN WELL

MEANWELL RS SERIES
 — Σταθερής Τάσης
 15Watt 12 Vdc / 24 Vdc



MEANWELL RS SERIES
 — Σταθερής Τάσης
 25Watt 12 Vdc / 24 Vdc



3 ΧΡΟΝΙΑ ΕΓΓΥΗΣΗ

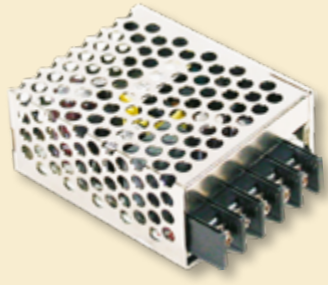

3 ΧΡΟΝΙΑ ΕΓΓΥΗΣΗ

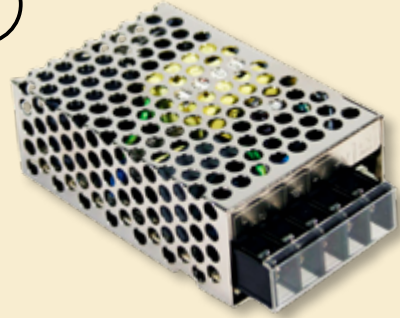

IP20

IP20    **CB**
IEC62368-1

   **CB**

Κωδ. 400001
 15 Watt/12V

Κωδ. 400002
 15 Watt/24V

Κωδ. 400003
 25 Watt/12V

Κωδ. 400004
 25 Watt/24V

Τεχνικά Χαρακτηριστικά	RS-15-12	RS-15-24
Ονομαστική τάση εξόδου:	12Vdc	24Vdc
Ονομαστική ισχύς:	15,6 Watt	15 Watt
Τάση εισόδου:	85 – 264Vac	85 – 264Vac
Ονομαστική τάση εξόδου:	10,8 – 13,2V	22 – 27,6V
Ονομαστικό ρεύμα εξόδου:	1,3 A	0,625 A
Αποδοτικότητα:	81%	82%
Κατανάλωση χωρίς φορτίο:	<0,5 Watt	<0,5 Watt
Θερμοκρασία λειτουργίας:	-20... +70°C	-20... +70°C
Κατηγορία μόνωσης:	Class I	Class I
Κατηγορία προστασίας:	IP20	IP20
Προστασία:	OTP / OVP / OLP	OTP / OVP / OLP
Διαστάσεις:	62,5x51x 28mm (ΜxΠxΥ)	62,5x51x 28mm (ΜxΠxΥ)
Βάρος	130g	130g
EAN:	-	-
Συσκευασία:	108	108

Τεχνικά Χαρακτηριστικά	RS-25-12	RS-25-24
Ονομαστική τάση εξόδου:	12Vdc	24Vdc
Ονομαστική ισχύς:	25 Watt	25 Watt
Τάση εισόδου:	85 – 264 Vac	85 – 264 Vac
Ονομαστική τάση εξόδου:	10,8 – 13,2V	22 – 27,6 V
Ονομαστικό ρεύμα εξόδου:	2,1 A	1,1 A
Αποδοτικότητα:	81,5%	86%
Κατανάλωση χωρίς φορτίο:	<0,5 Watt	<0,5 Watt
Θερμοκρασία λειτουργίας:	-20... +70°C	-20... +70°C
Κατηγορία μόνωσης:	Class I	Class I
Κατηγορία προστασίας:	IP20	IP20
Προστασία:	OVP / OLP	OVP / OLP
Διαστάσεις:	78x 51x 28mm (ΜxΠxΥ)	78x 51x 28mm (ΜxΠxΥ)
Βάρος	200g	200g
EAN:	-	-
Συσκευασία:	60	60

MEAN WELL LRS SERIES

— Σταθερής Τάσης
35Watt 12 Vdc / 24 Vdc



MEAN WELL LRS SERIES

— Σταθερής Τάσης
50Watt 12 Vdc / 24 Vdc



3 ΧΡΟΝΙΑ
ΕΓΓΥΗΣΗ



3 ΧΡΟΝΙΑ
ΕΓΓΥΗΣΗ



IP20

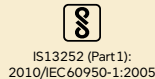
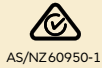

CB

IEC62368-1

IP20

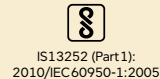
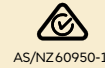

CB

IEC62368-1

EAC

TP TC004

CE

UK

CA



GB4943.1



R33100
RoHS

EAC

TP TC004

CE

UK

CA



GB4943.1



R33100
RoHS

Κωδ. 400005

35 Watt/12V

Κωδ. 400006

35 Watt/24V

Τεχνικά Χαρακτηριστικά	LRS-35-12	LRS-35-24
Όνομαστική τάση εξόδου:	12Vdc	24Vdc
Όνομαστική ισχύς:	36 Watt	36 Watt
Τάση εισόδου:	85 – 264Vac	85 – 264Vac
Όνομαστική τάση εξόδου:	10,8 – 13,2V	21,6 – 28,8V
Όνομαστικό ρεύμα εξόδου:	3 A	1,5 A
Αποδοτικότητα:	86 %	88 %
Κατανάλωση χωρίς φορτίο:	< 0,2 Watt	< 0,2 Watt
Θερμοκρασία λειτουργίας:	-30 ... +70°C	-30 ... +70°C
Κατηγορία μόνωσης:	Class I	Class I
Κατηγορία προστασίας:	IP20	IP20
Προστασία:	OVP/OLP/SCP	OVP/OLP/SCP
Διαστάσεις:	99x82x30mm (ΜxΠxΥ)	99x82x30mm (ΜxΠxΥ)
Βάρος	230g	230g
EAN:	-	-
Συσκευασία:	60	60

Κωδ. 400007

50 Watt/12V

Κωδ. 400008

50 Watt/24V

Τεχνικά Χαρακτηριστικά	LRS-50-12	LRS-50-24
Όνομαστική τάση εξόδου:	12Vdc	24Vdc
Όνομαστική ισχύς:	50 Watt	50 Watt
Τάση εισόδου:	85 – 264Vac	85 – 264Vac
Όνομαστική τάση εξόδου:	10,2 – 13,8V	21,6 – 28,8V
Όνομαστικό ρεύμα εξόδου:	4,2 A	2,2 A
Αποδοτικότητα:	86 %	88 %
Κατανάλωση χωρίς φορτίο:	< 0,3 Watt	< 0,3 Watt
Θερμοκρασία λειτουργίας:	-30 ... +70°C	-30 ... +70°C
Κατηγορία μόνωσης:	Class I	Class I
Κατηγορία προστασίας:	IP20	IP20
Προστασία:	OVP/OLP/SCP	OVP/OLP/SCP
Διαστάσεις:	99x82x30mm (ΜxΠxΥ)	99x82x30mm (ΜxΠxΥ)
Βάρος	230g	230g
EAN:	-	-
Συσκευασία:	60	60

5 POWER SUPPLY

3 Σταθερής τάσης IP20 MEAN WELL

3 ΧΡΟΝΙΑ
ΕΓΓΥΗΣΗ



IP20

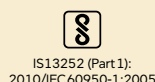
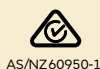

MEAN WELL LRS SERIES
— Σταθερής Τάσης
75Watt 12 Vdc / 24 Vdc



Κωδ. 400009

75 Watt / 12V

Κωδ. 400010

75 Watt / 24V

Τεχνικά Χαρακτηριστικά	LRS-75-12	LRS-75-24
Όνομαστική τάση εξόδου:	12Vdc	24Vdc
Όνομαστική ισχύς:	72Watt	76,8 Watt
Τάση εισόδου:	85 – 264 Vac	85 – 264 Vac
Όνομαστική τάση εξόδου:	10,2 – 13,8V	21,6 – 28,8V
Όνομαστικό ρεύμα εξόδου:	6 A	3,2 A
Αποδοτικότητα:	89%	90%
Κατανάλωση χωρίς φορτίο:	< 0,3 Watt	< 0,3 Watt
Θερμοκρασία λειτουργίας:	-30 ... +70°C	-30 ... +70°C
Κατηγορία μόνωσης:	Class I	Class I
Κατηγορία προστασίας:	IP20	IP20
Προστασία:	OVP/ OLP/SCP	OVP/ OLP/SCP
Διαστάσεις:	99x 37x 30mm (MxΠxY)	99x 37x 30mm (MxΠxY)
Βάρος	250g	250g
EAN:	-	-
Συσκευασία:	45	45

3 ΧΡΟΝΙΑ
ΕΓΓΥΗΣΗ



IP20

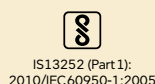

MEAN WELL LRS SERIES
— Σταθερής Τάσης
100Watt 12 Vdc / 24 Vdc



Κωδ. 400011

100 Watt / 12V

Κωδ. 400012

100 Watt / 24V

Τεχνικά Χαρακτηριστικά	LRS-100-12	LRS-100-24
Όνομαστική τάση εξόδου:	12Vdc	24Vdc
Όνομαστική ισχύς:	102Watt	108 Watt
Τάση εισόδου:	85 – 264 Vac	85 – 264 Vac
Όνομαστική τάση εξόδου:	10,2 – 13,8V	21,6 – 28,8V
Όνομαστικό ρεύμα εξόδου:	8,5 A	4,2 A
Αποδοτικότητα:	88%	90%
Κατανάλωση χωρίς φορτίο:	< 0,3 Watt	< 0,3 Watt
Θερμοκρασία λειτουργίας:	-30 ... +70°C	-30 ... +70°C
Κατηγορία μόνωσης:	Class I	Class I
Κατηγορία προστασίας:	IP20	IP20
Προστασία:	OVP/ OLP/SCP	OVP/ OLP/SCP
Διαστάσεις:	129x 97x 30mm (MxΠxY)	129x 97x 30mm (MxΠxY)
Βάρος	340g	340g
EAN:	-	-
Συσκευασία:	40	40

3 ΧΡΟΝΙΑ
ΕΓΓΥΗΣΗ

IP20



AS/NZ 60950-1



UL62368-1

IS13252 (Part 1):
2010/IEC60950-1:2005

CB

IEC62368-1

EAC

TP TC004

CE

UK

CA



GB4943.1

ONLY FOR
LRS-150-12R33100
RoHS**MEAN WELL LRS SERIES**
— Σταθερης Τάσης
150Watt 12 Vdc / 24 Vdc**Κωδ. 400013**
150 Watt/12V**Κωδ. 400014**
150 Watt/24V

Τεχνικά Χαρακτηριστικά	LRS-150-12	LRS-150-24
Ονομαστική τάση εξόδου:	12Vdc	24Vdc
Ονομαστική ισχύς:	150 Watt	150 Watt
Τάση εισόδου:	170 – 264Vac	170 – 264Vac
Ονομαστική τάση εξόδου:	10,2 – 13,8V	21,6 – 28,8V
Ονομ. ρεύμα εξόδου:	12,5 A	6,5 A
Αποδοτικότητα:	87,5 %	89%
Κατανάλωση χωρίς φορτίο:	<0,5 Watt	<0,5 Watt
Θερμοκρασία λειτουργίας:	-30 ... +70°C	-30 ... +70°C
Κατηγορία μόνωσης:	Class I	Class I
Κατηγορία προστασίας:	IP20	IP20
Προστασία:	OVP/ OLP/SCP/OTP	OVP/ OLP/SCP/OTP
Διαστάσεις:	159x97x30mm (ΜxΠxΥ)	159x97x30mm (ΜxΠxΥ)
Βάρος	480g	480g
EAN:	-	-
Συσκευασία:	30	30

3 ΧΡΟΝΙΑ
ΕΓΓΥΗΣΗ

IP20



AS/NZ 60950-1



UL62368-1

R-41179035
IS13252 (Part 1):
2010/IEC60950-1:2005

CB

IEC61558-1
IEC61558-2-16

EAC

TP TC004

CE

Note.9



UK

CA

ONLY FOR
LRS-200-12R33100
RoHS**MEAN WELL LRS SERIES**
— Σταθερης Τάσης
200Watt 12 Vdc / 24 Vdc**Κωδ. 400015**
200 Watt/12V**Κωδ. 400016**
200 Watt/24V

Τεχνικά Χαρακτηριστικά	LRS-200-12	LRS-200-24
Ονομαστική τάση εξόδου:	12Vdc	24Vdc
Ονομαστική ισχύς:	200 Watt	200 Watt
Τάση εισόδου:	170 – 264Vac	170 – 264Vac
Ονομαστική τάση εξόδου:	10,2 – 13,8V	21,6 – 28,8V
Ονομ. ρεύμα εξόδου:	17 A	8,8 A
Αποδοτικότητα:	87,5 %	89%
Κατανάλωση χωρίς φορτίο:	<0,75 Watt	<0,75 Watt
Θερμοκρασία λειτουργίας:	-25 ... +70°C	-25 ... +70°C
Κατηγορία μόνωσης:	Class I	Class I
Κατηγορία προστασίας:	IP20	IP20
Προστασία:	OVP/ OLP/SCP/OTP	OVP/ OLP/SCP/OTP
Διαστάσεις:	215x115x30mm (ΜxΠxΥ)	215x115x30mm (ΜxΠxΥ)
Βάρος	660g	660g
EAN:	-	-
Συσκευασία:	15	15

3 ΧΡΟΝΙΑ
ΕΓΓΥΗΣΗ

IP20



AS/NZ 60950-1



UL62368-1

IS13252 (Part 1):
2010/IEC60950-1:2005

CB

IEC61558-1
IEC61558-2-16

EAC

TP TC004

CE

Note.9



UK

CA

EN60335-1
EN60335-2-16ONLY FOR
LRS-350-12R33100
RoHS**MEAN WELL LRS SERIES**
— Σταθερης Τάσης
350Watt 12 Vdc / 24 Vdc**Κωδ. 400017**
350 Watt/12V**Κωδ. 400018**
350 Watt/24V

Τεχνικά Χαρακτηριστικά	LRS-350-12	LRS-350-24
Ονομαστική τάση εξόδου:	12Vdc	24Vdc
Ονομαστική ισχύς:	350 Watt	350 Watt
Τάση εισόδου:	180 – 264Vac	180 – 264Vac
Ονομαστική τάση εξόδου:	10,2 – 13,8V	21,6 – 28,8V
Ονομ. ρεύμα εξόδου:	29 A	14,6 A
Αποδοτικότητα:	85 %	88%
Κατανάλωση χωρίς φορτίο:	<0,75 Watt	<0,75 Watt
Θερμοκρασία λειτουργίας:	-25 ... +70°C	-25 ... +70°C
Κατηγορία μόνωσης:	Class I	Class I
Κατηγορία προστασίας:	IP20	IP20
Προστασία:	OVP/ OLP/SCP/OTP	OVP/ OLP/SCP/OTP
Διαστάσεις:	215x115x30mm (ΜxΠxΥ)	215x115x30mm (ΜxΠxΥ)
Βάρος	760g	760g
EAN:	-	-
Συσκευασία:	15	15

5 POWER SUPPLY

4 Σταθερής τάσης IP42 MEAN WELL

MEAN WELL APV SERIES

— Σταθερής Τάσης

8Watt 12 Vdc / 24 Vdc



MEAN WELL APV SERIES

— Σταθερής Τάσης

12Watt 12 Vdc / 24 Vdc



2 ΧΡΟΝΙΑ
ΕΓΓΥΗΣΗ



2 ΧΡΟΝΙΑ
ΕΓΓΥΗΣΗ



IP42

IP42 SELV

ERC CE UK CA

c US

IS15885
(Part2/Sec13)

R-62002178
(Made in India only)

IS15885
(Part2/Sec13)

R-41027766

Optional

ERC CE UK CA

c US

IS15885
(Part2/Sec13)

R-41027766

Optional

Κωδ. 400019

8 Watt /12V

Κωδ. 400020

8 Watt /24V

Κωδ. 400021

12 Watt /12V

Κωδ. 400022

12 Watt /24V

Τεχνικά Χαρακτηριστικά	APV-8-12	APV-8-24
Ονομαστική τάση εξόδου:	12Vdc	24Vdc
Ονομαστική ισχύς:	8,04 Watt	8,16 Watt
Τάση εισόδου:	90 – 264Vac	90 – 264Vac
Ονομαστική τάση εξόδου:	12V (+/- 5%)	24V (+/- 5%)
Ονομαστικό ρεύμα εξόδου:	0,67 A	0,34 A
Αποδοτικότητα:	80%	81%
Κατανάλωση χωρίς φορτίο:	<0,5 Watt	<0,5 Watt
Θερμοκρασία λειτουργίας:	-30 ... +70°C	-30 ... +70°C
Κατηγορία μόνωσης:	Class II	Class II
Κατηγορία προστασίας:	IP42	IP42
Προστασία:	OVP/ OLP/SCP	OVP/ OLP/SCP
Διαστάσεις:	60x 30x 23,5mm (ΜxΠxΥ)	60x 30x 23,5mm (ΜxΠxΥ)
Βάρος	50g	50g
EAN:	-	-
Συσκευασία:	144	144

Τεχνικά Χαρακτηριστικά	APV-12-12	APV-12-24
Ονομαστική τάση εξόδου:	12Vdc	24Vdc
Ονομαστική ισχύς:	12 Watt	12 Watt
Τάση εισόδου:	90 – 264Vac	90 – 264Vac
Ονομαστική τάση εξόδου:	12V (+/- 5%)	24V (+/- 5%)
Ονομαστικό ρεύμα εξόδου:	1 A	0,5 A
Αποδοτικότητα:	82%	84%
Κατανάλωση χωρίς φορτίο:	<0,5 Watt	<0,5 Watt
Θερμοκρασία λειτουργίας:	-30 ... +70°C	-30 ... +70°C
Κατηγορία μόνωσης:	Class II	Class II
Κατηγορία προστασίας:	IP42	IP42
Προστασία:	OVP/ OLP/SCP	OVP/ OLP/SCP
Διαστάσεις:	77x 40x 29mm (ΜxΠxΥ)	77x 40x 29mm (ΜxΠxΥ)
Βάρος	80g	80g
EAN:	-	-
Συσκευασία:	120	120

MEAN WELL APV SERIES
— Σταθερής Τάσης
16 Watt 12 Vdc / 24 Vdc



2 ΧΡΟΝΙΑ
ΕΓΓΥΗΣΗ

IP42 □ SELV LPS



Optional

MEAN WELL APV SERIES
— Σταθερής Τάσης
25 Watt 12 Vdc / 24 Vdc



2 ΧΡΟΝΙΑ
ΕΓΓΥΗΣΗ

IP42 □ LPS



IS 15885

MEAN WELL APV SERIES
— Σταθερής Τάσης
35 Watt 12 Vdc / 24 Vdc



2 ΧΡΟΝΙΑ
ΕΓΓΥΗΣΗ

IP42 □ LPS



IS 15885

Κωδ. 400023
16 Watt /12V

Κωδ. 400024
16 Watt /24V

Τεχνικά Χαρακτηριστικά	APV-16-12	APV-16-24
Ονομαστική τάση εξόδου:	12Vdc	24Vdc
Ονομαστική ισχύς:	16 Watt	16 Watt
Τάση εισόδου:	90 – 264Vac	90 – 264Vac
Ονομαστική τάση εξόδου:	12V (+/- 5%)	24V (+/- 5%)
Ονομαστικό ρεύμα εξόδου:	1,25 A	0,67 A
Αποδοτικότητα:	80%	83%
Κατανάλωση χωρίς φορτίο:	< 0,5 Watt	< 0,5 Watt
Θερμοκρασία λειτουργίας:	-30 ... +70°C	-30 ... +70°C
Κατηγορία μόνωσης:	Class II	Class II
Κατηγορία προστασίας:	IP42	IP42
Προστασία:	OVP/ OLP/ SCP	OVP/ OLP/ SCP
Διαστάσεις:	77x40x29mm (ΜxΠxΥ)	77x40x29mm (ΜxΠxΥ)
Βάρος	100g	100g
EAN:	-	-
Συσκευασία:	120	120

Κωδ. 400025
25 Watt /12V

Κωδ. 400026
25 Watt /24V

Τεχνικά Χαρακτηριστικά	APV-25-12	APV-25-24
Ονομαστική τάση εξόδου:	12Vdc	24Vdc
Ονομαστική ισχύς:	25 Watt	25 Watt
Τάση εισόδου:	90 – 264Vac	90 – 264Vac
Ονομαστική τάση εξόδου:	12V (+/- 5%)	24V (+/- 5%)
Ονομαστικό ρεύμα εξόδου:	2,1 A	1,05 A
Αποδοτικότητα:	82%	84%
Κατανάλωση χωρίς φορτίο:	< 0,5 Watt	< 0,5 Watt
Θερμοκρασία λειτουργίας:	-30 ... +70°C	-30 ... +70°C
Κατηγορία μόνωσης:	Class II	Class II
Κατηγορία προστασίας:	IP42	IP42
Προστασία:	OVP/ OLP/ SCP	OVP/ OLP/ SCP
Διαστάσεις:	84x57x29,5mm (ΜxΠxΥ)	84x57x29,5mm (ΜxΠxΥ)
Βάρος	130g	130g
EAN:	-	-
Συσκευασία:	72	72

Κωδ. 400027
35 Watt /12V

Κωδ. 400028
35 Watt /24V

Τεχνικά Χαρακτηριστικά	APV-35-12	APV-35-24
Ονομαστική τάση εξόδου:	12Vdc	24Vdc
Ονομαστική ισχύς:	35 Watt	35 Watt
Τάση εισόδου:	90 – 264Vac	90 – 264Vac
Ονομαστική τάση εξόδου:	12V (+/- 5%)	24V (+/- 5%)
Ονομ. ρεύμα εξόδου:	3 A	1,5 A
Αποδοτικότητα:	83%	84%
Κατανάλωση χωρίς φορτίο:	< 0,5 Watt	< 0,5 Watt
Θερμοκρασία λειτουργίας:	-30 ... +70°C	-30 ... +70°C
Κατηγορία μόνωσης:	Class II	Class II
Κατηγορία προστασίας:	IP42	IP42
Προστασία:	OVP/ OLP/ SCP	OVP/ OLP/ SCP
Διαστάσεις:	84x57x29,5mm (ΜxΠxΥ)	84x57x29,5mm (ΜxΠxΥ)
Βάρος	180g	180g
EAN:	-	-
Συσκευασία:	72	72

5 POWER SUPPLY

5 Σταθερής τάσης IP67 MEAN WELL

MEAN WELL LPH SERIES

— Σταθερής Τάσης
18Watt 12 Vdc / 24 Vdc



MEAN WELL LPV SERIES

— Σταθερής Τάσης
20Watt 12 Vdc / 24 Vdc



2 ΧΡΟΝΙΑ
ΕΓΓΥΗΣΗ

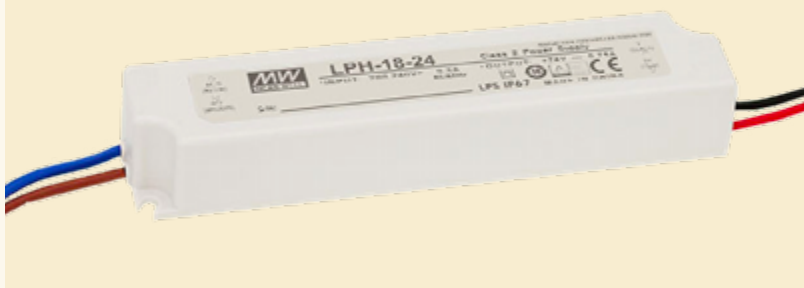

2 ΧΡΟΝΙΑ
ΕΓΓΥΗΣΗ



IP67 LPS

IP67 LPS

CE CB

CE EAC US IS15885 Note 12 CB

Κωδ. 400029

18 Watt/12V

Κωδ. 400030

18 Watt/24V

Κωδ. 400031

20 Watt/12V

Κωδ. 400032

20 Watt/24V

Τεχνικά Χαρακτηριστικά	LPH-18-12	LPH-18-24
Όνομαστική τάση εξόδου:	12Vdc	24Vdc
Όνομαστική ισχύς:	18 Watt	18 Watt
Τάση εισόδου:	180 – 264Vac	180 – 264Vac
Όνομαστική τάση εξόδου:	12V (+/- 5%)	24V (+/- 5%)
Όνομαστικό ρεύμα εξόδου:	1,5 A	0,75 A
Αποδοτικότητα:	77%	82%
Κατανάλωση χωρίς φορτίο:		
Θερμοκρασία λειτουργίας:	-30 ... +70°C	-30 ... +70°C
Κατηγορία μόνωσης:	Class II	Class II
Κατηγορία προστασίας:	IP67	IP67
Προστασία:	OVP/ OLP/SCP/OTP	OVP/ OLP/SCP/OTP
Διαστάσεις:	140x 30x 22mm (ΜxΠxΥ)	140x 30x 22mm (ΜxΠxΥ)
Βάρος	175g	175g
EAN:	-	-
Συσκευασία:	70	70

Τεχνικά Χαρακτηριστικά	LPV-20-12	LPV-20-24
Όνομαστική τάση εξόδου:	12Vdc	24Vdc
Όνομαστική ισχύς:	20 Watt	20 Watt
Τάση εισόδου:	90 – 264Vac	90 – 264Vac
Όνομαστική τάση εξόδου:	12V (+/- 5%)	24V (+/- 5%)
Όνομαστικό ρεύμα εξόδου:	1,67 A	0,84 A
Αποδοτικότητα:	81%	83%
Κατανάλωση χωρίς φορτίο:		
Θερμοκρασία λειτουργίας:	-30 ... +70°C	-30 ... +70°C
Κατηγορία μόνωσης:	Class II	Class II
Κατηγορία προστασίας:	IP67	IP67
Προστασία:	OVP/ OLP/SCP	OVP/ OLP/SCP
Διαστάσεις:	118x 35x 26mm (ΜxΠxΥ)	118x 35x 26mm (ΜxΠxΥ)
Βάρος	220g	220g
EAN:	-	-
Συσκευασία:	60	60

MEAN WELL LPV SERIES

— Σταθερής Τάσης

35Watt 12 Vdc / 24 Vdc



MEAN WELL LPV SERIES

— Σταθερής Τάσης

60Watt 12 Vdc / 24 Vdc

2 ΧΡΟΝΙΑ
ΕΓΓΥΗΣΗ

2 ΧΡΟΝΙΑ
ΕΓΓΥΗΣΗ

IP67



LPS

IP67



LPS

CE

EAC

cULus

UK
CA

Note 13



CB

CE

EAC

cULus

UK
CA

Note 12

CB

Κωδ. 400033

35 Watt/12V

Κωδ. 400034

35 Watt/24V

Κωδ. 400035

60 Watt/12V

Κωδ. 400036

60 Watt/24V

Τεχνικά Χαρακτηριστικά	LPV-35-12	LPV-35-24
Ονομαστική τάση εξόδου:	12Vdc	24Vdc
Ονομαστική ισχύς:	35 Watt	35 Watt
Τάση εισόδου:	90 – 264Vac	90 – 264Vac
Ονομαστική τάση εξόδου:	12V (+/- 5%)	24V (+/- 5%)
Ονομαστικό ρεύμα εξόδου:	3 A	1,5 A
Αποδοτικότητα:	84 %	85 %
Κατανάλωση χωρίς φορτίο:		
Θερμοκρασία λειτουργίας:	-30 ... +65°C	-30 ... +65°C
Κατηγορία μόνωσης:	Class II	Class II
Κατηγορία προστασίας:	IP67	IP67
Προστασία:	OVP/ OLP/SCP	OVP/ OLP/SCP
Διαστάσεις:	148x40x30mm (ΜxΠxΥ)	148x40x30mm (ΜxΠxΥ)
Βάρος	340g	340g
EAN:	-	-
Συσκευασία:	40	40

Τεχνικά Χαρακτηριστικά	LPV-60-12	LPV-60-24
Ονομαστική τάση εξόδου:	12Vdc	24Vdc
Ονομαστική ισχύς:	60 Watt	60 Watt
Τάση εισόδου:	90 – 264Vac	90 – 264Vac
Ονομαστική τάση εξόδου:	12V (+/- 5%)	24V (+/- 5%)
Ονομαστικό ρεύμα εξόδου:	5 A	2,5 A
Αποδοτικότητα:	83 %	86 %
Κατανάλωση χωρίς φορτίο:		
Θερμοκρασία λειτουργίας:	-30 ... +70°C	-30 ... +70°C
Κατηγορία μόνωσης:	Class II	Class II
Κατηγορία προστασίας:	IP67	IP67
Προστασία:	OVP/ OLP/SCP	OVP/ OLP/SCP
Διαστάσεις:	162,5x42,5x32mm (ΜxΠxΥ)	162,5x42,5x32mm (ΜxΠxΥ)
Βάρος	400g	400g
EAN:	-	-
Συσκευασία:	32	32

5 POWER SUPPLY

5 Σταθερής τάσης IP67 MEAN WELL

MEAN WELL LPV SERIES

— Σταθερής Τάσης

100Watt 12 Vdc / 24 Vdc



MEAN WELL LPV SERIES

— Σταθερής Τάσης

120Watt 12 Vdc
150Watt 24 Vdc



2 ΧΡΟΝΙΑ
ΕΓΓΥΗΣΗ



2 ΧΡΟΝΙΑ
ΕΓΓΥΗΣΗ



IP67 CE EAC cULus UKCA IS15885 Part2/Sec13 Note 12 CB

IP67 CE FC EAC cULus UKCA IS15885 Part2/Sec13 R-41027766

Κωδ. 400037

100 Watt/12V

Κωδ. 400038

100 Watt/24V

Τεχνικά Χαρακτηριστικά	LPV-100-12	LPV-100-24
Ονομαστική τάση εξόδου:	12Vdc	24Vdc
Ονομαστική ισχύς:	102 Watt	100,8 Watt
Τάση εισόδου:	90 – 264Vac	90 – 264Vac
Ονομαστική τάση εξόδου:	12V (+/- 5%)	24V (+/- 5%)
Ονομαστικό ρεύμα εξόδου:	8,5 A	4,2 A
Αποδοτικότητα:	85%	88%
Κατανάλωση χωρίς φορτίο:		
Θερμοκρασία λειτουργίας:	-25 ... +70°C	-25 ... +70°C
Κατηγορία μόνωσης:	Class II	Class II
Κατηγορία προστασίας:	IP67	IP67
Προστασία:	OVP/ OLP/SCP	OVP/ OLP/SCP
Διαστάσεις:	190x 52x 37mm (ΜxΠxΥ)	190x 52x 37mm (ΜxΠxΥ)
Βάρος	630g	630g
EAN:	-	-
Συσκευασία:	20	20

Κωδ. 400039

120 Watt/12V

Κωδ. 400040

150 Watt/24V

Τεχνικά Χαρακτηριστικά	LPV-150-12	LPV-150-24
Ονομαστική τάση εξόδου:	12Vdc	24Vdc
Ονομαστική ισχύς:	120 Watt	150 Watt
Τάση εισόδου:	180 – 305Vac	180 – 305Vac
Ονομαστική τάση εξόδου:	12V (+/- 5%)	24V (+/- 5%)
Ονομαστικό ρεύμα εξόδου:	10 A	6,3 A
Αποδοτικότητα:	87%	89%
Κατανάλωση χωρίς φορτίο:		
Θερμοκρασία λειτουργίας:	-25 ... +70°C	-25 ... +70°C
Κατηγορία μόνωσης:	Class II	Class II
Κατηγορία προστασίας:	IP67	IP67
Προστασία:	OVP/ OLP/SCP/OTP	OVP/ OLP/SCP/OTP
Διαστάσεις:	190x 52x 37mm (ΜxΠxΥ)	190x 52x 37mm (ΜxΠxΥ)
Βάρος	630g	630g
EAN:	-	-
Συσκευασία:	20	20

6 LED DRIVER

1 Σταθερής τάσης IP67 MEAN WELL

MEAN WELL XLG SERIES

— Σταθερής Τάσης
75Watt 12Vdc / 24Vdc



5 ΧΡΟΝΙΑ
ΕΓΓΥΗΣΗ



IP67



SELV

Except for L type



IS15885
(Part2/Sec13)



TYPE HL

E320521

Note 12

18



EXCEPT FOR
BLACKTYPE



Note 12

EN60335-1

Note 15

Κωδ. 400041

75 Watt /12V

Κωδ. 400042

75 Watt /24V

Τεχνικά Χαρακτηριστικά	XLG-75-12	XLG-75-24
Ονομαστική τάση εξόδου:	12Vdc	24Vdc
Ονομαστική ισχύς:	75 Watt	74,4 Watt
Τάση εισόδου:	100 – 305Vac	100 – 305Vac
Ονομαστική τάση εξόδου:	12V (+/- 3%)	24V (+/- 3%)
Ονομαστικό ρεύμα εξόδου:	5 A	3,1 A
Αποδοτικότητα:	89%	90%
Συντελεστής ισχύος (PF):	> 0,95	> 0,95
Θερμοκρασία λειτουργίας:	-40 ... +90°C	-40 ... +90°C
Κατηγορία μόνωσης:	Class I	Class I
Κατηγορία προστασίας:	IP67	IP67
Προστασία:	OVP/OTP/SCP/OCP	OVP/OTP/SCP/OCP
Χρόνος ζωής:	50.000 ώρες	50.000 ώρες
Διαστάσεις:	140x63x32mm (ΜxΠxΥ)	140x63x32mm (ΜxΠxΥ)
Βάρος	580g	580g
EAN:	-	-
Συσκευασία:	24	24

6 LED DRIVER

1 Σταθερής τάσης IP67 MEAN WELL

MEAN WELL XLG SERIES
— Σταθερής Τάσης
 100Watt 12Vdc / 24Vdc







MEAN WELL XLG SERIES
— Σταθερής Τάσης
 150Watt 12Vdc / 24Vdc







5 ΧΡΟΝΙΑ ΕΓΓΥΗΣΗ











IP67     **SELV**
Except for L type Except for L type

5 ΧΡΟΝΙΑ ΕΓΓΥΗΣΗ



IP67     **LVLE SELV**
Except for L type For 24V Only Except for L type

  **C UL US** **C UL US**   **CB**
TYPE HL E320521 IS15885 (Part2/Sec13)

  **C UL US** **C UL US**   **CB**
TYPE HL E320521 IS15885 (Part2/Sec13)

ERC **CE** **UK CA**    **NOM** 
Note 12 EXCEPT FOR BLACKTYPE Note 15 CLASS P LED DRIVER AHB3 E334687

ERC **CE** **UK CA**  **DEKRA**   **NOM**
Note 12 EN60335-1 EXCEPT FOR BLACKTYPE Note 15

Κωδ. 400043
 100 Watt/12V

Κωδ. 400044
 100 Watt/24V

Κωδ. 400045
 150 Watt/12V

Κωδ. 400046
 150 Watt/24V

Τεχνικά Χαρακτηριστικά	XLG-100-12	XLG-100-24
Ονομαστική τάση εξόδου:	12Vdc	24Vdc
Ονομαστική ισχύς:	96 Watt	96 Watt
Τάση εισόδου:	100 - 305Vac	100 - 305Vac
Ονομαστική τάση εξόδου:	12V (+/- 5%)	24V (+/- 5%)
Ονομαστικό ρεύμα εξόδου:	8 A	4 A
Αποδοτικότητα:	92%	92%
Συντελεστής ισχύος (PF):	> 0,95	> 0,95
Θερμοκρασία λειτουργίας:	-40 ... +90°C	-40 ... +90°C
Κατηγορία μόνωσης:	Class I	Class I
Κατηγορία προστασίας:	IP67	IP67
Προστασία:	OVP / OTP / SCP / OCP	OVP / OTP / SCP / OCP
Χρόνος ζωής:	50.000 ώρες	50.000 ώρες
Διαστάσεις:	140x 63x 32mm (ΜxΠxΥ)	140x 63x 32mm (ΜxΠxΥ)
Βάρος	580g	580g
EAN:	-	-
Συσκευασία:	24	24

Τεχνικά Χαρακτηριστικά	XLG-150-12	XLG-150-24
Ονομαστική τάση εξόδου:	12Vdc	24Vdc
Ονομαστική ισχύς:	150 Watt	150 Watt
Τάση εισόδου:	100 - 305Vac	100 - 305Vac
Ονομαστική τάση εξόδου:	12V (+/- 3%)	24V (+/- 2%)
Ονομαστικό ρεύμα εξόδου:	12,5 A	6,25 A
Αποδοτικότητα:	91,5%	93%
Συντελεστής ισχύος (PF):	> 0,95	> 0,95
Θερμοκρασία λειτουργίας:	-40 ... +90°C	-40 ... +90°C
Κατηγορία μόνωσης:	Class I	Class I
Κατηγορία προστασίας:	IP67	IP67
Προστασία:	OVP / OTP / SCP / OCP	OVP / OTP / SCP / OCP
Χρόνος ζωής:	50.000 ώρες	50.000 ώρες
Διαστάσεις:	180x 63x 35mm (ΜxΠxΥ)	180x 63x 35mm (ΜxΠxΥ)
Βάρος	800g	800g
EAN:	-	-
Συσκευασία:	16	16

MEAN WELL XLG SERIES

— Σταθερής Τάσης
200Watt 12 Vdc / 24 Vdc



MEAN WELL XLG SERIES

— Σταθερής Τάσης
320Watt 24 Vdc



5 ΧΡΟΝΙΑ
ΕΓΓΥΗΣΗ



IP67 LVLE SELV
Except for L type For 24V Only Except for L type



5 ΧΡΟΝΙΑ
ΕΓΓΥΗΣΗ



IP67 LVLE SELV
Except for L type For 24V Only Except for L type

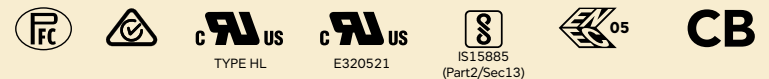

Κωδ. 400047

200 Watt/12V

Κωδ. 400048

200 Watt/24V

Κωδ. 400049

320 Watt/24V

Τεχνικά Χαρακτηριστικά	XLG-200-12	XLG-200-24
Ονομαστική τάση εξόδου:	12Vdc	24Vdc
Ονομαστική ισχύς:	192 Watt	199,2 Watt
Τάση εισόδου:	100 – 305Vac	100 – 305Vac
Ονομαστική τάση εξόδου:	12V (+/-2%)	24V (+/-1%)
Ονομαστικό ρεύμα εξόδου:	16A	8,3A
Αποδοτικότητα:	92%	94%
Συντελεστής ισχύος (PF):	>0,95	>0,95
Θερμοκρασία λειτουργίας:	-40...+90°C	-40...+90°C
Κατηγορία μόνωσης:	Class I	Class I
Κατηγορία προστασίας:	IP67	IP67
Προστασία:	OVP/OTP/SCP/OCP	OVP/OTP/SCP/OCP
Χρόνος ζωής:	50.000 ώρες	50.000 ώρες
Διαστάσεις:	180x63x35mm (ΜxΠxΥ)	180x63x35mm (ΜxΠxΥ)
Βάρος	850g	850g
EAN:	-	-
Συσκευασία:	16	16

Τεχνικά Χαρακτηριστικά	XLG-320-24
Ονομαστική τάση εξόδου:	24Vdc
Ονομαστική ισχύς:	312 Watt
Τάση εισόδου:	100 – 305Vac
Ονομαστική τάση εξόδου:	24V (+/-1%)
Ονομαστικό ρεύμα εξόδου:	8,3A
Αποδοτικότητα:	93%
Συντελεστής ισχύος (PF):	>0,95
Θερμοκρασία λειτουργίας:	-40...+85°C
Κατηγορία μόνωσης:	Class I
Κατηγορία προστασίας:	IP67
Προστασία:	OVP/OTP/SCP/OLP
Χρόνος ζωής:	50.000 ώρες
Διαστάσεις:	246x77x39,5mm (ΜxΠxΥ)
Βάρος	1450g
EAN:	-
Συσκευασία:	9

6 LED DRIVER

2 Σταθερής τάσης 48V, IP65 MEAN WELL

MEAN WELL ELG Series

— Σταθερής Τάσης

75Watt - 150Watt - 240Watt/48Vdc Pfc



5 ΧΡΟΝΙΑ
ΕΓΓΥΗΣΗ



P65 CE 18 SELV CB

Κωδ. 400050

75Watt/48V

Κωδ. 400051

150Watt/48V

Κωδ. 400052

240Watt/48V

Τεχνικά Χαρακτηριστικά	ELG-75-48	ELG-150-48	ELG-240-48
Όνομαστική Ισχύς:	75Watt	150Watt	240Watt
Τάση εισόδου:	100 - 240Vac 47 / 63Hz	100 - 240Vac 47 / 63Hz	100 - 240Vac 47 / 63Hz
Όνομαστική Τάση εξόδου:	48Vdc	48Vdc	48Vdc
Όνομαστικό ρεύμα εξόδου:	1,6A	3,13A	5A
Αποδοτικότητα:	88%	88%	93%
Συντελεστής ισχύος (PF):	>0,95	>0,95	>0,95
Κατανάλωση χωρίς φορτίο:			
Θερμοκρασία λειτουργίας:	-40 ... +85°C	-40 ... +85°C	-40 ... +85°C
Κατηγορία μόνωσης:	Class II	Class II	Class II
Κατηγορία προστασίας:	IP65	IP65	IP65
Προστασία:	OTP/OVP/OCP/SCP	OTP/OVP/OCP/SCP	OTP/OVP/OCP/SCP
Διαστάσεις:	180x 63x 35,5mm (ΜxΠxΥ)	219x 63x 35,5mm (ΜxΠxΥ)	244x 71x 37,5mm (ΜxΠxΥ)
Βάρος	800g	950g	1222g
EAN:	5206704005869	5206704005876	5206704005883



MEAN WELL ELG Series

— Σταθερής Τάσης
480Watt/48Vdc Pfc



5 ΧΡΟΝΙΑ
ΕΓΓΥΗΣΗ



IP65 CE SELV CB

Κωδ. 400053

480Watt/48V

Τεχνικά Χαρακτηριστικά	XLG-75-12
Όνομαστική Ισχύς:	480Watt
Τάση εισόδου:	100 - 240Vac 47 / 63Hz
Όνομαστική τάση εξόδου:	48 Vdc
Όνομαστικό ρεύμα εξόδου:	10 A
Όνομαστική ισχύς:	480 Watt
Αποδοτικότητα:	94,5%
Κατανάλωση χωρίς φορτίο:	
Συντελεστής ισχύος (PF):	> 0,97
Θερμοκρασία λειτουργίας:	-40 ... +85°C
Κατηγορία μόνωσης:	Class II
Κατηγορία προστασίας:	IP65
Προστασία:	OTP / OVP / OCP / SCP
Διαστάσεις:	262x 125x 43,8mm (ΜxΠxΥ)
Βάρος	2800g
EAN:	5206704005890

7 CONNECTORS

1 Slim connectors LED strip

Slim Connector Μονόχρωμων LED Strip

3-24Vdc, 5A

CE RoHS

Τεχνικά Χαρακτηριστικά

Τάση Λειτουργίας:	3 - 24Vdc
Μέγιστο Ρεύμα:	5 A
Κατάλληλο για καλώδιο	0,50mm ²

SLIM CONNECTOR για ταινίες LED 8mm πλάτος

Κωδ. 131054	Slim connector παροχής 8mm
Κωδ. 131055	Slim connector ενδιάμεσος 8mm

SLIM CONNECTOR για ταινίες LED 10mm πλάτος

Κωδ. 130888	Slim connector παροχής 10mm
Κωδ. 130889	Slim connector ενδιάμεσος 10mm

↳ Εφαρμογή SLIM CONNECTOR παροχής

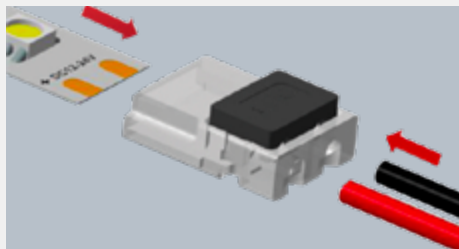

1. Τοποθετήστε τα καλώδια στη μία πλευρά και την ταινία led στην άλλη πλευρά. (Προσοχή στις πολικότητες)

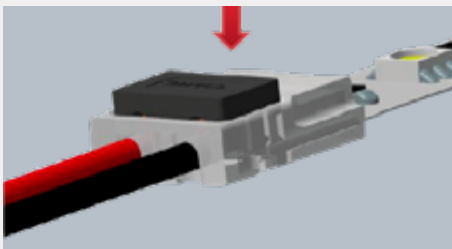

2. Πιέστε το μαύρο κουμπί μέχρι να ασφαλίσει. Μπορείτε να κάνετε χρήση πένσας για πιο γρήγορο και εύκολο αποτέλεσμα.

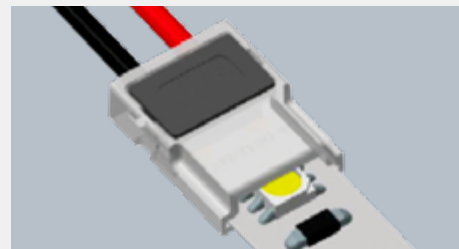

3. Το σύστημα είναι έτοιμο προς χρήση.

↳ Εφαρμογή SLIM CONNECTOR ενδιάμεσου

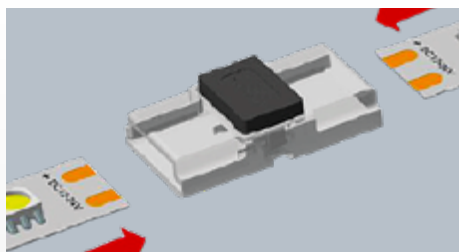

1. Τοποθετήστε τα καλώδια στη μία πλευρά και την άλλη ταινία led, στην άλλη πλευρά. (Προσοχή στις πολικότητες)

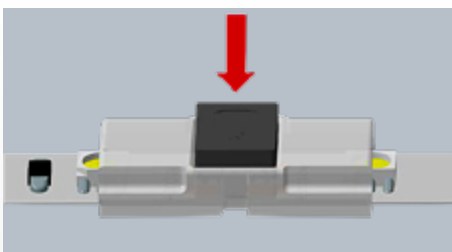

2. Πιέστε το μαύρο κουμπί μέχρι να ασφαλίσει. Μπορείτε να κάνετε χρήση πένσας για πιο γρήγορο και εύκολο αποτέλεσμα.

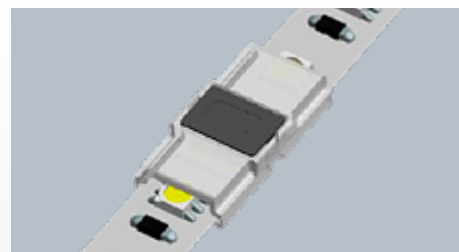

3. Το σύστημα είναι έτοιμο προς χρήση.

7 CONNECTORS

② Connectors LED strip

Connector  Μονόχρωμων LED Strip **IP20**
3-24Vdc, 5A CE RoHS

Connector  CCT LED Strip **IP20**
3-24Vdc, 5A CE RoHS

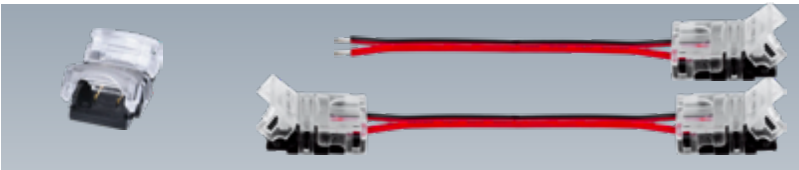

CONNECTOR για ταινίες LED **8mm** ΠΛΑΤΟΣ

CONNECTOR για ταινίες LED **10mm** ΠΛΑΤΟΣ

Κωδ. 130845	Connector παροχής 8mm με καλώδιο 15cm
Κωδ. 130846	Connector ενδιάμεσος 8mm
Κωδ. 130847	Connector ενδιάμεσος 8mm με καλώδιο 15cm

Κωδ. 131109	Connector CCT παροχής 10mm με καλώδιο 15cm
Κωδ. 131110	Connector CCT ενδιάμεσος 10mm
Κωδ. 131111	Connector CCT ενδιάμεσος 10mm με καλώδιο 15cm

CONNECTOR για ταινίες LED **10mm** ΠΛΑΤΟΣ

Κωδ. 130849	Connector παροχής 10mm με καλώδιο 15cm
Κωδ. 130848	Connector ενδιάμεσος 10mm
Κωδ. 130850	Connector ενδιάμεσος 10mm με καλώδιο 15cm

Connector  RGB LED Strip **IP20**
3-24Vdc, 5A CE RoHS

Connector  RGBW LED Strip **IP20**
3-24Vdc, 5A CE RoHS

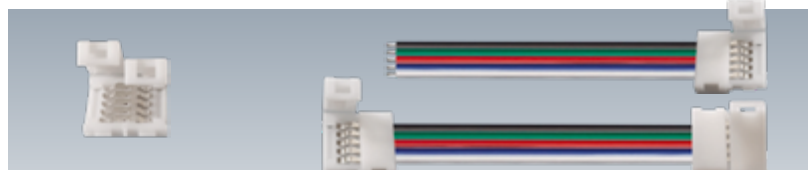



CONNECTOR για ταινίες LED **10mm** ΠΛΑΤΟΣ

CONNECTOR για ταινίες LED **10mm** ΠΛΑΤΟΣ

Κωδ. 130852	Connector RGB παροχής 10mm με καλώδιο 15cm
Κωδ. 130851	Connector RGB ενδιάμεσος 10mm
Κωδ. 130456	Connector RGB ενδιάμεσος 10mm με καλώδιο 15cm

Κωδ. 131051	Connector RGBW παροχής 10mm με καλώδιο 15cm
Κωδ. 131052	Connector RGBW ενδιάμεσος 10mm
Κωδ. 131053	Connector RGBW ενδιάμεσος 10mm με καλώδιο 15cm

Connector  RGBW LED Strip **IP20**
3-24Vdc, 5A CE RoHS

Connector  RGBW LED Strip **IP67**
3-24Vdc, 5A CE RoHS

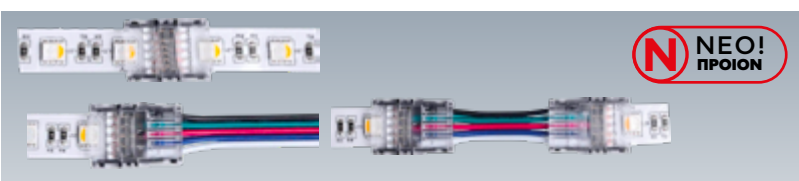

CONNECTOR για ταινίες LED **12mm** ΠΛΑΤΟΣ

CONNECTOR για ταινίες LED **12mm** ΠΛΑΤΟΣ

Κωδ. 132181	Connector RGBW παροχής 12mm με καλώδιο
Κωδ. 132182	Connector RGB ενδιάμεσος 12mm
Κωδ. 132183	Connector RGB ενδιάμεσος 12mm με καλώδιο 15cm

Κωδ. 132184	Connector RGBW IP67 παροχής 14mm με καλώδιο
Κωδ. 132185	Connector RGBW IP67 ενδιάμεσος 14mm
Κωδ. 132186	Connector RGBW IP67 ενδιάμεσος 14mm με καλώδιο

7 CONNECTORS

1 Connectors IP67/IP68 LED strip

Connector IP67/IP68 LED Strip

3-48Vdc, 5A

CE RoHS



Για ταινίες LED:

- 8mm πλάτος
- 10 - 10,4mm πάχος μόνωσης

Για ταινίες LED:

- 10mm πλάτος
- 12 - 12,4mm πάχος μόνωσης

Κωδ. 131046	Connector IP67/IP68 παροχής 10,4 mm
Κωδ. 131047	Connector IP67/IP68 ενδιάμεσος 10,4 mm
Κωδ. 131048	Connector IP67/IP68 ενδιάμεσος με καλώδιο 10,4 mm

Κωδ. 131009	Connector IP67/IP68 παροχής 12,4 mm
Κωδ. 131010	Connector IP67/IP68 ενδιάμεσος 12,4 mm
Κωδ. 131011	Connector IP67/IP68 ενδιάμεσος με καλώδιο 12,4 mm

Connector IP67/IP68 RGB LED Strip

3-48Vdc, 5A

CE RoHS

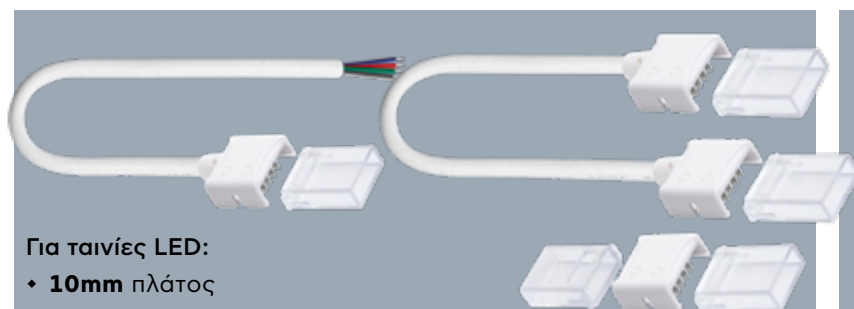

Για ταινίες LED:

- 10mm πλάτος
- 12 - 12,4mm πάχος μόνωσης

Κωδ. 131106	Connector RGB IP67/IP68 παροχής 12,4 mm
Κωδ. 131107	Connector IP67/IP68 ενδιάμεσος 12,4 mm
Κωδ. 131108	Connector IP67/IP68 ενδιάμεσος με καλώδιο 12,4 mm

Τερματικές Τάπες στεγανοποίησης

CE RoHS



Κωδ. 131049	Σετ 3 τερματικές τάπες για ταινία IP67/IP68 12,4 mm + Σιλικόνη
Κωδ. 131050	Σετ 3 τερματικές τάπες για ταινία IP67/IP68 10,4 mm + Σιλικόνη

↳ Εφαρμογή CONNECTOR IP68/IP67 παροχής & ενδοιάμεσου με καλώδιο



1. Τοποθετήστε την ταινία led στο διάφανο τμήμα μέχρι να πατήσει σωστά στο πίσω μέρος.
2. Τοποθετείστε το λευκό τμήμα με το καλώδιο ώστε τα μαχαίρια να μπουν στην εγκοπή.
3. Πιέστε τα δύο τμήματα μεταξύ τους μέχρι να κουμπώσουν.
4. Το σύστημα είναι έτοιμο προς χρήση.

↳ Εφαρμογή CONNECTOR IP68/IP67 παροχής

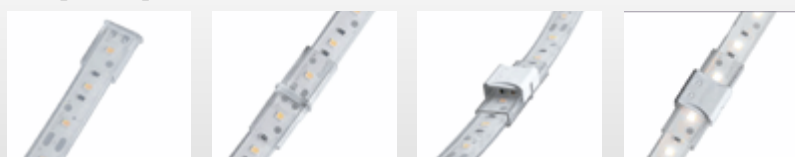

1. Τοποθετήστε τα τμήματα της ταινίας led στα διάφανα μέρη του connector μέχρι να πατήσει σωστά στο πίσω μέρος.
2. Ακουμπήστε τα δύο τμήματα όπως φαίνεται στη φωτογραφία.
3. Τοποθετείστε το λευκό τμήμα ώστε τα μαχαίρια να μπουν στις εγκοπές. Πιέστε μεταξύ τους μέχρι να κουμπώσουν.
4. Το σύστημα είναι έτοιμο προς χρήση.

7 CONNECTORS

2 Κουτί σύνδεσης IP67/IP68

Κουτί σύνδεσης IP68 (5665)

250V, 6A

CE RoHS



Κωδ. 130971 Κουτί σύνδεσης IP68 (5665)

Κουτί σύνδεσης IP68 (EPW024.68)

450V, 32A

CE RoHS

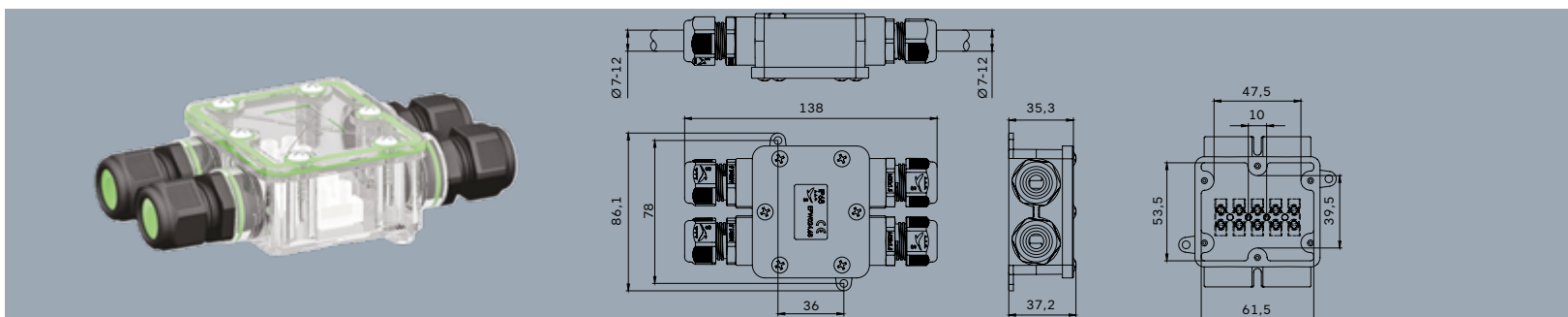

Κωδ. 020777 Κουτί σύνδεσης IP68 (EPW024.68)

Connector σύνδεσης IP68

400V, 16A

CE RoHS

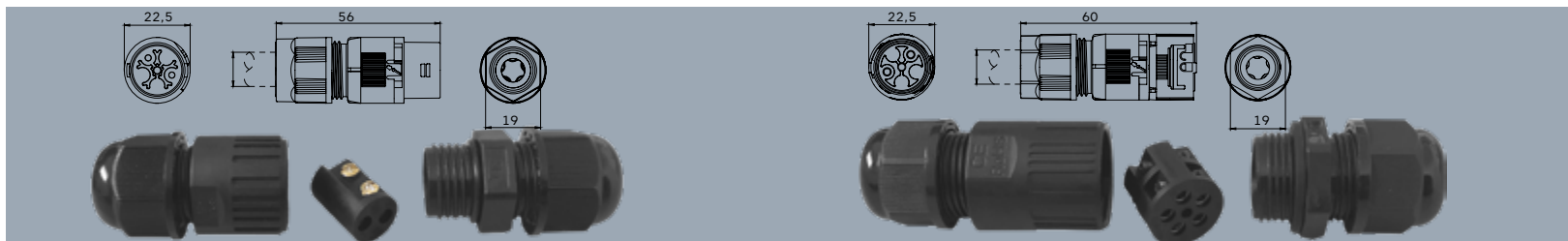

Κωδ. 131127 Κονέκτορας IP68 (3801/V-M-2P-BK)

Κωδ. 131129 Κονέκτορας IP68 (3802/V-M-2P-BK)

8 ACCESSORIES

3 Connector καλωδίων

Connector στεγανοί με καλάι

Κωδ. 270001 Στεγανοί connectors καλωδίων με καλάι (ΣΕΤ)
 Η συσκευασία περιέχει 50τμχ.



Κατάλληλο για διατομή καλωδίου 0,25-0,34 mm ² 10 τμχ.	26mm	1,7mm
Κατάλληλο για διατομή καλωδίου 0,50-1,00 mm ² 20 τμχ.	40mm	2,7mm
Κατάλληλο για διατομή καλωδίου 1,00-2,50 mm ² 15 τμχ.	40mm	4,5mm
Κατάλληλο για διατομή καλωδίου 4,00-6,00 mm ² 5 τμχ.	40mm	6,0mm

Εφαρμογή Στεγανών connector IP68/IP67 με καλάι

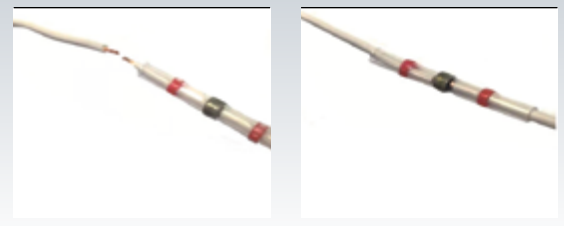

1. Απογυμνώστε τα καλώδια και περάστε τον κονέκτορα μέσα από το ένα καλώδιο.
2. Ενώστε τα καλώδια και σύρετε τον κονέκτορα ώστε η κόλληση να ακουμπάει στα γυμνά καλώδια.

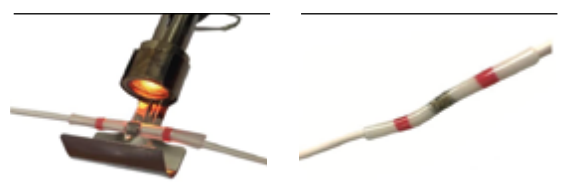

3. Θερμάνετε με πιστόλι θερμού αέρα μέχρι κόλληση και η αδιάβροχη κόλλα θερμής τήξης να λιώσουν. Αφήστε επαρκή χρόνο ψύξης για βέλτιστο αποτέλεσμα.

Χρήσιμα προϊόντα

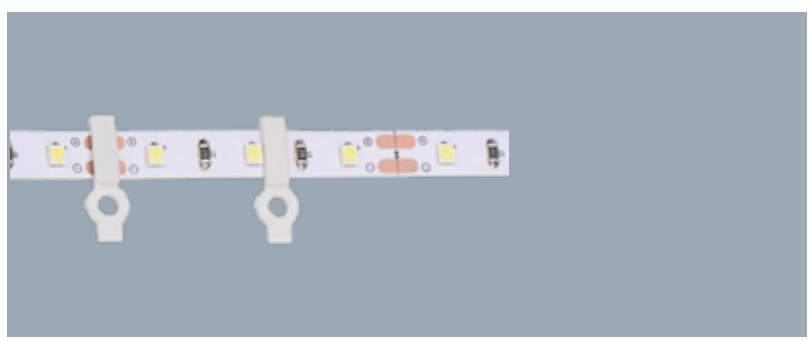

Κωδ. 270002 Καλώδιο διπολικό 0,50mm² για LED strip (10m)

Κωδ. 270007 Κλιπ στερέωσης LED strip 10mm

Κωδ. 270003 Καλώδιο RGB 0,35mm² για ταινίες LED strip (10m)

8 ACCESSORIES

3 Connector καλωδίων

Connector καλωδίων

300V, 9A

CE RoHS

Κωδ. 130925 Connector καλωδίων αυτόματος

Κωδ. 130926 Connector καλωδίων αυτόματος T

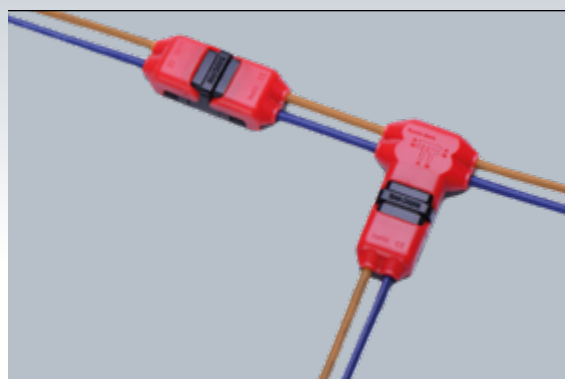

Κατάλληλο για διατομή καλωδείου 0,34 – 0,50 mm²

Χρήσιμα προϊόντα

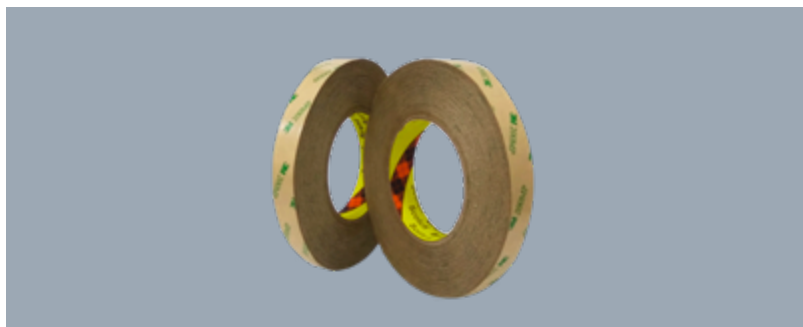

Κωδ. 270004 Ταινία διπλής όψων 3M πλάτους 10mm (55 μέτρα)



Κωδ. 270005 Αντιστατικό Βραχιόλι

9 LED GADGET

1 Sunset & RGB lamp



Δημιουργείστε την ιδανική ατμόσφαιρα

- Επιλέγοντας ανάμεσα από χιλιάδες αποχρώσεις

- 360° Rotation without choke point

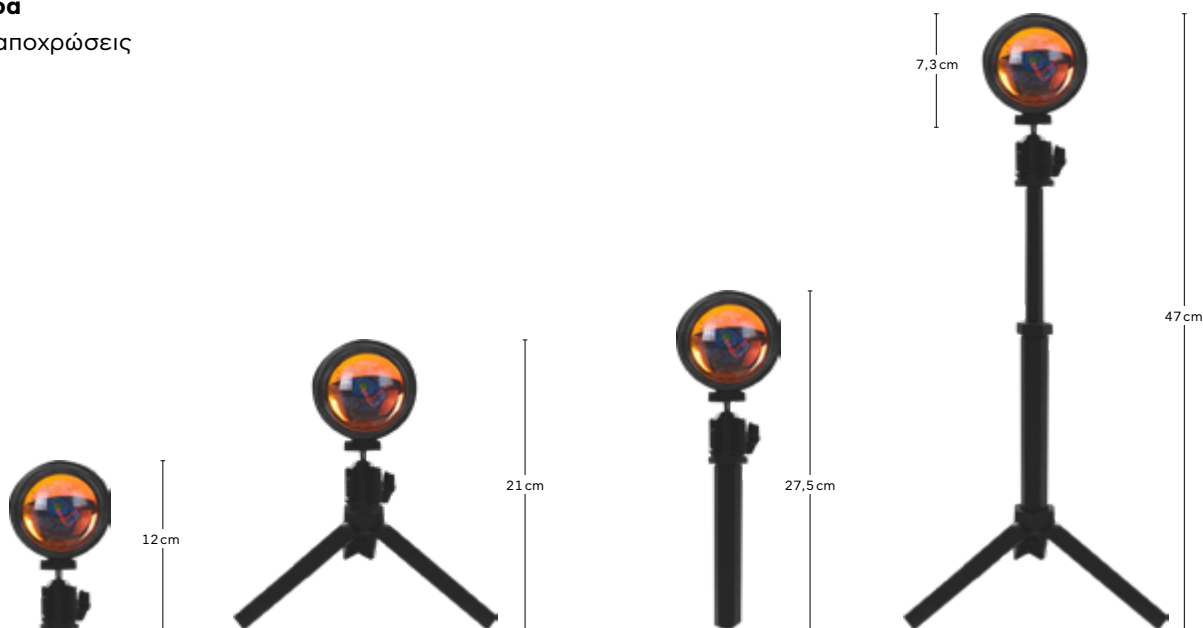
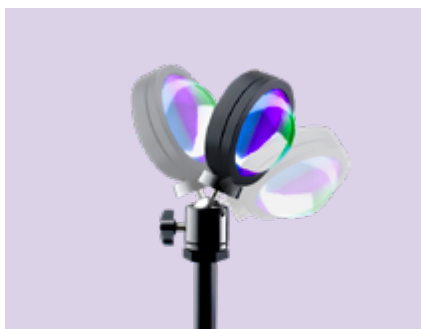

Κωδ. 140008

IN THE BOX

- Sunset Lamp RGB με USB σύνδεση
- Τρίποδο βάση με περιστροφική κεφαλή 360°
- Χειριστήριο RGB

Παροχή USB (δεν περιέχει τροφοδοτικό)
 Εναλλακτικά χρησιμοποιήστε φορτιστή κινητού
 5Vdc ή συνδέστε σε θύρα USB (laptop, TV)





9 LED GADGET

2 Bike Safety

Bicycle Light PRO

CE IP63

Βάση κινητού



- Υψηλής Απόδοσης **300Lm**
- Μεγάλης Εμβέλειας **120m**
- Χρόνος Λειτουργίας **4 – 16 ώρες**
- Χρήση και ως **Powerbank**
- Στεγανό **IP63**
- Επαναφορτιζόμενο USB

Κωδ. 140005

Χαρακτηριστικά Προϊόντος

Μπαταρία:	2x18650 Μπαταρία Λιθίου (2400 mAh)
Λειτουργία:	Μονό πάτημα: Δυνατό, Μέσο, Χαμηλό, Off Διπλό πάτημα: Strobe, Blink, SOS, Off
Φωτεινότητα:	300 Lm
Εμβέλεια:	> 120m
Υλικό:	Πλαστικό
Χρώμα:	Μαύρο
Χρόνος λειτουργίας:	Δυνατό: 4h, Μέσο: 5,2h, Χαμηλό: 16h
Στεγανότητα:	IP63
Διαστάσεις:	105x48x29mm (ΜxΠxΥ)
Βάρος	126g
EAN:	-

- Με 4 κινητά πλαίσια ασφαλούς στήριξης
- Αντικραδασμική προστασία
- Περιστροφική βάση πολλαπλών επιλογών

Κωδ. 140007

Χαρακτηριστικά Προϊόντος

Υλικό:	Αλουμίνιο 6063
Χρώμα:	Μαύρο
Κατάλληλο για διάμετρο σωλήνα:	Ø 20-36mm
Θέση τοποθέτησης:	Τιμόνι ποδηλάτου
Πλάτος συγκράτησης:	65-100mm
Διαστάσεις:	84x45x80mm (ΜxΠxΥ)
Βάρος	125g
EAN:	-

Bicycle Tail Light

CE IP65

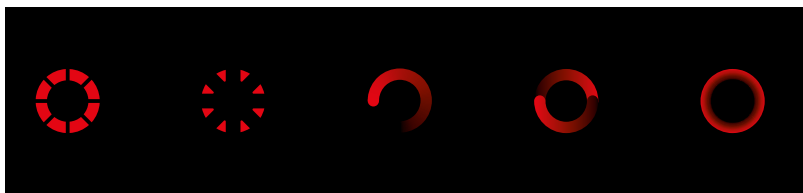

Γρήγορο Flash
9 ώρες

Αργό Flash
56 ώρες

Meteor
14 ώρες

Tai Chi
17 ώρες

Breath
8 ώρες

- 5 Επιλογές φωτισμού
- Μεγάλης Εμβέλειας **200m**
- Χρόνος Λειτουργίας **9 – 56 ώρες**
- Στεγανό **IP65**
- Επαναφορτιζόμενο USB

Κωδ. 140006

Χαρακτηριστικά Προϊόντος

Μπαταρία:	602025 Μπαταρία Λιθίου
Λειτουργία:	Γρήγορο flash, Αργό flash, Breath, 2 προγράμματα κυκλικής λειτουργίας (Metoeer, Tai Chi)
Φωτεινότητα:	15 Lm
Εμβέλεια:	> 200m
Υλικό:	Πλαστικό
Χρώμα:	Μαύρο
Χρόνος λειτουργίας:	Meteor: 14h, Tai Chi: 17h, Breath: 8h Γρήγορο flash: 9h, Αργό flash: 56h
Στεγανότητα:	IP65
Διαστάσεις:	Ø 40x22mm
Βάρος	24g
EAN:	-

Multi Light

CE IP63



Καρδιά
Κωδ. 140001

Κύκλος
Κωδ. 140002

Κόκκαλο
Κωδ. 140003

Τρίγωνο
Κωδ. 140004

- Μεγάλης Εμβέλειας **150m**
- Χρόνος Λειτουργίας **2 – 16 ώρες**
- Στεγανό **IP63**
- Επαναφορτιζόμενο USB

Κωδ. 14008

Χαρακτηριστικά Προϊόντος

Μπαταρία:	2x 18650 Μπαταρία Λιθίου (2400 mAh)
Λειτουργία:	Δυνατό φως, Χαμηλό φως, Γρήγορος flash, Αργό flash, Προειδοποιητικό flash
Φωτεινότητα:	15 Lm
Εμβέλεια:	> 150m
Υλικό:	Πλαστικό
Χρώμα:	Μαύρο
Χρόνος λειτουργίας:	Υψηλό: 2h, Μέσο: 3h, Χαμηλό: 16h
Στεγανότητα:	IP63
Διαστάσεις:	105x48x29mm (ΜxΠxΥ)
Βάρος	126g
EAN:	-

9 LED GADGET

3 Smart Home

Ηλιακό φωτιστικό
2w 4000K IP65 Radar sensor

IP65

Bedroom Light
2W 4000K Radar Sensor



Κωδ. 130032



Κωδ. 130062

- Πολύ εύκολη τοποθέτηση (διαθέτει βίδες ουπατ αλλά και ταινία διπλής όψεως)
- Κομψός σχεδιασμός
- Ειδική λειτουργία για εξοικονόμηση ενέργειας
- Αδιάβροχο και ανθεκτικό σε καιρικές συνθήκες

- Πολύ εύκολη τοποθέτηση (ταινία διπλής όψεως)

Πώς λειτουργεί:

Πιέστε τον διακόπτη στο πίσω μέρος του φωτιστικού, για ενεργοποίηση/απενεργοποίηση λειτουργίας. Ανάβει αυτόματα με την δύση του ηλίου. όσο δεν εντοπίζει κάποια κίνηση, εκπέμπει διακριτικό φωτισμό (εξοικονομώντας ενέργεια με τη λειτουργία "ημίφως"). Όταν εντοπίσει κίνηση τότε ανάβει έντονα και περιμένει έτσι για 30 δευτερόλεπτα ή για όσο εντοπίζει την κίνηση.

Πώς λειτουργεί:

Έξυπνη λύση για τον φωτισμό της ντουλάπας ή του δαπέδου κάτω και δίπλα από το κρεβάτι. Διακριτικός φωτισμός που ενεργοποιείται όταν σηκωθείτε από το κρεβάτι και σας επιτρέπει να περπατήσετε με ασφάλεια, χωρίς να χρειάζεται να ανάψετε κάποιο κεντρικό φως.

Τεχνικά Χαρακτηριστικά

Τάση εισόδου:	3,7Vdc
Απόσταση ανίχνευσης:	360°, 3-10m
Ονομαστική Ισχύς:	2W
Φωτεινότητα:	300 Lm
Χρώμα/CT (Kelvin)	4000K
Υλικό:	Πλαστικό
Αριθμός LED/m:	10 LED 2835
Χρόνος λειτουργίας:	12 ώρες λειτουργίας (μετά από πλήρη φόρτιση)
IP προστασία:	IP65
Διαστάσεις:	100x 69x 138mm (ΜxΠxΥ)
Βάρος	126g
EAN:	5206704003216

Τεχνικά Χαρακτηριστικά

Μπαταρία:	3x AAA
Απόσταση ανίχνευσης:	<10cm
Ονομαστική Ισχύς:	2,4W
Φωτεινότητα:	300 Lm
Χρώμα/CT (Kelvin)	4000K
Υλικό:	Πλαστικό
EAN:	5206704003193

9 LED GADGET

4 TV Back Light



Δημιουργείτε ατμόσφαιρα για τα μάτια σας

- Εξαλείφει την καταπόνηση των ματιών όταν παρακολουθείτε τηλεόραση σε σκοτεινό περιβάλλον

LED strip RGB

RGB controller

USB σύνδεση



Σετ κρυφού φωτισμού **BLUE**
USB για τηλεόραση

Κωδ. 130884

EAN: 5206704003391

Σετ κρυφού φωτισμού **Λευκό 3000K**
USB για τηλεόραση

Κωδ. 130883

EAN: 5206704003407

IN THE BOX

- 2 Τεμάχια ταινίας LED 50cm
- Καλωδίωση σύνδεσης με USB
- Διακόπτη on/off

Σετ κρυφού φωτισμού **RGB**
USB για τηλεόραση

Κωδ. 130882

EAN: 5206704003414

IN THE BOX

- 2 Τεμάχια ταινίας LED 50cm
- Καλωδίωση σύνδεσης με USB
- RGB controller και χειριστήριο



CUBALUX.COM



CUBALUX



techsupport@cubalux.com



info@cubalux.com