

Συστήματα Ελέγχου Φωτισμού



CUBA★LUX



MORE LIGHT LESS ENERGY

2023



1 LED DRIVER

① Σταθερής τάσης IP20 8

② Σταθερής τάσης IP67 11

2 DIMMABLE LED DRIVER

① Σταθερής τάσης IP20 13

② Σταθερής τάσης IP67 15

③ Σταθερής τάσης IP20 17

↪ Διάγραμμα Διαχείρισης Φωτισμού
Μονόχρωμης ταινίας Led, Dim LED Drivers 19**3 ΔΙΑΧΕΙΡΙΣΗ ΦΩΤΙΣΜΟΥ**

① @RF Χειριστήρια 20

② Dimmer & controller set 25

③ Dimmer – controller 26

↪ Διάγραμμα Διαχείρισης Φωτισμού
Μονόχρ. ταινίας LED, On/Off-Dimming 30↪ Διάγραμμα Διαχείρισης Φωτισμού
Ταινιών LED RGB/RGBW/CCT 31

③ Dimmer – controller 32

↪ Διάγραμμα Διαχείρισης Φωτισμού
Μονόχρ. ταινίας LED, On/Off-Dimming 33

④ Αισθητήρες 34

⑤ Ενισχυτές σήματος 36

↪ Διάγραμμα εφαρμογής
Ενισχυτών σήματος 38

⑥ DMX512 39

↪ Διάγραμμα Διαχείρισης Φωτισμού
DMX512 43

⑦ Dimmer 230Vac 44

⑧ Dimmer 230Vac-energy kit 46

↪ Διάγραμμα Διαχείρισης Φωτισμού
230Vac 47↪ Διάγραμμα εφαρμογής
Σύστημα Διαχείρισης NEXTA 50**4 NEXTA**

① ONESMART 52

② Συμβατές μονάδες ελέγχου 53

NEXTA Hoblo 80
③ Τηλεχειριστήρια @RF 55NEXTA Optima
④ Ασύρματα χειριστήρια @RF
επίτοιχης τοποθέτησης 58NEXTA Touch
⑤ Μίνι τηλεχειριστήρια Αφής 60NEXTA Linea
⑥ Φορητά τηλεχειριστήρια 62NEXTA TX
⑦ @RF modules για κουτί διακόπτη 63NEXTA Round
⑧ Χωνευτό χειριστήριο RF 64NEXTA Optima
⑨ Ασύρματοι αισθητήρες κίνησης 65NEXTA Touch & Round
⑩ Ασύρματοι αισθητήρες κίνησης 66NEXTA Sensa
⑪ Αισθητήρες για πόρτες & ερμάρια 68NEXTA
⑫ Ηλεκτρικά στόρια και ρολά 71NEXTA KIT OneSmart
⑬ Επεκτάσιμα kit για οικιακούς αυτοματ. 72

⑭ Οικιακός Φωτισμός 74

⑮ Φωτισμός dimmer 75

⑯ Λύσεις για φωτισμό επίπλων 76

⑰ Φωτισμός εξωτερικού χώρου 78

⑱ Αυτοματισμοί, πυλών, θυρών, ρολών 79

⑲ Γραφείο/Βιομηχανικό 80

⑳ Φιλοξενία 82

㉑ Καταστήματα 82

㉒ Λύσεις οπτικής επικοινωνίας 86

▶ ΤΕΧΝΟΛΟΓΙΑ CASAMBI	
Έξυπνα συστήματα φωτισμού	90
Δυνατότητες	92
5 CASAMBI	
① Dimmer	94
② Διακόπτες	96
③ Controller	98
④ Connector	100
⑤ Sensors	102
⑥ Διασύνδεση	108
⑦ Χειριστήρια	109
⑧ Οθόνη	112
⑨ Διακόπτης	113
⑩ Χειριστήρια	114

▶ HELVAR Έξυπνα συστήματα φωτισμού	118
Η Helvar σε Γραφεία	122
Η Helvar στην Εκπαίδευση	124
Η Helvar στην Εστίαση-Φιλοξενία	126
Η Helvar στην Υγεία	128
▶ Helvar Λύσεις ελέγχου φωτισμού	130
6 HELVAR	
① RoomSet	132
▶ Εφαρμογή	134
▶ Αισθητήρας 331	136
② ActiveAhead ▶ Νοημοσύνη	138
▶ Ευεξία	139
▶ Αποδοτικότητα	139
③ digidim	140
↔ Διάγραμμα εφαρμογής digidim	141
④ Imagine	142
↔ Διάγραμμα εφαρμογής Imagine	143
↔ Διάγραμμα εφαρμογής Σύστημα δρομολογητών imagine	144
Δυναμικός Φωτισμός	145
⑤ Τυπικές εφαρμογές	146
⑤ Τυπικές εφαρμογές ① Χώρος υποδοχής	147
⑤ Τυπικές εφαρμογές ② Χώρος γραφείου	148
⑤ Τυπικές εφαρμογές ③ Διάδρομος	149
⑤ Τυπικές εφαρμογές ④ Κυλικείο	150
⑤ Τυπικές εφαρμογές ⑤ Χώρος συνεδρ.	151
⑤ Τυπικές εφαρμογές ⑥ Συγκρότ. γραφείων	152

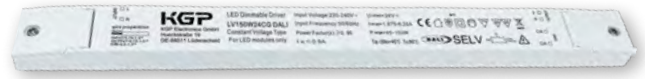

↘ Σελ.14



↘ Σελ.26



↘ Σελ.16



↘ Σελ.28



↘ Σελ.23



↘ Σελ.37



↘ Σελ.40



↘ Σελ.45



↘ Σελ.24



↘ Σελ.105



↘ Σελ.102



↘ Σελ.110



↘ Σελ.109



▼ Σελ.134



▼ Σελ.56



▼ Σελ.62



▼ Σελ.61



▼ Σελ.66



▼ Σελ.67



▼ Σελ.52



▼ Σελ.71



▼ Σελ.111



▼ Σελ.112



▼ Σελ.114



▼ Σελ.106



“Light is
the symbol of
truth.”

~ JAMES RUSSELL LOWELL

1 LED DRIVER

1 Σταθερής τάσης IP20

3 ΧΡΟΝΙΑ ΕΓΓΥΗΣΗ **NEO! ΠΡΟΙΟΝ**

M M

110

IP20 CE EN 25 ENEC SELV



Κωδ. 700020

KGP

LED DRIVER
— Σταθερής Τάσης
30Watt/24Vdc

Τεχνικά Χαρακτηριστικά

Τάση εισόδου:	176/264Vac 50/60Hz
Ονομαστική τάση εξόδου:	24Vdc
Ονομαστικό ρεύμα εξόδου:	1,25A
Ονομαστική ισχύς:	30 Watt
Αποδοτικότητα:	85%
Συντελεστής ισχύος:	> 0,95
Θερμοκρασία λειτουργίας:	-25 ... +45°C
Κατηγορία μόνωσης:	Class II
Κατηγορία προστασίας:	IP20
Προστασία:	OTP/OVP/OCP/SCP
Διαστάσεις:	300x 30x 16mm (ΜxΠxΥ)
Βάρος	125g
EAN:	5206704006385

3 ΧΡΟΝΙΑ ΕΓΓΥΗΣΗ **NEO! ΠΡΟΙΟΝ**

M M

110

IP20 CE EN 25 ENEC SELV



Κωδ. 700021

KGP

LED DRIVER
— Σταθερής Τάσης
60Watt/24Vdc

Τεχνικά Χαρακτηριστικά

Τάση εισόδου:	176/264Vac 50/60Hz
Ονομαστική τάση εξόδου:	24Vdc
Ονομαστικό ρεύμα εξόδου:	2,5A
Ονομαστική ισχύς:	60 Watt
Αποδοτικότητα:	88%
Συντελεστής ισχύος:	> 0,95
Θερμοκρασία λειτουργίας:	-25 ... +45°C
Κατηγορία μόνωσης:	Class II
Κατηγορία προστασίας:	IP20
Προστασία:	OTP/OVP/OCP/SCP
Διαστάσεις:	300x 30x 16mm (ΜxΠxΥ)
Βάρος	210g
EAN:	5206704006392

3 ΧΡΟΝΙΑ ΕΓΓΥΗΣΗ **NEO! ΠΡΟΙΟΝ**

M M

110

IP20 CE EN 25 ENEC SELV



Κωδ. 700022

KGP

LED DRIVER
— Σταθερής Τάσης
100Watt/24Vdc

Τεχνικά Χαρακτηριστικά

Τάση εισόδου:	176/264Vac 50/60Hz
Ονομαστική τάση εξόδου:	24Vdc
Ονομαστικό ρεύμα εξόδου:	4,17A
Ονομαστική ισχύς:	100 Watt
Αποδοτικότητα:	93%
Συντελεστής ισχύος:	> 0,95
Θερμοκρασία λειτουργίας:	-25 ... +45°C
Κατηγορία μόνωσης:	Class II
Κατηγορία προστασίας:	IP20
Προστασία:	OTP/OVP/OCP/SCP
Διαστάσεις:	350x 30x 18mm (ΜxΠxΥ)
Βάρος	190g
EAN:	5206704006408

5 ΧΡΟΝΙΑ
ΕΓΓΥΗΣΗ**N** ΝΕΟ!
ΠΡΟΪΟΝ

IP20 CE ENEC SELV



Κωδ. 700023

KGP

LED DRIVER

— Σταθερής Τάσης
150Watt/24Vdc**Τεχνικά Χαρακτηριστικά**

Όνομαστική ισχύς:	150Watt
Τάση εισόδου:	176/264Vac 50/60Hz
Όνομαστική τάση εξόδου:	24Vdc
Όνομαστικό ρεύμα εξόδου:	6,25A
Αποδοτικότητα:	93%
Συντελεστής ισχύος:	> 0,95
Θερμοκρασία λειτουργίας:	-25 ... +45°C
Κατηγορία μόνωσης:	Class II
Κατηγορία προστασίας:	IP20
Προστασία:	OTP/OVP/OCP/SCP
Διαστάσεις:	350x30x18mm (ΜxΠxΥ)
Βάρος	280g
EAN:	5206704006415

5 ΧΡΟΝΙΑ
ΕΓΓΥΗΣΗ**N** ΝΕΟ!
ΠΡΟΪΟΝ

IP20 CE ENEC SELV



Κωδ. 700024

KGP

LED DRIVER

— Σταθερής Τάσης
250Watt/24Vdc**Τεχνικά Χαρακτηριστικά**

Όνομαστική ισχύς:	250Watt
Τάση εισόδου:	176/264Vac 50/60Hz
Όνομαστική τάση εξόδου:	24Vdc
Όνομαστικό ρεύμα εξόδου:	10,42A
Αποδοτικότητα:	93%
Συντελεστής ισχύος:	> 0,95
Θερμοκρασία λειτουργίας:	-25 ... +45°C
Κατηγορία μόνωσης:	Class II
Κατηγορία προστασίας:	IP20
Προστασία:	OTP/OVP/OCP/SCP
Διαστάσεις:	400x40x22mm (ΜxΠxΥ)
Βάρος	500g
EAN:	5206704006422

Αριθμός Τροφοδοτικών KGP IP20 που μπορούν να συνδεθούν σε ασφάλεια 16A

30 Watt	36 τμχ. - 16A τύπου B / 60 τμχ. - 16A τύπου C
60 Watt	18 τμχ. - 16A τύπου B / 30 τμχ. - 16A τύπου C
100 Watt	10 τμχ. - 16A τύπου B / 17 τμχ. - 16A τύπου C
160 Watt	8 τμχ. - 16A τύπου B / 13 τμχ. - 16A τύπου C
240 Watt	6 τμχ. - 16A τύπου B / 8 τμχ. - 16A τύπου C

1 LED DRIVER

1 Σταθερής τάσης IP20

3 ΧΡΟΝΙΑ ΕΓΓΥΗΣΗ

M M

IP20 CE



Κωδ. 800003

OSRAM

ELEMENT
LED DRIVER
— Σταθερής Τάσης
60Watt/24Vdc

Τεχνικά Χαρακτηριστικά

Τάση εισόδου:	198/264Vac 50/60Hz
Ονομαστική τάση εξόδου:	24Vdc
Ονομαστικό ρεύμα εξόδου:	2,5A
Ονομαστική ισχύς:	60 Watt
Αποδοτικότητα:	88%
Συντελεστής ισχύος:	> 0,95
Θερμοκρασία λειτουργίας:	-20 ... +50°C
Κατηγορία μόνωσης:	Class II
Κατηγορία προστασίας:	IP20
Προστασία:	OHP/OLP/SCP
Διαστάσεις:	200x40x31mm (ΜxΠxΥ)
Βάρος:	296g
EAN:	5206704009621

3 ΧΡΟΝΙΑ ΕΓΓΥΗΣΗ

M M

IP20 CE



Κωδ. 800002

OSRAM

ELEMENT
LED DRIVER
— Σταθερής Τάσης
120Watt/24Vdc

Τεχνικά Χαρακτηριστικά

Τάση εισόδου:	198/264Vac 50/60Hz
Ονομαστική τάση εξόδου:	24Vdc
Ονομαστικό ρεύμα εξόδου:	5A
Ονομαστική ισχύς:	120 Watt
Αποδοτικότητα:	89%
Συντελεστής ισχύος:	> 0,95
Θερμοκρασία λειτουργίας:	-20 ... +50°C
Κατηγορία μόνωσης:	Class II
Κατηγορία προστασίας:	IP20
Προστασία:	OHP/OLP/SCP
Διαστάσεις:	260x40x31mm (ΜxΠxΥ)
Βάρος:	386g
EAN:	5206704009683

3 ΧΡΟΝΙΑ ΕΓΓΥΗΣΗ

M M

IP20 CE



Κωδ. 800001

OSRAM

ELEMENT
LED DRIVER
— Σταθερής Τάσης
180Watt/24Vdc

Τεχνικά Χαρακτηριστικά

Τάση εισόδου:	198/264Vac 50/60Hz
Ονομαστική τάση εξόδου:	24Vdc
Ονομαστικό ρεύμα εξόδου:	7,5A
Ονομαστική ισχύς:	180 Watt
Αποδοτικότητα:	91%
Συντελεστής ισχύος:	> 0,95
Θερμοκρασία λειτουργίας:	-20 ... +50°C
Κατηγορία μόνωσης:	Class II
Κατηγορία προστασίας:	IP20
Προστασία:	OHP/OLP/SCP
Διαστάσεις:	300x40x31mm (ΜxΠxΥ)
Βάρος:	472g
EAN:	5206704009645

1 LED DRIVER

2 Σταθερής τάσης IP67

5 ΧΡΟΝΙΑ ΕΓΓΥΗΣΗ

N ΝΕΟ! ΠΡΟΙΟΝ



Κωδ. 700025



IP67 CE SELV

KGP

LED DRIVER
— Σταθερής Τάσης
30Watt/24Vdc

Τεχνικά Χαρακτηριστικά

Τάση εισόδου:	176/264Vac 50/60Hz
Ονομαστική τάση εξόδου:	24Vdc
Ονομαστικό ρεύμα εξόδου:	1,25A
Ονομαστική ισχύς:	0-30 Watt
Αποδοτικότητα:	86%
Συντελεστής ισχύος:	> 0,95
Θερμοκρασία λειτουργίας:	-25 ... +45°C
Κατηγορία μόνωσης:	Class I
Κατηγορία προστασίας:	IP67
Προστασία:	OTP/OVP/OCP/SCP
Διαστάσεις:	250x 30x 21mm (ΜxΠxΥ)
Βάρος:	340g
EAN:	5206704006484

5 ΧΡΟΝΙΑ ΕΓΓΥΗΣΗ

N ΝΕΟ! ΠΡΟΙΟΝ



Κωδ. 700026



IP67 CE SELV

KGP

LED DRIVER
— Σταθερής Τάσης
60Watt/24Vdc

Τεχνικά Χαρακτηριστικά

Τάση εισόδου:	176/264Vac 50/60Hz
Ονομαστική τάση εξόδου:	24Vdc
Ονομαστικό ρεύμα εξόδου:	2,5A
Ονομαστική ισχύς:	0-60 Watt
Αποδοτικότητα:	88%
Συντελεστής ισχύος:	> 0,95
Θερμοκρασία λειτουργίας:	-25 ... +45°C
Κατηγορία μόνωσης:	Class I
Κατηγορία προστασίας:	IP67
Προστασία:	OTP/OVP/OCP/SCP
Διαστάσεις:	290x 30x 21mm (ΜxΠxΥ)
Βάρος:	390g
EAN:	5206704006491

5 ΧΡΟΝΙΑ ΕΓΓΥΗΣΗ

N ΝΕΟ! ΠΡΟΙΟΝ

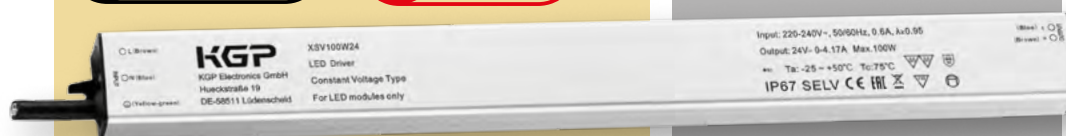

Κωδ. 700027



IP67 CE SELV

KGP

LED DRIVER
— Σταθερής Τάσης
100Watt/24Vdc

Τεχνικά Χαρακτηριστικά

Τάση εισόδου:	176/264Vac 50/60Hz
Ονομαστική τάση εξόδου:	24Vdc
Ονομαστικό ρεύμα εξόδου:	4,17A
Ονομαστική ισχύς:	0-100 Watt
Αποδοτικότητα:	90%
Συντελεστής ισχύος:	> 0,95
Θερμοκρασία λειτουργίας:	-25 ... +45°C
Κατηγορία μόνωσης:	Class I
Κατηγορία προστασίας:	IP67
Προστασία:	OTP/OVP/OCP/SCP
Διαστάσεις:	320x 30x 21mm (ΜxΠxΥ)
Βάρος:	420g
EAN:	5206704006507

1 LED DRIVER

3 Σταθερής τάσης IP67

KGP

LED DRIVER — Σταθερής Τάσης
160Watt/24Vdc | IP67

Κωδ. 700028

160Watt/24V



5 ΧΡΟΝΙΑ
ΕΓΓΥΗΣΗ

N ΝΕΟ!
ΠΡΟΙΟΝ



IP67 CE SELV

Τεχνικά Χαρακτηριστικά

Εύρος ισχύος εξόδου:	0 – 160Watt
Τάση εισόδου:	176 / 264Vac 50 / 60Hz
Ονομαστική τάση εξόδου:	24Vdc
Ονομαστικό ρεύμα εξόδου:	6,67A
Αποδοτικότητα:	92%
Συντελεστής ισχύος:	> 0,95
Θερμοκρασία λειτουργίας:	-25 ... +45°C
Κατηγορία μόνωσης:	Class I
Κατηγορία προστασίας:	IP67
Προστασία:	OTP / OVP / OCP / SCP
Διαστάσεις:	350x 30x 21mm (ΜxΠxΥ)
Βάρος	470g
EAN:	5206704006514

5 ΧΡΟΝΙΑ
ΕΓΓΥΗΣΗ

N ΝΕΟ!
ΠΡΟΙΟΝ



IP67 CE SELV

Τεχνικά Χαρακτηριστικά

Εύρος ισχύος εξόδου:	0 – 240Watt
Τάση εισόδου:	176 / 264Vac 50 / 60Hz
Ονομαστική τάση εξόδου:	24Vdc
Ονομαστικό ρεύμα εξόδου:	10A
Αποδοτικότητα:	92%
Συντελεστής ισχύος:	> 0,95
Θερμοκρασία λειτουργίας:	-25 ... +45°C
Κατηγορία μόνωσης:	Class I
Κατηγορία προστασίας:	IP67
Προστασία:	OTP / OVP / OCP / SCP
Διαστάσεις:	400x 30x 22mm (ΜxΠxΥ)
Βάρος	530g
EAN:	5206704006521

KGP

LED DRIVER — Σταθερής Τάσης
240Watt/24Vdc | IP67

Κωδ. 700029

240Watt/24V



**Αριθμός Τροφοδοτικών KGP IP67
που μπορούν να συνδεθούν σε ασφάλει 16A**

30Watt	16 τμχ. - 16A τύπου B / 26 τμχ. - 16A τύπου C
60Watt	16 τμχ. - 16A τύπου B / 26 τμχ. - 16A τύπου C
100Watt	10 τμχ. - 16A τύπου B / 16 τμχ. - 16A τύπου C
160Watt	08 τμχ. - 16A τύπου B / 13 τμχ. - 16A τύπου C
240Watt	06 τμχ. - 16A τύπου B / 8 τμχ. - 16A τύπου C

2 DIMMABLE LED DRIVER

1 Σταθερής τάσης IP20

5 ΧΡΟΝΙΑ ΕΓΓΥΗΣΗ **N** ΝΕΟ! ΠΡΟΙΟΝ



IP20 CE SELV



Κωδ. 700010

KGP
DALI DIMMABLE
LED DRIVER
— ΣΤΑΘΕΡΗΣ ΤΑΣΗΣ
30Watt/24Vdc

Τεχνικά Χαρακτηριστικά

Εύρος ισχύος εξόδου:	12 - 30Watt
Τάση εισόδου:	176/264Vac 50/60Hz
Ονομαστική τάση εξόδου:	24Vdc
Ονομαστικό ρεύμα εξόδου:	0,5 - 1,25A
Αποδοτικότητα:	85%
Συντελεστής ισχύος:	> 0,95
Τύπος ελέγχου:	Dali - Push
Επίπεδα dimming:	Dali 1 - 100% (1Khz)
Θερμοκρασία λειτουργίας:	-25 ... +45°C
Κατηγορία μόνωσης:	Class II
Κατηγορία προστασίας:	IP20
Προστασία:	OTP/OVP/OCP/SCP
Διαστάσεις:	300x30x16mm (ΜxΠxΥ)
Βάρος:	125g
EAN:	5206704006439

5 ΧΡΟΝΙΑ ΕΓΓΥΗΣΗ **N** ΝΕΟ! ΠΡΟΙΟΝ



IP20 CE SELV



Κωδ. 700011

KGP
DALI DIMMABLE
LED DRIVER
— ΣΤΑΘΕΡΗΣ ΤΑΣΗΣ
60Watt/24Vdc

Τεχνικά Χαρακτηριστικά

Εύρος ισχύος εξόδου:	24 - 60Watt
Τάση εισόδου:	176/264Vac 50/60Hz
Ονομαστική τάση εξόδου:	24Vdc
Ονομαστικό ρεύμα εξόδου:	1 - 2,5A
Αποδοτικότητα:	88%
Συντελεστής ισχύος:	> 0,95
Τύπος ελέγχου:	Dali - Push
Επίπεδα dimming:	Dali 1 - 100% (1Khz)
Θερμοκρασία λειτουργίας:	-25 ... +45°C
Κατηγορία μόνωσης:	Class II
Κατηγορία προστασίας:	IP20
Προστασία:	OTP/OVP/OCP/SCP
Διαστάσεις:	350x30x18mm (ΜxΠxΥ)
Βάρος:	210g
EAN:	5206704006446

5 ΧΡΟΝΙΑ ΕΓΓΥΗΣΗ **N** ΝΕΟ! ΠΡΟΙΟΝ



IP20 CE SELV



Κωδ. 700012

KGP
DALI DIMMABLE
LED DRIVER
— ΣΤΑΘΕΡΗΣ ΤΑΣΗΣ
100Watt/24Vdc

Τεχνικά Χαρακτηριστικά

Εύρος ισχύος εξόδου:	30 - 100Watt
Τάση εισόδου:	176/264Vac 50/60Hz
Ονομαστική τάση εξόδου:	24Vdc
Ονομαστικό ρεύμα εξόδου:	1,25 - 4,17A
Αποδοτικότητα:	93%
Συντελεστής ισχύος:	> 0,95
Τύπος ελέγχου:	Dali - Push
Επίπεδα dimming:	Dali 1 - 100% (1Khz)
Θερμοκρασία λειτουργίας:	-25 ... +45°C
Κατηγορία μόνωσης:	Class II
Κατηγορία προστασίας:	IP20
Προστασία:	OTP/OVP/OCP/SCP
Διαστάσεις:	350x 30x 18mm (ΜxΠxΥ)
Βάρος:	190g
EAN:	5206704006453

2 DIMMABLE LED DRIVER

1 Σταθερής τάσης IP20

**DALI DIMMABLE
LED DRIVER**
— ΣΤΑΘΕΡΗΣ ΤΑΣΗΣ
150Watt/24Vdc

Κωδ. 700013

150Watt/24V

5 ΧΡΟΝΙΑ
ΕΓΓΥΗΣΗ

N ΝΕΟ!
ΠΡΟΙΟΝ

DALI 2



IP20

CE



SELV



Τεχνικά Χαρακτηριστικά

Εύρος ισχύος εξόδου:	45 – 150Watt
Τάση εισόδου:	176 / 264Vac 50 / 60Hz
Ονομαστική τάση εξόδου:	24Vdc
Ονομαστικό ρεύμα εξόδου:	1,875 – 6,25A
Αποδοτικότητα:	93%
Συντελεστής ισχύος:	> 0,95
Τύπος ελέγχου:	Dali – Push
Επίπεδα dimming:	Dali 1 – 100% (1Khz)
Θερμοκρασία λειτουργίας:	-25 ... +45°C
Κατηγορία μόνωσης:	Class II
Κατηγορία προστασίας:	IP20
Προστασία:	OTP / OVP / OCP / SCP
Διαστάσεις:	350x 30x 18mm (ΜxΠxΥ)
Βάρος	280g
EAN:	5206704006460

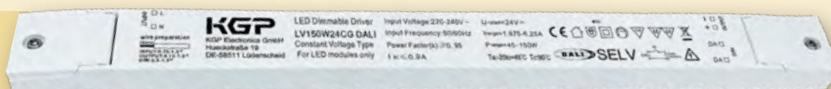

DALI LED DRIVER
— ΣΤΑΘΕΡΗΣ ΤΑΣΗΣ
250Watt/24Vdc

Κωδ. 700014

250Watt/24V

5 ΧΡΟΝΙΑ
ΕΓΓΥΗΣΗ

N ΝΕΟ!
ΠΡΟΙΟΝ

DALI 2



IP20

CE



SELV



Τεχνικά Χαρακτηριστικά

Εύρος ισχύος εξόδου:	75 – 250Watt
Τάση εισόδου:	176 / 264Vac 50 / 60Hz
Ονομαστική τάση εξόδου:	24Vdc
Ονομαστικό ρεύμα εξόδου:	3,12 – 10,42A
Αποδοτικότητα:	93%
Συντελεστής ισχύος:	> 0,95
Τύπος ελέγχου:	Dali – Push
Επίπεδα dimming:	Dali 1 – 100% (1Khz)
Θερμοκρασία λειτουργίας:	-25 ... +45°C
Κατηγορία μόνωσης:	Class II
Κατηγορία προστασίας:	IP20
Προστασία:	OTP / OVP / OCP / SCP
Διαστάσεις:	400x 40x 22mm (ΜxΠxΥ)
Βάρος	500g
EAN:	5206704006477



Αριθμός Τροφοδοτικών KGP IP67 που μπορούν να συνδεθούν σε ασφάλεια 16A

30 Watt	36 τμχ. - 16A τύπου B	/ 60 τμχ. - 16A τύπου C
60 Watt	18 τμχ. - 16A τύπου B	/ 30 τμχ. - 16A τύπου C
100 Watt	10 τμχ. - 16A τύπου B	/ 17 τμχ. - 16A τύπου C
160 Watt	8 τμχ. - 16A τύπου B	/ 13 τμχ. - 16A τύπου C
240 Watt	6 τμχ. - 16A τύπου B	/ 8 τμχ. - 16A τύπου C

2 DIMMABLE LED DRIVER

2 Σταθερής τάσης IP67

5 ΧΡΟΝΙΑ ΕΓΓΥΗΣΗ

N ΝΕΟ! ΠΡΟΙΟΝ

DALI 2



IP67 CE SELV



Κωδ. 700030

30Watt/24V

KGP

DALI DIMMABLE LED DRIVER

— Σταθερής Τάσης
30Watt/24Vdc

Μαξίμου ισχύος εξόδου:	0 – 30Watt
Τάση εισόδου:	176 / 264Vac 50 / 60Hz
Όνομαστική τάση εξόδου:	24Vdc
Όνομαστικό ρεύμα εξόδου:	1,25A
Αποδοτικότητα:	86%
Συντελεστής ισχύος:	> 0,95
Τύπος ελέγχου:	Dali – Push
Επίπεδα dimming:	Dali 1 – 100% (1 KHz)
Θερμοκρασία λειτουργίας:	-25 ... +45°C
Κατηγορία μόνωσης:	Class I
Κατηγορία προστασίας:	IP67
Προστασία:	OTP / OVP / OCP / SCP
Διαστάσεις:	250x 30x 21mm (ΜxΠxΥ)
Βάρος:	340g
EAN:	5206704006538

5 ΧΡΟΝΙΑ ΕΓΓΥΗΣΗ

N ΝΕΟ! ΠΡΟΙΟΝ

DALI 2



IP67 CE SELV



Κωδ. 700031

60Watt/24V

KGP

DALI DIMMABLE LED DRIVER

— Σταθερής Τάσης
60Watt/24Vdc

Μαξίμου ισχύος εξόδου:	0 – 60Watt
Τάση εισόδου:	176 / 264Vac 50 / 60Hz
Όνομαστική τάση εξόδου:	24Vdc
Όνομαστικό ρεύμα εξόδου:	2,5A
Αποδοτικότητα:	88%
Συντελεστής ισχύος:	> 0,95
Τύπος ελέγχου:	Dali – Push
Επίπεδα dimming:	Dali 1 – 100% (1 KHz)
Θερμοκρασία λειτουργίας:	-25 ... +45°C
Κατηγορία μόνωσης:	Class I
Κατηγορία προστασίας:	IP67
Προστασία:	OTP / OVP / OCP / SCP
Διαστάσεις:	390x 30x 21mm (ΜxΠxΥ)
Βάρος:	390g
EAN:	5206704006545

5 ΧΡΟΝΙΑ ΕΓΓΥΗΣΗ

N ΝΕΟ! ΠΡΟΙΟΝ

DALI 2



IP67 CE SELV



Κωδ. 700032

100Watt/24V

KGP

DALI DIMMABLE LED DRIVER

— Σταθερής Τάσης
100Watt/24Vdc

Μαξίμου ισχύος εξόδου:	0 – 100Watt
Τάση εισόδου:	176 / 264Vac 50 / 60Hz
Όνομαστική τάση εξόδου:	24Vdc
Όνομαστικό ρεύμα εξόδου:	4,17A
Αποδοτικότητα:	90%
Συντελεστής ισχύος:	> 0,95
Τύπος ελέγχου:	Dali – Push
Επίπεδα dimming:	Dali 1 – 100% (1 KHz)
Θερμοκρασία λειτουργίας:	-25 ... +45°C
Κατηγορία μόνωσης:	Class I
Κατηγορία προστασίας:	IP67
Προστασία:	OTP / OVP / OCP / SCP
Διαστάσεις:	350x 30x 18mm (ΜxΠxΥ)
Βάρος:	420g
EAN:	5206704006552

2 DIMMABLE LED DRIVER

2 Σταθερής τάσης IP67



Κωδ. 700033

KGP
DALI DIMMABLE
LED DRIVER
— Σταθερής Τάσης
160Watt/24Vdc

Παρατηρητικά

Εύρος ισχύος εξόδου:	0 – 160Watt
Τάση εισόδου:	176/264Vac 50/60Hz
Ονομαστική τάση εξόδου:	24Vdc
Ονομαστικό ρεύμα εξόδου:	6,67A
Αποδοτικότητα:	92%
Συντελεστής ισχύος:	> 0,95
Τύπος ελέγχου:	Dali – Push
Επίπεδα dimming:	Dali 1 – 100% (1Khz)
Θερμοκρασία λειτουργίας:	-25 ... +45°C
Κατηγορία μόνωσης:	Class I
Κατηγορία προστασίας:	IP67
Προστασία:	OTP/OVP/OCP/SCP
Διαστάσεις:	350x30x21mm (ΜxΠxΥ)
Βάρος:	470g
EAN:	5206704006569



Κωδ. 700034

KGP
DALI DIMMABLE
LED DRIVER
— Σταθερής Τάσης
240Watt/24Vdc

Παρατηρητικά

Εύρος ισχύος εξόδου:	0 – 240Watt
Τάση εισόδου:	176/264Vac 50/60Hz
Ονομαστική τάση εξόδου:	24Vdc
Ονομαστικό ρεύμα εξόδου:	10A
Αποδοτικότητα:	92%
Συντελεστής ισχύος:	> 0,95
Τύπος ελέγχου:	Dali – Push
Επίπεδα dimming:	Dali 1 – 100% (1 KHz)
Θερμοκρασία λειτουργίας:	-25 ... +45°C
Κατηγορία μόνωσης:	Class I
Κατηγορία προστασίας:	IP67
Προστασία:	OTP/OVP/OCP/SCP
Διαστάσεις:	400x30x22mm (Μx-ΠxΥ)
Βάρος:	530g
EAN:	5206704006576

Αριθμός Τροφοδοτικών KGP IP67 που μπορούν να συνδεθούν σε ασφάλεια 16A

30 Watt	16 τμχ. - 16A τύπου B / 26 τμχ. - 16A τύπου C
60 Watt	16 τμχ. - 16A τύπου B / 26 τμχ. - 16A τύπου C
100 Watt	10 τμχ. - 16A τύπου B / 16 τμχ. - 16A τύπου C
160 Watt	8 τμχ. - 16A τύπου B / 13 τμχ. - 16A τύπου C
240 Watt	6 τμχ. - 16A τύπου B / 8 τμχ. - 16A τύπου C

2 DIMMABLE LED DRIVER

3 Σταθερής τάσης IP20

5 ΧΡΟΝΙΑ
ΕΓΓΥΗΣΗ



IP20

CE

RoHS

- TRIAC
- PUSH BUTTON

75Watt/12Vdc 75Watt/24Vdc

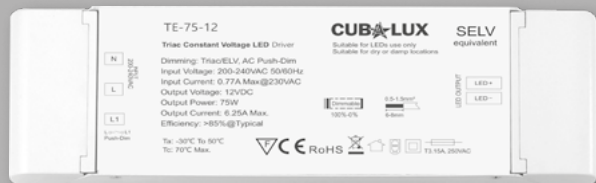

Κωδ. 131112

75Watt/12V

Κωδ. 131113

75Watt/24V

Τεχνικά Χαρακτηριστικά

Όνομαστική τάση εξόδου:	12Vdc	24Vdc
Όνομαστική ισχύς:	75Watt	75Watt
Τάση εισόδου:	100/240Vac 50/60Hz	100/240Vac 50/60Hz
Όνομαστικό ρεύμα εξόδου:	6,25A	3,125A
Dimmable:	TRIAC/ELV, AC Push dim	TRIAC/ELV, AC Push dim
Επίπεδα dimming:	1 – 100% ¹	1 – 100% ¹
Αποδοτικότητα:	85%	85%
Θερμοκρασία λειτουργίας:	-30 ... +50°C	-30 ... +50°C
Κατηγορία μόνωσης:	Class II	Class II
Κατηγορία προστασίας:	IP20	IP20
Προστασία:	OTP / OLP / SCP	OTP / OLP / SCP
Διαστάσεις:	179x 56x 30mm (ΜxΠxΥ)	179x 56x 30mm (ΜxΠxΥ)
Βάρος	300g	300g
EAN:	5206704005753	5206704005760

¹ Το ελάχιστο ποσοστό dimmer επηρεάζεται από το triac dimmer που θα συνεργαστεί. Για επίτευξη ποσοστού dimmer 1% πρέπει να υποστηρίζεται από το triac dimmer

Κωδ. 131114

150Watt/12V

Κωδ. 131115

150Watt/24V

5 ΧΡΟΝΙΑ
ΕΓΓΥΗΣΗ



IP20

CE

RoHS

- TRIAC
- PUSH BUTTON

150Watt/12Vdc 150Watt/24Vdc



Τεχνικά Χαρακτηριστικά

Όνομαστική τάση εξόδου:	12Vdc	24Vdc
Όνομαστική ισχύς:	150Watt	150Watt
Τάση εισόδου:	100/240Vac 50/60Hz	100/240Vac 50/60Hz
Όνομαστικό ρεύμα εξόδου:	12,5A	6,25A
Dimmable:	TRIAC/ELV, AC Push dim	TRIAC/ELV, AC Push dim
Επίπεδα dimming:	1 – 100% ¹	1 – 100% ¹
Αποδοτικότητα:	85%	85%
Θερμοκρασία λειτουργίας:	-30 ... +50°C	-30 ... +50°C
Κατηγορία μόνωσης:	Class I	Class I
Κατηγορία προστασίας:	IP20	IP20
Προστασία:	OTP / OLP / SCP	OTP / OLP / SCP
Διαστάσεις:	235x 66,5x 36mm (ΜxΠxΥ)	235x 66,5x 36mm (ΜxΠxΥ)
Βάρος	700g	700g
EAN:	5206704005777	5206704005784

¹ Το ελάχιστο ποσοστό dimmer επηρεάζεται από το triac dimmer που θα συνεργαστεί. Για επίτευξη ποσοστού dimmer 1% πρέπει να υποστηρίζεται από το triac dimmer

2 DIMMABLE LED DRIVER

3 Σταθερής τάσης IP20



5 ΧΡΟΝΙΑ ΕΓΓΥΗΣΗ



IP20

CE

RoHS

Κωδ. 130985

75Watt/12V

Κωδ. 130986

75Watt/24V

Τεχνικά Χαρακτηριστικά

Ονομαστική τάση εξόδου:	12Vdc	24Vdc
Ονομαστική ισχύς:	75Watt	75Watt
Τάση εισόδου:	100/240Vac 50/60Hz	100/240Vac 50/60Hz
Ονομαστικό ρεύμα εξόδου:	6,25A	3,125A
Dimmable:	RF, 0/1 - 10V, Push button	RF, 0/1 - 10V, Push button
Επίπεδα dimming:	1 - 100%	1 - 100%
Απόσταση ελέγχου RF:	30m	30m
Αποδοτικότητα:	88%	88%
Συντελεστής ισχύος:	> 0,95	> 0,95
Θερμοκρασία λειτουργίας:	-30 ... +50°C	-30 ... +50°C
Κατηγορία μόνωσης:	Class I	Class I
Κατηγορία προστασίας:	IP20	IP20
Προστασία:	OTP/ OLP/ SCP	OTP/ OLP/ SCP
Διαστάσεις:	388x 31x 22,5mm (ΜxΠxΥ)	388x 31x 22,5mm (ΜxΠxΥ)
Βάρος	448g	448g
EAN:	5206704004503	5206704004510

©RF

●PUSH BUTTON

●0/1 - 10V

75Watt/12Vdc

75Watt/24Vdc

5 ΧΡΟΝΙΑ ΕΓΓΥΗΣΗ



IP20

CE

RoHS



Κωδ. 131015

150Watt/12V

Κωδ. 131016

150Watt/24V

Τεχνικά Χαρακτηριστικά

Ονομαστική τάση εξόδου:	12Vdc	24Vdc
Ονομαστική ισχύς:	150Watt	150Watt
Τάση εισόδου:	100/240Vac 50/60Hz	100/240Vac 50/60Hz
Ονομαστικό ρεύμα εξόδου:	12,5A	6,25A
Dimmable:	RF, 0/1 - 10V, Push button	RF, 0/1 - 10V, Push button
Επίπεδα dimming:	1 - 100%	1 - 100%
Απόσταση ελέγχου RF:	30m	30m
Αποδοτικότητα:	92%	92%
Συντελεστής ισχύος:	> 0,95	> 0,95
Θερμοκρασία λειτουργίας:	-30 ... +50°C	-30 ... +50°C
Κατηγορία μόνωσης:	Class I	Class I
Κατηγορία προστασίας:	IP20	IP20
Προστασία:	OTP/ OLP/ SCP	OTP/ OLP/ SCP
Διαστάσεις:	280x 67x 36mm (ΜxΠxΥ)	280x 67x 36mm (ΜxΠxΥ)
Βάρος	835g	835g
EAN:	5206704005180	5206704005197

©RF

●PUSH BUTTON

●0/1 - 10V

150Watt/12Vdc

150Watt/24Vdc

↳ ΔΙΑΓΡΑΜΜΑ ΔΙΑΧΕΙΡΙΣΗΣ ΦΩΤΙΣΜΟΥ

Μονόχρωμης ταινίας Led, Dimmable LED Drivers



● PUSH BUTTON

Dimmer DALI

● Push Button 230 Vac

BUS CONTROL SYSTEM
ΕΛΕΓΧΟΣ DALI



Τροφοδοτικό Dali dimmable

Κωδ. 700010	24V/30Watt IP20
Κωδ. 700011	24V/60Watt IP20
Κωδ. 700012	24V/100Watt IP20
Κωδ. 700013	24V/150Watt IP20
Κωδ. 700014	24V/240Watt IP20



Τροφοδοτικό Dali dimmable

Κωδ. 700030	24V/30Watt IP67 ▼ Σ.85
Κωδ. 700031	24V/60Watt IP67 ▼ Σ.85
Κωδ. 700032	24V/100Watt IP67 ▼ Σ.85
Κωδ. 700033	24V/150Watt IP67 ▼ Σ.85
Κωδ. 700034	24V/240Watt IP67 ▼ Σ.85

TRIAC ● PUSH BUTTON

Dimmer 230V Triac/ELV

● Push Button 230 Vac



Τροφοδοτικό Triac dimmable

Κωδ. 131114	12V/150Watt
Κωδ. 131115	24V/150Watt



Τροφοδοτικό Triac dimmable

Κωδ. 131112	12V/75Watt
Κωδ. 131113	24V/75Watt

⊙ RF ● PUSH BUTTON ⊙ 0/1-10V

Dimmer 0/1-10V

● Push Button 230 Vac

BUS CONTROL SYSTEM
ΕΛΕΓΧΟΣ 0/1-10V



Τροφοδοτικό dimmable

Κωδ. 130985	12V/75Watt
Κωδ. 130986	24V/75Watt



Τροφοδοτικό dimmable

Κωδ. 131015	12V/150Watt
Κωδ. 131016	24V/150Watt

Asύρματη διαχείριση RF 2.4Ghz

<p>Κωδ. 130932</p> <p>Remote Control with Magnetic base</p> <p>1 ΖΩΝΗ ΕΛΕΓΧΟΥ</p> <p>▼ Σ.20</p> <p>Χειριστήριο</p>	<p>Κωδ. 130842</p> <p>Remote Control support base</p> <p>4 ΖΩΝΕΣ ΕΛΕΓΧΟΥ</p> <p>▼ Σ.23</p> <p>Χειριστήριο</p>	<p>Κωδ. 131058</p> <p>Table Remote Control</p> <p>1 ΖΩΝΗ ΕΛΕΓΧΟΥ</p> <p>▼ Σ.20</p> <p>Χειριστήριο</p>	<p>Κωδ. 130933</p> <p>Remote Control with Magnetic base</p> <p>1 ΖΩΝΗ ΕΛΕΓΧΟΥ</p> <p>▼ Σ.21</p> <p>Χειριστήριο</p>
<p>Κωδ. 131060</p> <p>Push Button to RF</p> <p>1 ΖΩΝΗ ΕΛΕΓΧΟΥ</p> <p>▼ Σ.21</p> <p>Μετατροπέας</p>	<p>Κωδ. 130977</p> <p>Switch</p> <p>4 ΖΩΝΕΣ ΕΛΕΓΧΟΥ</p> <p>▼ Σ.22</p> <p>Διακόπτης 230 Vac</p>	<p>Κωδ. 130934</p> <p>Switch</p> <p>1-4 ΖΩΝΕΣ ΕΛΕΓΧΟΥ</p> <p>▼ Σ.22</p> <p>Διακόπτες</p>	<p>Κωδ. 131057</p> <p>Microwave Sensor</p> <p>1 ΖΩΝΗ ΕΛΕΓΧΟΥ</p> <p>▼ Σ.34</p> <p>Αισθητήρας κίνησης & φωτισμού</p>

3 ΔΙΑΧΕΙΡΙΣΗ ΦΩΤΙΣΜΟΥ

1 ☉ RF Χειριστήρια

DIMMING ΧΕΙΡΙΣΤΗΡΙΟ ΜΑΓΝΗΤΙΚΗ ΒΑΣΗ ΣΤΗΡΙΞΗΣ

Κωδ. 130932

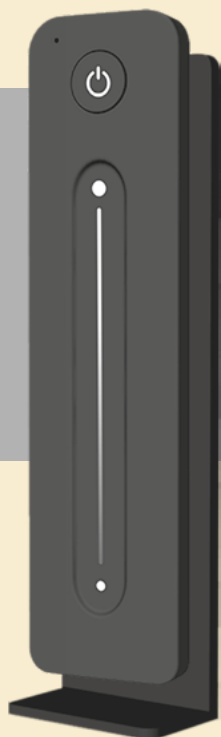

5 ΧΡΟΝΙΑ
ΕΓΓΥΗΣΗ



CE RoHS



Τεχνικά Χαρακτηριστικά

Σήμα εξόδου:	RF 2.4Ghz
Τάση λειτουργίας:	3Vdc (CR2032)
Ρεύμα λειτουργίας:	< 5mA
Ρεύμα αναμονής:	< 10μΑ
Απόσταση ελέγχου:	30m
Θερμοκρασία λειτουργίας:	-30 ... +55°C
IP Προστασία:	IP20
Διαστάσεις:	139x36x11mm (ΜxΠxΥ)
Βάρος:	41g
EAN:	5206704003827

DIMMING ΧΕΙΡΙΣΤΗΡΙΟ ΕΠΙΤΡΑΠΕΖΙΟ



Κωδ. 131058

5 ΧΡΟΝΙΑ
ΕΓΓΥΗΣΗ



CE RoHS



Τεχνικά Χαρακτηριστικά

Σήμα εξόδου:	RF 2.4Ghz
Τάση λειτουργίας:	3Vdc (CR2032)
Ρεύμα λειτουργίας:	< 5mA
Ρεύμα αναμονής:	< 10mA
Απόσταση ελέγχου:	30m
Θερμοκρασία λειτουργίας:	-30 ... +55°C
IP Προστασία:	IP20
Διαστάσεις:	91x72x67mm (ΜxΠxΥ)
Βάρος:	61g
EAN:	5206704005524

DIMMING ΧΕΙΡΙΣΤΗΡΙΟ MINI + MAGNET



Με μαγνήτη στο πίσω μέρος για εφαρμογή σε μεταλλικές επιφάνειες

Κωδ. 130933

Τεχνικά Χαρακτηριστικά

Σήμα εξόδου:	RF 2.4Ghz
Τάση λειτουργίας:	3Vdc (CR2032)
Ρεύμα λειτουργίας:	< 5mA
Ρεύμα αναμονής:	< 2μΑ
Απόσταση ελέγχου:	30m
Θερμοκρασία λειτουργίας:	-30 ... +55°C
IP Προστασία:	IP20
Διαστάσεις:	Ø 43x17mm (ΔxΥ)
Βάρος:	24g
EAN:	5206704003834



5 ΧΡΟΝΙΑ
ΕΓΓΥΗΣΗ

N ΝΕΟ!
ΠΡΟΙΟΝ



CE RoHS



ΧΕΙΡΙΣΤΗΡΙΟ 4 ΚΑΝΑΛΙΩΝ ©RF

Κωδ. 131133

Τεχνικά Χαρακτηριστικά

Σήμα εξόδου:	RF 2.4Ghz
Τάση λειτουργίας:	3Vdc (2xAAA) - Μπαταρία
Ρεύμα λειτουργίας:	< 5mA
Ρεύμα αναμονής:	< 10μΑ
Απόσταση ελέγχου:	30m
Θερμοκρασία λειτουργίας:	-30 ... +55°C
IP Προστασία:	IP20
Διαστάσεις:	155x 43x 17,5mm (ΜxΠxΥ)
Βάρος:	57g
EAN:	5206704006644

- Το χειριστήριο SIMPLICITY 131133 μπορεί να διαχειριστεί 4 διαφορετικά κανάλια από ένα controller.
(1 Controller 4 καναλιών ή 1 ομάδα από controller 4 καναλιών)

**Προσοχή. Συνεργάζεται μόνο με controller
130638, 130939, 131130, 131131**

Ασύρματη διαχείριση
©RF 2.4Ghz

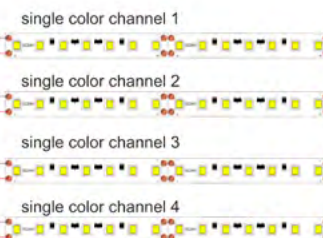

5 ΧΡΟΝΙΑ
ΕΓΓΥΗΣΗ



CE RoHS



ΜΕΤΑΤΡΟΠΕΑΣ ΔΙΑΚΟΠΤΗ PUSH BUTTON ΣΕ ©RF (ΑΣΥΡΜΑΤΟ)



Κωδ. 131060

Τεχνικά Χαρακτηριστικά

Σήμα εξόδου:	RF 2.4Ghz
Τάση λειτουργίας:	3Vdc (CR2032) - Μπαταρία
Ρεύμα λειτουργίας:	< 5mA
Ρεύμα αναμονής:	< 2μΑ
Απόσταση ελέγχου:	30m
Θερμοκρασία λειτουργίας:	-30 ... +55°C
IP Προστασία:	IP20
Διαστάσεις:	Ø43x 17mm (ΔxΥ)
Βάρος:	26g
EAN:	5206704005555

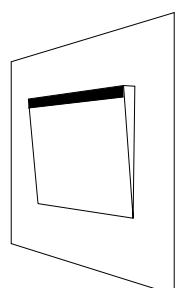

Διακόπτης Push Button

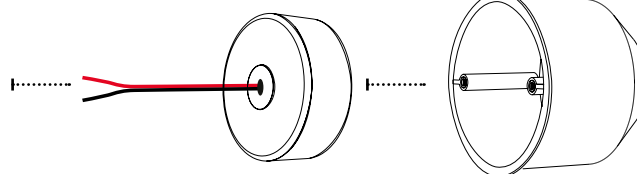

Μετατροπέας

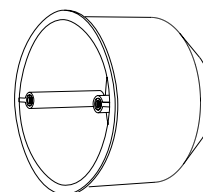

Ηλεκτρολογικό κουτί

3 ΔΙΑΧΕΙΡΙΣΗ ΦΩΤΙΣΜΟΥ

1 ©RF Χειριστήρια

ΔΙΑΚΟΠΤΗΣ
DIMMING

©RF
DMX512
4CH

Κωδ. 130977



5 ΧΡΟΝΙΑ
ΕΓΓΥΗΣΗ



CE RoHS



Τεχνικά Χαρακτηριστικά

Τάση λειτουργίας:	85 – 265Vac
Σήμα εξόδου:	RF 2.4Ghz / DMX512
Απόσταση ελέγχου:	30m
Θερμοκρασία λειτουργίας:	-30 ... +55°C
IP Προστασία:	IP20
Διαστάσεις:	86x86x35mm (ΜxΠxΥ)
Βάρος:	188g
EAN:	5206704004367

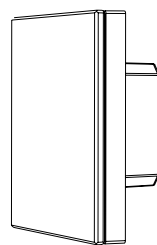
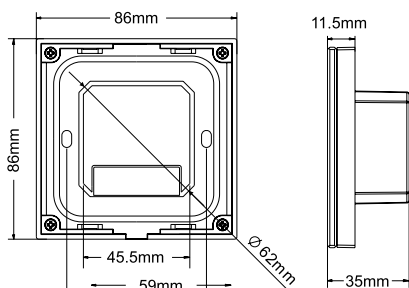

Πάνελ αφής

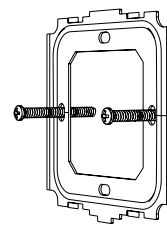

Βάση στήριξης

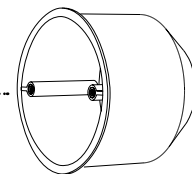

Ηλεκτρολογικό κουτί

ΔΙΑΚΟΠΤΗΣ
DIMMING

©RF
1-2-3-4
ΘΕΣΕΩΝ



5 ΧΡΟΝΙΑ
ΕΓΓΥΗΣΗ



CE RoHS



Τεχνικά Χαρακτηριστικά

Σήμα εξόδου:	RF 2.4Ghz
Τάση λειτουργίας:	3Vdc (2x AAA) - Μπαταρίες
Ρεύμα λειτουργίας:	< 20mA
Ρεύμα αναμονής:	< 20µA
Απόσταση ελέγχου:	30m
Θερμοκρασία λειτουργίας:	-30 ... +55°C
IP Προστασία:	IP20
Διαστάσεις:	86x86x20,50mm (ΜxΠxΥ)
Βάρος:	155g

Κωδ. 130934	Διακόπτης RF 1 θέσ.	5206 70400 3841
Κωδ. 130935	Διακόπτης RF 2 θέσ.	5206 70400 3858
Κωδ. 130936	Διακόπτης RF 3 θέσ.	5206 70400 3865
Κωδ. 130937	Διακόπτης RF 4 θέσ.	5206 70400 3872

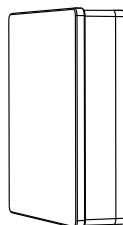

Πάνελ αφής

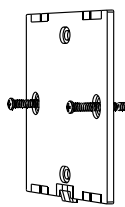

Βάση στήριξης

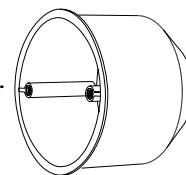

Ηλεκτρολογικό κουτί

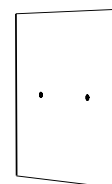

Τοίχος / Γυψοσανίδα

ΠΡΟΓΡΑΜΜΑΤΙΖΟΜΕΝΟ
ΧΕΙΡΙΣΤΗΡΙΟ
4 ΕΦΑΡΜΟΓΩΝ
©RF

Κωδ. 130842



Dimming



RGB



RGBW



CCT



Τεχνικά Χαρακτηριστικά

Σήμα εξόδου:	RF 2.4Ghz
Τάση λειτουργίας:	3Vdc (CR2032)
Ρεύμα λειτουργίας:	< 5mA
Ρεύμα αναμονής:	< 10μA
Απόσταση ελέγχου:	30m
Θερμοκρασία λειτουργίας:	-30 ... +55°C
IP Προστασία:	IP20
Διαστάσεις:	107x 58,5x 9mm (ΜxΠxΥ)
Βάρος:	34g
EAN:	5206704002592

- Το χειριστήριο SIMPLICITY 130842 μπορεί να διαχειριστεί 4 διαφορετικές εφαρμογές. (4 Controllers ή 4 ομάδες από controller)

Κάθε θέση λειτουργίας μπορεί να προγραμματιστεί ξεχωριστά για διαχείριση διαφορετικών τύπων ταινίας LED



DIM

Μονόχρωμες dimming



RGB

Διαχείριση χρωμάτων - προγραμμάτων - Dimming



RGBW

Διαχείριση χρωμάτων - προγραμμάτων - Dimming



CCT

Ρύθμιση θερμοκρασίας λευκού - Dimming

ΠΡΟΓΡΑΜΜΑΤΙΖΟΜΕΝΟ
ΧΕΙΡΙΣΤΗΡΙΟ
8 ΕΦΑΡΜΟΓΩΝ
©RF

Κωδ. 131132



Dimming



RGB



RGBW



CCT



Τεχνικά Χαρακτηριστικά

Σήμα εξόδου:	RF 2.4Ghz
Τάση λειτουργίας:	3Vdc (2x AAA)
Ρεύμα λειτουργίας:	< 5mA
Ρεύμα αναμονής:	< 10μA
Απόσταση ελέγχου:	30m
Θερμοκρασία λειτουργίας:	-30 ... +55°C
IP Προστασία:	IP20
Διαστάσεις:	107x 58,5x 9mm (ΜxΠxΥ)
Βάρος:	59g
EAN:	5206704006637

- Το χειριστήριο SIMPLICITY 131132 μπορεί να διαχειριστεί 4 διαφορετικές εφαρμογές. (8 Controllers ή 8 ομάδες από controller)

Κάθε θέση λειτουργίας μπορεί να προγραμματιστεί ξεχωριστά για διαχείριση διαφορετικών τύπων ταινίας LED



DIM

Μονόχρωμες dimming



RGB

Διαχείριση χρωμάτων - προγραμμάτων - Dimming



RGBW

Διαχείριση χρωμάτων - προγραμμάτων - Dimming



CCT

Ρύθμιση θερμοκρασίας λευκού - Dimming

3 ΔΙΑΧΕΙΡΙΣΗ ΦΩΤΙΣΜΟΥ

1 RF Χειριστήρια

**ΧΕΙΡΙΣΤΗΡΙΟ
RF**



Κωδ. 130948

**5 ΧΡΟΝΙΑ
ΕΓΓΥΗΣΗ**



CE RoHS



Τεχνικά Χαρακτηριστικά

Σήμα εξόδου:	RF 2.4Ghz
Τάση λειτουργίας:	3Vdc (CR2032) Μπαταρία
Ρεύμα λειτουργίας:	< 5mA
Ρεύμα αναμονής:	< 2μA
Απόσταση ελέγχου:	30m
Θερμοκρασία λειτουργ.:	-30 ... +55°C
IP Προστασία:	IP20
Διαστάσεις:	107x58,5x9mm (ΜxΠxΥ)
Βάρος:	41g
EAN:	5206704003988

**ΧΕΙΡΙΣΤΗΡΙΟ
DIMMING
RF
DMX512
4CH**



Κωδ. 131059

**5 Years
Warranty**



CE RoHS



Τεχνικά Χαρακτηριστικά

Σήμα εξόδου:	RF 2.4Ghz
Τάση λειτουργίας:	3Vdc (CR2032) Μπαταρία
Ρεύμα λειτουργίας:	< 5mA
Ρεύμα αναμονής:	<102μA
Απόσταση ελέγχου:	30m
Θερμοκρασία λειτουργίας:	-30 ... +55°C
IP Προστασία:	IP20
Διαστάσεις:	91x72x67mm (ΔxΥ)
Βάρος:	61g
EAN:	5206704005531

**ΔΙΑΚΟΠΤΗΣ
DIMMING
RF
4ΘΕΣΕΩΝ
DMX512
16CH**



Κωδ. 130940

**5 ΧΡΟΝΙΑ
ΕΓΓΥΗΣΗ**



CE RoHS



Τεχνικά Χαρακτηριστικά

Τάση λειτουργίας:	85 – 265Vac
Σήμα εξόδου:	RF 2.4Ghz / DMX512
Απόσταση ελέγχου:	30m
Θερμοκρασία λειτουργίας:	-30 ... +55°C
IP Προστασία:	IP20
Διαστάσεις:	86x86x35mm (ΜxΠxΥ)
Βάρος:	188g
EAN:	5206704003902

Προσοχή: Συνεργάζεται μόνο με τους controller 130939, 131061, 131130 και 131131 για διαχείριση RF RGB/RGBW ταινίας led

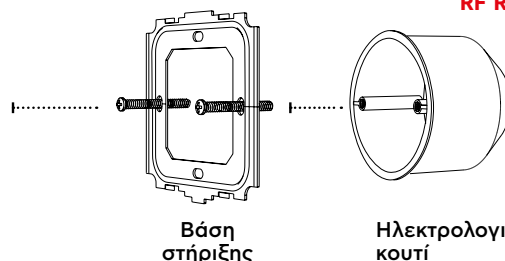
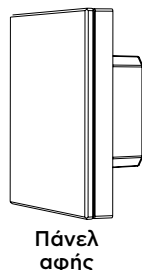
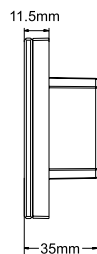
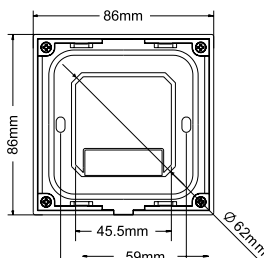

3 ΔΙΑΧΕΙΡΙΣΗ ΦΩΤΙΣΜΟΥ

2 Dimmer & controller set

5 ΧΡΟΝΙΑ
ΕΓΓΥΗΣΗ

N ΝΕΟ!
ΠΡΟΙΟΝ



CE RoHS



© RF DIMMER
ΜΕ ΧΕΙΡΙΣΤΗΡΙΟ

Κωδ. 131136

Τεχνικά Χαρακτηριστικά

Τάση εισόδου:	5 – 36Vdc
Έξοδος:	PWM σταθερής τάσης
Ρεύμα εξόδου:	8A max 12/24 Vdc
Ισχύς εξόδου:	12Vdc/96Watt 24Vdc/192Watt
Σήμα ελέγχου:	RF 2.4GHz – Push Button
Έλεγχος:	Dimming
Επίπεδα dimming:	0 – 100%
Απόσταση ελέγχου:	30m
Θερμοκρασία λειτουργίας:	-30 ... +55°C
IP Προστασία:	IP20
Διαστάσεις:	97x33x18mm (ΜxΠxΥ)
Βάρος:	41g

Τεχνικά Χαρακτηριστικά

Σήμα εξόδου:	RF 2.4Ghz
Τάση λειτουργίας:	3Vdc (CR2032)
Ρεύμα λειτουργίας:	< 5mA
Ρεύμα αναμονής:	< 2µA
Απόσταση ελέγχου:	30m
Θερμοκρασία λειτουργίας:	-30 ... +55°C
IP Προστασία:	IP20
Διαστάσεις:	107x58,5x9mm (ΜxΠxΥ)
Βάρος:	41g
EAN:	5206704006675

5 ΧΡΟΝΙΑ
ΕΓΓΥΗΣΗ

N ΝΕΟ!
ΠΡΟΙΟΝ



CE RoHS



© RF CONTROLLER
ΜΕ ΧΕΙΡΙΣΤΗΡΙΟ

Κωδ. 131137

Τεχνικά Χαρακτηριστικά

Τάση εισόδου:	12 – 24Vdc
Έξοδος:	PWM σταθερής τάσης
Ρεύμα εξόδου:	4x4A max 12/24 Vdc
Ισχύς εξόδου:	12Vdc/192Watt 24Vdc/384Watt
Σήμα ελέγχου:	RF 2.4GHz
Έλεγχος:	RGB/RGBW
Επίπεδα dimming:	0 – 100%
Απόσταση ελέγχου:	30m
Θερμοκρασία λειτουργίας:	-30 ... +55°C
IP Προστασία:	IP20
Διαστάσεις:	97x33x18mm (ΜxΠxΥ)
Βάρος:	41g

Τεχνικά Χαρακτηριστικά

Σήμα εξόδου:	RF 2.4Ghz
Τάση λειτουργίας:	3Vdc (2x AAA)
Ρεύμα λειτουργίας:	< 5mA
Ρεύμα αναμονής:	< 2µA
Απόσταση ελέγχου:	30m
Θερμοκρασία λειτουργίας:	-30 ... +55°C
IP Προστασία:	IP20
Διαστάσεις:	107x58,5x9mm (ΜxΠxΥ)
Βάρος:	41g
EAN:	5206704006682

3 ΔΙΑΧΕΙΡΙΣΗ ΦΩΤΙΣΜΟΥ

3 Dimmer - controller

5 ΧΡΟΝΙΑ
ΕΓΓΥΗΣΗ



YouTube
Video Συνδεσμολογίας

Κωδ. 130930

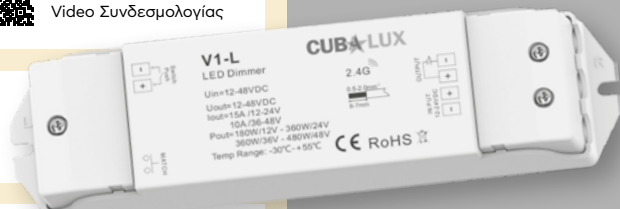

IP20 CE RoHS

**SIMPLICITY
DIMMER**

Ⓞ RF

● PUSH BUTTON

15A 12-48Vdc



Dimming

Τεχνικά Χαρακτηριστικά

Τάση εισόδου:	12 - 48 Vdc
Έξοδος:	PWM σταθερής τάσης
Ρεύμα εξόδου:	15A max 12/24Vdc 10A max 36/48Vdc
Ισχύς εξόδου:	12Vdc / 180Watt - 24Vdc / 360Watt 36Vdc / 360Watt - 48Vdc / 480Watt
Σήμα ελέγχου:	RF 2.4GHz - Push Button
Έλεγχος:	Dimming
Επίπεδα dimming:	0 - 100%
Απόσταση ελέγχου:	30m
Θερμοκρασία λειτ.:	-30 ... +55°C
IP Προστασία:	IP20
Διαστάσεις:	175x45x27mm (ΜxΠxΥ)
Βάρος:	98g
EAN:	5206704003803

Ο controller SIMPLICITY 130930 διαχειρίζεται ταινίες LED

Μονόχρωμες dimming

Ελέγχεται από

Ⓞ Ασύρματο χειριστήριο RF ● Διακόπτη Push Button

Τεχνικά Χαρακτηριστικά

Τάση εισόδου:	12 - 24 Vdc
Έξοδος:	PWM σταθερής τάσης
Ρεύμα εξόδου:	20A max 12/24Vdc
Ισχύς εξόδου:	12Vdc / 240Watt 24Vdc / 480Watt
Σήμα ελέγχου:	RF 2.4GHz - Ποτενσιόμετρο
Έλεγχος:	Dimming
Επίπεδα dimming:	0 - 100%
Απόσταση ελέγχου:	30m
Θερμοκρασία λειτ.:	-30 ... +55°C
IP Προστασία:	IP20
Διαστάσεις:	107x75x38mm (ΜxΠxΥ)
Βάρος:	269g
EAN:	5206704003797

Ο controller SIMPLICITY 130930 διαχειρίζεται ταινίες LED

Μονόχρωμες dimming

Ελέγχεται από

Ⓞ Ασύρματο χειριστήριο RF ● Διακόπτη Push Button

Τεχνικά Χαρακτηριστικά

Τάση εισόδου:	12 - 36 Vdc
Έξοδος:	PWM σταθερής τάσης
Ρεύμα εξόδου:	3CH, 6A/CH (18A max)
Ισχύς εξόδου:	12Vdc / 3x72Watt (216Watt) 24Vdc / 3x144Watt (432Watt)
Σήμα ελέγχου:	RF 2.4GHz - Push Button
Έλεγχος:	Dimming, RGB, CCT
Επίπεδα dimming:	0 - 100%
Απόσταση ελέγχου:	30m
Θερμοκρασία λειτ.:	-30 ... +55°C
IP Προστασία:	IP20
Διαστάσεις:	175x45x27mm (ΜxΠxΥ)
Βάρος:	110g
EAN:	5206704002585

Ο controller SIMPLICITY 130638 διαχειρίζεται ταινίες LED

Μονόχρωμες dimming

Διαχείριση χρωμάτων - προγραμμάτων - Dimming

Ρύθμιση θερμοκρασίας λευκού - Dimming

Ελέγχεται από

Ⓞ Ασύρματο χειριστήριο RF ● Διακόπτη Push Button

5 ΧΡΟΝΙΑ
ΕΓΓΥΗΣΗ



YouTube
Video Συνδεσμολογίας

Κωδ. 130929

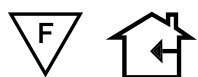

IP20 CE RoHS

**SIMPLICITY
DIMMER**

Ⓞ RF-ΧΕΙΡΟΚΙΝΗΤΗ

ΛΕΙΤΟΥΡΓΙΑ ΜΕ

ΠΟΤΕΝΣΙΟΜΕΤΡΟ

20A 12-24Vdc



Dimming

Τεχνικά Χαρακτηριστικά

Τάση εισόδου:	12 - 24 Vdc
Έξοδος:	PWM σταθερής τάσης
Ρεύμα εξόδου:	20A max 12/24Vdc
Ισχύς εξόδου:	12Vdc / 240Watt 24Vdc / 480Watt
Σήμα ελέγχου:	RF 2.4GHz - Ποτενσιόμετρο
Έλεγχος:	Dimming
Επίπεδα dimming:	0 - 100%
Απόσταση ελέγχου:	30m
Θερμοκρασία λειτ.:	-30 ... +55°C
IP Προστασία:	IP20
Διαστάσεις:	107x75x38mm (ΜxΠxΥ)
Βάρος:	269g
EAN:	5206704003797

Ο controller SIMPLICITY 130930 διαχειρίζεται ταινίες LED

Μονόχρωμες dimming

Ελέγχεται από

Ⓞ Ασύρματο χειριστήριο RF ● Διακόπτη Push Button

Τεχνικά Χαρακτηριστικά

Τάση εισόδου:	12 - 36 Vdc
Έξοδος:	PWM σταθερής τάσης
Ρεύμα εξόδου:	3CH, 6A/CH (18A max)
Ισχύς εξόδου:	12Vdc / 3x72Watt (216Watt) 24Vdc / 3x144Watt (432Watt)
Σήμα ελέγχου:	RF 2.4GHz - Push Button
Έλεγχος:	Dimming, RGB, CCT
Επίπεδα dimming:	0 - 100%
Απόσταση ελέγχου:	30m
Θερμοκρασία λειτ.:	-30 ... +55°C
IP Προστασία:	IP20
Διαστάσεις:	175x45x27mm (ΜxΠxΥ)
Βάρος:	110g
EAN:	5206704002585

Ο controller SIMPLICITY 130638 διαχειρίζεται ταινίες LED

Μονόχρωμες dimming

Διαχείριση χρωμάτων - προγραμμάτων - Dimming

Ρύθμιση θερμοκρασίας λευκού - Dimming

Ελέγχεται από

Ⓞ Ασύρματο χειριστήριο RF ● Διακόπτη Push Button

5 ΧΡΟΝΙΑ
ΕΓΓΥΗΣΗ



YouTube
Video Συνδεσμολογίας

Κωδ. 130638

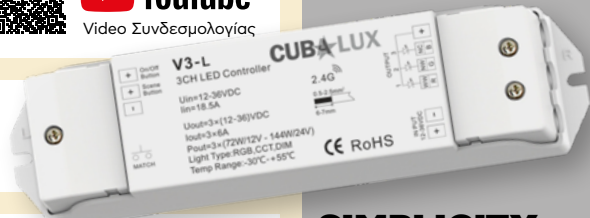
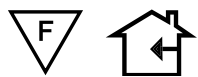

IP20 CE RoHS

**SIMPLICITY
CONTROLLER**

▼ ΠΟΛΛΑΠΛΩΝ
ΛΕΙΤΟΥΡΓΙΩΝ

Ⓞ RF

● PUSH BUTTON

3x6A 12/48Vdc



Dimming







RGB



CCT



Ο controller SIMPLICITY 131130 διαχειρίζεται ταινίες LED

-  **Μονόχρωμες dimming**
-  **Διαχείριση χρωμάτων - προγραμμάτων - Dimming**
-  **Διαχείριση χρωμάτων - προγραμμάτων - Dimming**
-  **Ρύθμιση θερμοκρασίας λευκού - Dimming**

Ελέγχεται από

Ⓞ Ασύρματο χειριστήριο RF



Κωδ. 131130

CONTROLLER
 ↘ ΠΟΛΛΑΠΛΩΝ ΛΕΙΤΟΥΡΓΙΩΝ
 Ⓞ RF 4x5A



IP67 CE RoHS   



Dimming



RGB



RGBW







CCT

Τεχνικά Χαρακτηριστικά

Τάση εισόδου:	12-36Vdc
Έξοδος:	PWM σταθερής τάσης
Ρεύμα εξόδου:	4CH, 5A/CH (20A max)
	12Vdc/4x60Watt (240Watt) 24Vdc/4x120Watt (480Watt) 36Vdc/4x180Watt (720Watt)
Ισχύς εξόδου:	
Σήμα ελέγχου:	RF 2.4GHz
Έλεγχος:	Dim, RGB, RGBW, CCT
Επίπεδα dimming:	0-100%
Απόσταση ελέγχου:	30m
Θερμοκρασία λειτουργίας:	-30...+55°C
IP Προστασία:	IP67
Διαστάσεις:	176x78x38mm (ΜxΠxΥ)
Βάρος:	145g
EAN:	5206704006613

Ο controller SIMPLICITY 130939 διαχειρίζεται ταινίες LED

-  **Μονόχρωμες dimming**
-  **Διαχείριση χρωμάτων - προγραμμάτων - Dimming**
-  **Διαχείριση χρωμάτων - προγραμμάτων - Dimming**
-  **Ρύθμιση θερμοκρασίας λευκού - Dimming**

Ελέγχεται από

Ⓞ Ασύρματο χειριστήριο RF  Διακόπτη Push Button



Κωδ. 130939

CONTROLLER
 ↘ ΠΟΛΛΑΠΛΩΝ ΛΕΙΤΟΥΡΓΙΩΝ
 Ⓞ RF
 ● PUSH BUTTON
 4x5A DIM/RGB/RGBW/CC



IP20 CE RoHS   



Dimming



RGB



RGBW



CCT

Τεχνικά Χαρακτηριστικά

Τάση εισόδου:	12-36Vdc
Έξοδος:	PWM σταθερής τάσης
Ρεύμα εξόδου:	4CH, 5A/CH (20A max)
	12Vdc/4x60Watt (240Watt) 24Vdc/4x120Watt (480Watt) 36Vdc/4x180Watt (720Watt)
Ισχύς εξόδου:	
Σήμα ελέγχου:	RF 2.4GHz - Push Button
Έλεγχος:	Dim, RGB, RGBW, CCT
Επίπεδα dimming:	0-100%
Απόσταση ελέγχου:	30m
Θερμοκρασία λειτουργίας:	-30...+55°C
IP Προστασία:	IP20
Διαστάσεις:	175x45x27mm (ΜxΠxΥ)
Βάρος:	117g
EAN:	5206704003896

3 ΔΙΑΧΕΙΡΙΣΗ ΦΩΤΙΣΜΟΥ

3 Dimmer - controller

5 ΧΡΟΝΙΑ ΕΓΓΥΗΣΗ

IP20 **CE** **RoHS**

Dimming RGB RGBW CCT

Remote Managements Voice Control

tuya amazon alexa

Κωδ. 131061

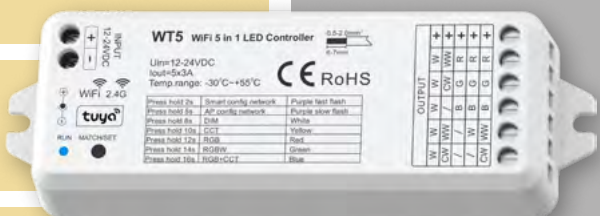

CONTROLLER
Wi-Fi
RF
12-24Vdc

Τεχνικά Χαρακτηριστικά

Τάση εισόδου:	12 – 24 Vdc
Έξοδος:	PWM σταθερής τάσης
Ρεύμα εξόδου:	5CH, 3A/CH (15A max)
Ισχύς εξόδου:	12Vdc / 5x36 Watt (180Watt) 24Vdc / 5x72 Watt (360 Watt)
Σήμα ελέγχου:	Tuya APP – RF 2.4GHz
Έλεγχος:	Dimming, RGB, RGBW, CCT
Επίπεδα dimming:	0 – 100%
Απόσταση ελέγχου:	30m
Θερμοκρασία λειτ.:	-30 ... +55°C
IP Προστασία:	IP20
Διαστάσεις:	114x38x20mm (ΜxΠxΥ)
Βάρος:	54g
EAN:	5206704005562

• Ο controller SIMPLICITY 131161 διαχειρίζεται ταινίες LED

- Μονόχρωμες dimming**
- Διαχείριση χρωμάτων - προγραμμάτων - Dimming**
- Διαχείριση χρωμάτων - προγραμμάτων - Dimming**
- Ρύθμιση θερμοκρασίας λευκού - Dimming**

- Ο controller simplicity 131161 ελέγχεται από:
 - ☉ RF Ασύρματο χειρ. ☐ Smart Phone ή Tablet τοπική ή ☑ Απομακρυσμένη διαχ. με tuya
- Ο controller SIMPLICITY 131161 μπορεί να λειτουργήσει και ως **HUB** (μετατροπέας σήματο **Wifi** σε **RF** για **συγχρονισμένη** διαχείριση πολλαπλών controller Simplicity μέσω **tuya cloud**.
- Συμβατό με Amazon Alexa, εύκολος προγραμματισμός για έλεγχο συσκευής με ☑ φωνητικές εντολές.

5 ΧΡΟΝΙΑ ΕΓΓΥΗΣΗ **NEO! ΠΡΟΙΟΝ**

IP20 **CE** **RoHS**

Dimming RGB RGBW CCT

Remote Managements Voice Control

tuya amazon alexa

Κωδ. 131131

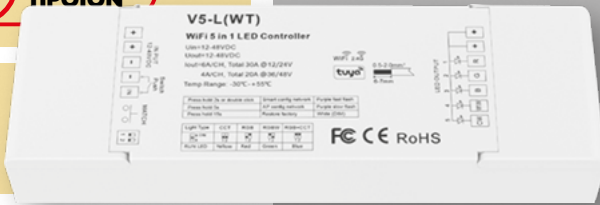

CONTROLLER
Wi-Fi
RF
PUSH BUTTON
12-48Vdc

Τεχνικά Χαρακτηριστικά

Τάση εισόδου:	12 – 48 Vdc
Έξοδος:	PWM σταθερής τάσης
Ρεύμα εξόδου:	5CH, 6A/CH 12/24V (30A max) 5CH, 4A/CH 36/48V (20A max)
Ισχύς εξόδου:	12Vdc / 5x60Watt (300Watt) 24Vdc / 5x120Watt (600Watt) 36Vdc / 5x144Watt (720Watt) 48Vdc / 5x192Watt (960Watt)
Σήμα ελέγχου:	Tuya APP – RF 2.4GHz – Push button
Έλεγχος:	Dimming, RGB, RGBW, CCT
Επίπεδα dimming:	0 – 100%
Απόσταση ελέγχου:	30m
Θερμοκρασία λειτ.:	-30 ... +55°C
IP Προστασία:	IP20
Διαστάσεις:	179x56x30mm (ΜxΠxΥ)
Βάρος:	159g
EAN:	5206704006620

• Ο controller SIMPLICITY 131131 διαχειρίζεται ταινίες LED

- Μονόχρωμες dimming**
- Διαχείριση χρωμάτων - προγραμμάτων - Dimming**
- Διαχείριση χρωμάτων - προγραμμάτων - Dimming**
- Ρύθμιση θερμοκρασίας λευκού - Dimming**

- Ο controller simplicity 131131 ελέγχεται από:
 - ☉ RF Ασύρματο χειρ. ☐ Smart Phone ή Tablet τοπική ή ☑ Απομακρυσμένη διαχ. με tuya **•PUSH BUTTON**
- Ο controller SIMPLICITY 131131 μπορεί να λειτουργήσει και ως **HUB** (μετατροπέας σήματο **Wifi** σε **RF** για **συγχρονισμένη** διαχείριση πολλαπλών controller Simplicity μέσω **tuya cloud**.
- Συμβατό με Amazon Alexa, εύκολος προγραμματισμός για έλεγχο συσκευής με ☑ φωνητικές εντολές.

2 ΧΡΟΝΙΑ
ΕΓΓΥΗΣΗIP20 

CE RoHS

 Dimming**DIMMER
ΜΕ ΠΟΤΕΝΣΙΟΜΕΤΡΟ**
8A 12-24Vdc

Κωδ. 130263

**Τεχνικά Χαρακτηριστικά**

Τάση εισόδου:	12 - 24 Vdc
Έξοδος:	PWM σταθερής τάσης
Ρεύμα εξόδου:	3A max 12/24Vdc
Ισχύς εξόδου:	12Vdc / 96Watt 24Vdc / 192Watt
Επίπεδα dimming:	0 - 100%
Θερμοκρασία λειτουργίας:	-20... +60°C
IP Προστασία:	IP20
Διαστάσεις:	89x59x53mm (ΜxΠxΥ)
Βάρος:	58g
EAN:	5206704000208

2 ΧΡΟΝΙΑ
ΕΓΓΥΗΣΗIP20 

CE RoHS

**DIMMER
©RF
ΜΕ ΧΕΙΡΙΣΤΗΡΙΟ**
8A 12-24Vdc

Κωδ. 130264

**Τεχνικά Χαρακτηριστικά**

Τάση εισόδου:	12 - 24 Vdc
Έξοδος:	PWM σταθερής τάσης
Ρεύμα εξόδου:	8Amax 12/24 Vdc
Ισχύς εξόδου:	12Vdc / 96Watt 24Vdc / 192Watt
Επίπεδα dimming:	0 - 100%
Θερμοκρασία λειτουργίας:	-20... +60°C
IP Προστασία:	IP20
Διαστάσεις:	110x56x43mm (ΜxΠxΥ)
Βάρος:	58,5g

Τεχνικά Χαρακτηριστικά Χειριστήριο

Τάση εισόδου:	12Vdc (1x27A)
Απόσταση ελέγχου:	30m
Θερμοκρασία λειτουργίας:	-20... +60°C
IP Προστασία:	IP20
Διαστάσεις:	57x29,5x12mm (ΜxΠxΥ)
Βάρος:	20g
EAN:	5206704000185

2 ΧΡΟΝΙΑ
ΕΓΓΥΗΣΗIP20 

CE RoHS

 RGB**CONTROLLER
©RF ΜΕ
ΧΕΙΡΙΣΤΗΡΙΟ
20 ΚΟΥΜΠΙΑ**
3X4A 12-24Vdc

Κωδ. 130363

**Τεχνικά Χαρακτηριστικά**

Τάση εισόδου:	12 - 24 Vdc
Έξοδος:	PWM σταθερής τάσης
Ρεύμα εξόδου:	3CH, 4A/CH (12 max)
Ισχύς εξόδου:	12Vdc / 3x48Watt (144 Watt) 24Vdc / 3x96Watt (288 Watt)
Σήμα ελέγχου:	RF 433 MHz
Έλεγχος:	RGB
Απόσταση ελέγχου:	30m
Θερμοκρασία λειτουργίας:	-20... +60°C
IP Προστασία:	IP20
Διαστάσεις:	128x64x24mm (ΜxΠxΥ)
Βάρος:	115g

Τεχνικά Χαρακτηριστικά Χειριστήριο

Τάση εισόδου:	3Vdc (CR2025)
Απόσταση ελέγχου:	30m
Θερμοκρασία λειτουργίας:	-20... +60°C
IP Προστασία:	IP20
Διαστάσεις:	58x52x7mm (ΜxΠxΥ)
Βάρος:	29g
EAN:	5206704000154

↪ Διάγραμμα Διαχείρισης Φωτισμού Μονόχρωμης ταινίας LED, On/Off-Dimming

ΕΛΕΓΧΟΣ

ΕΞΟΔΟΣ

RF CONTROLLER

Κωδ. 130932

Controller with Magnetic base
1 ΖΩΝΗ ΕΛΕΓΧΟΥ



Χειριστήριο

Κωδ. 130842

Controller with Support base
4 ΖΩΝΕΣ ΕΛΕΓΧΟΥ



Χειριστήριο

Κωδ. 131058

Table Controller
1 ΖΩΝΗ ΕΛΕΓΧΟΥ



Χειριστήριο

Κωδ. 130933

Controller with Magnetic base
1 ΖΩΝΗ ΕΛΕΓΧΟΥ



Χειριστήριο

Κωδ. 131060

Push Button to RF
1 ΖΩΝΗ ΕΛΕΓΧΟΥ



Μετατροπέας

Κωδ. 130977

Switch 230 Vac
4 ΖΩΝΕΣ ΕΛΕΓΧΟΥ



Διακόπτης 230 Vac

Κωδ. 130934

Switch με μπαταρία



Διακόπτες

Κωδ. 131057

Microwave Sensor
1 ΖΩΝΗ ΕΛΕΓΧΟΥ



Αισθητήρας κίνησης & φωτισμού

ΕΛΕΓΧΟΣ

- Κωδ. 130934 1 ΖΩΝΗ
- Κωδ. 130935 2 ΖΩΝΕΣ
- Κωδ. 130936 3 ΖΩΝΕΣ
- Κωδ. 130937 4 ΖΩΝΕΣ

Κωδ. 131132

Χειριστήριο με βάση στήριξης
3 ΖΩΝΕΣ ΕΛΕΓΧΟΥ



Χειριστήριο

Κωδ. 131136

ΣΕΤ Dimmer & Χειριστήριο
1 ΕΞΟΔΟΣ x8A



Push Button



Smart. Ph. WiFi



Απομακρυσμένη διαχείριση

Smart. Ph. WiFi



Απομακρυσμένη διαχείριση

Push Button



Σ.28 **Κωδ. 131131**
Wifi Controller
5 ΕΞΟΔΩΝ x3A



Dimming

Σ.28 **Κωδ. 131061**
Wifi Controller
5 ΕΞΟΔΩΝ x3A



Dimming

Σ.26 **Κωδ. 130929**
On/Off +Ποτενο.
1 ΕΞΟΔΟΣ x20A



Dimming

Σ.27 **Κωδ. 131130**
IP67
On/Off
1 ΕΞΟΔΟΣ x5A



Dimming

Σ.26 **Κωδ. 130930** 1 ΕΞΟΔΟΣ x15A
Κωδ. 130638 3 ΕΞΟΔΟΙ x6A
Κωδ. 130939 4 ΖΩΝΕΣ x5A



Dimming

Σ.29 **Κωδ. 130264**
ΣΕΤ Dimmer & Χειριστήριο
1 ΕΞΟΔΟΣ x8A



Dimming

Σ.29 **Κωδ. 130263**
Dimmer +Ποτενο.
1 ΕΞΟΔΟΣ x8A



Dimming

↳ Διάγραμμα Διαχείρισης Φωτισμού Ταινιών LED RGB/RGBW/CCT

ΕΛΕΓΧΟΣ

ΕΞΟΔΟΣ

Ⓞ RF CONTROLLER

Ⓞ PUSH BUTTON

SMART PHONE WiFi

SMART PHONE WiFi

DALI Bus Control System

Σήμα DALI



Κωδ. 130948
Χειριστήριο με
βάση στήριξης
1 ΖΩΝΗ ΕΛΕΓΧΟΥ

RGB
RGBW

Σ.24

Κωδ. 130842
Χειριστήριο με
βάση στήριξης
4 ΖΩΝΕΣ ΕΛΕΓΧΟΥ

DIM
RGB
RGBW
CCT

Σ.23

Κωδ. 131059
Επιτραπέζιο
Χειριστήριο
1 ΖΩΝΗ ΕΛΕΓΧΟΥ

RGB

Σ.24

Κωδ. 131132
Χειριστήριο με
βάση στήριξης
8 ΖΩΝΕΣ ΕΛΕΓΧΟΥ

DIM
RGB
RGBW
CCT

Σ.23

Κωδ. 130940
Switch 230Vac
4 ΖΩΝΕΣ ΕΛΕΓΧΟΥ

RGB
RGBW

Σ.24

Κωδ. 131137
ΣΕΤ
1 ΖΩΝΗ ΕΛΕΓΧΟΥ

RGB
RGBW

Σ.25

CONTROLLER
3 ΕΞΟΔΩΝ
x4A

Κωδ. 130363
ΣΕΤ Χειριστήριο
1 ΖΩΝΗ ΕΛΕΓΧΟΥ

RGB

Σ.29

& Controller
3 ΕΞΟΔΩΝ
x4A

Κωδ. 130638
3 ΕΞΟΔΩΝ x6A
Κωδ. 130939
4 ΕΞΟΔΩΝ x5A

RGB
RGBW
CCT

Σ.27

Κωδ. 131061
Wi-Fi
CONTROLLER
5 ΕΞΟΔΩΝ
x3A

RGB
RGBW
CCT

Σ.28

Κωδ. 131131
Wi-Fi
CONTROLLER
5 ΕΞΟΔΩΝ
x3A

RGB
RGBW
CCT

Σ.28

Κωδ. 131130
IP67
CONTROLLER
4 ΕΞΟΔΩΝ
x5A (20A)

RGB
RGBW
CCT

Σ.27

Κωδ. 131138
DIMMER DALI
4 ΕΞΟΔΩΝ
x5A (20A)

RGB
RGBW
CCT

Σ.32

3 ΔΙΑΧΕΙΡΙΣΗ ΦΩΤΙΣΜΟΥ

3 Dimmer - controller

5 ΧΡΟΝΙΑ
ΕΓΓΥΗΣΗ



YouTube
Video Συνδεσμολογίας

Κωδ. 130366

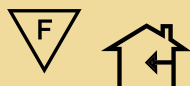

IP20 **CE** **RoHS**



Dimming

**DIMMER
CONTROLLER**
0/1 - 10V 8A

Τεχνικά Χαρακτηριστικά

Τάση εισόδου:	5 - 36 Vdc
Έξοδος:	PWM σταθερής τάσης
Ρεύμα εξόδου:	8A 12/24Vdc
	12Vdc/96Watt
	24Vdc/192Watt
Ισχύς εξόδου:	
Σήμα ελέγχου:	0/1 - 10V
Έλεγχος:	Dimming
Επίπεδα dimming:	0 - 100%
Απόσταση ελέγχου:	30m
Θερμ. λειτουργίας:	-30 ... +55°C
IP Προστασία:	IP20
Διαστάσεις:	97x 33x 18mm (ΜxΠxΥ)
Βάρος:	41g
EAN:	5206704000192

- Ο controller SIMPLICITY 130366 έχει ομαλή ρύθμιση dimming χωρίς τρεμόπαιγμα.
- Συμβατό με ενεργούς ή παθητικούς ρυθμιστές 0-10V, 1-10V.

Τεχνικά Χαρακτηριστικά

Τάση εισόδου:	12 - 48 Vdc
Έξοδος:	PWM σταθερής τάσης
Ρεύμα εξόδου:	15A max 12/24Vdc
	12Vdc/180Watt
	24Vdc/360Watt
Ισχύς εξόδου:	
	36Vdc/720Watt
Σήμα ελέγχου:	40 - 230 Vdc / Push button
Έλεγχος:	Dimming
Επίπεδα dimming:	0 - 100%
Θερμ. λειτουργίας:	-30 ... +55°C
IP Προστασία:	IP20
Διαστάσεις:	175x 45x 27mm (ΜxΠxΥ)
Βάρος:	100g
EAN:	5206704001175

- Ο controller SIMPLICITY 130611 καλύπτει ανάγκες όπου απαιτείται ή προϋπάρχει εγκατάσταση με dimmer 230Vac.
- Ο controller χρησιμοποιεί προηγμένη τεχνολογία ελέγχου με μικροπολογιστή εξασφαλίζοντας σταθερή λειτουργία και ομαλή καμπύλη dimming χωρίς τρεμόπαιγμα (anti-flicker technology).
- Μπορεί να λειτουργήσει και με διακόπτη Push button.

Τεχνικά Χαρακτηριστικά

Τάση εισόδου:	12 - 48Vdc
Έξοδος:	PWM σταθερής τάσης
Ρεύμα εξόδου:	4x5A max 12/24Vdc
	4x3A max 36/24Vdc
	12Vdc/240Watt -
	24Vdc/480Watt
	36Vdc/432Watt -
	48Vdc/960Watt
Ισχύς εξόδου:	
Σήμα ελέγχου:	DALI DT6/DT8
Έλεγχος:	Dimming, RGB, RGBW, CCT
Επίπεδα dimming:	0 - 100%
Απόσταση ελέγχου:	30m
Θερμ. λειτουργίας:	-30 ... +55°C
IP Προστασία:	IP20
Διαστάσεις:	175x 45x 27mm (ΜxΠxΥ)
Βάρος:	122g
EAN:	5206704006699

Ο controller simplicity 131138 είναι σύμφωνα με το πρότυπο DALI

IEC 62386-102, IEC 62386-207, IEC 62386-209

5 ΧΡΟΝΙΑ
ΕΓΓΥΗΣΗ

Κωδ. 130611

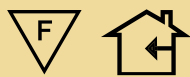

IP20 **CE** **RoHS**



Dimming

**TRIAC DIMMER
CONTROLLER**
PUSH BUTTON
15A

Τεχνικά Χαρακτηριστικά

5 ΧΡΟΝΙΑ
ΕΓΓΥΗΣΗ

NEO!
ΠΡΟΙΟΝ

Κωδ. 131138



IP20 **CE** **RoHS**



Dimming



RGB



RGBW



CCT

**DALI DIMMER
CONTROLLER**
4x5A DT6/DT8

- 1 DALI Address: • DIM-DT6 • CCT-DT8 • RGB-DT8 • RGBW-DT8
- Επιλογή τύπου φωτισμού με dip switch

↳ Διάγραμμα Διαχείρισης Φωτισμού Μονόχρωμης ταινίας LED, On/Off-Dimming

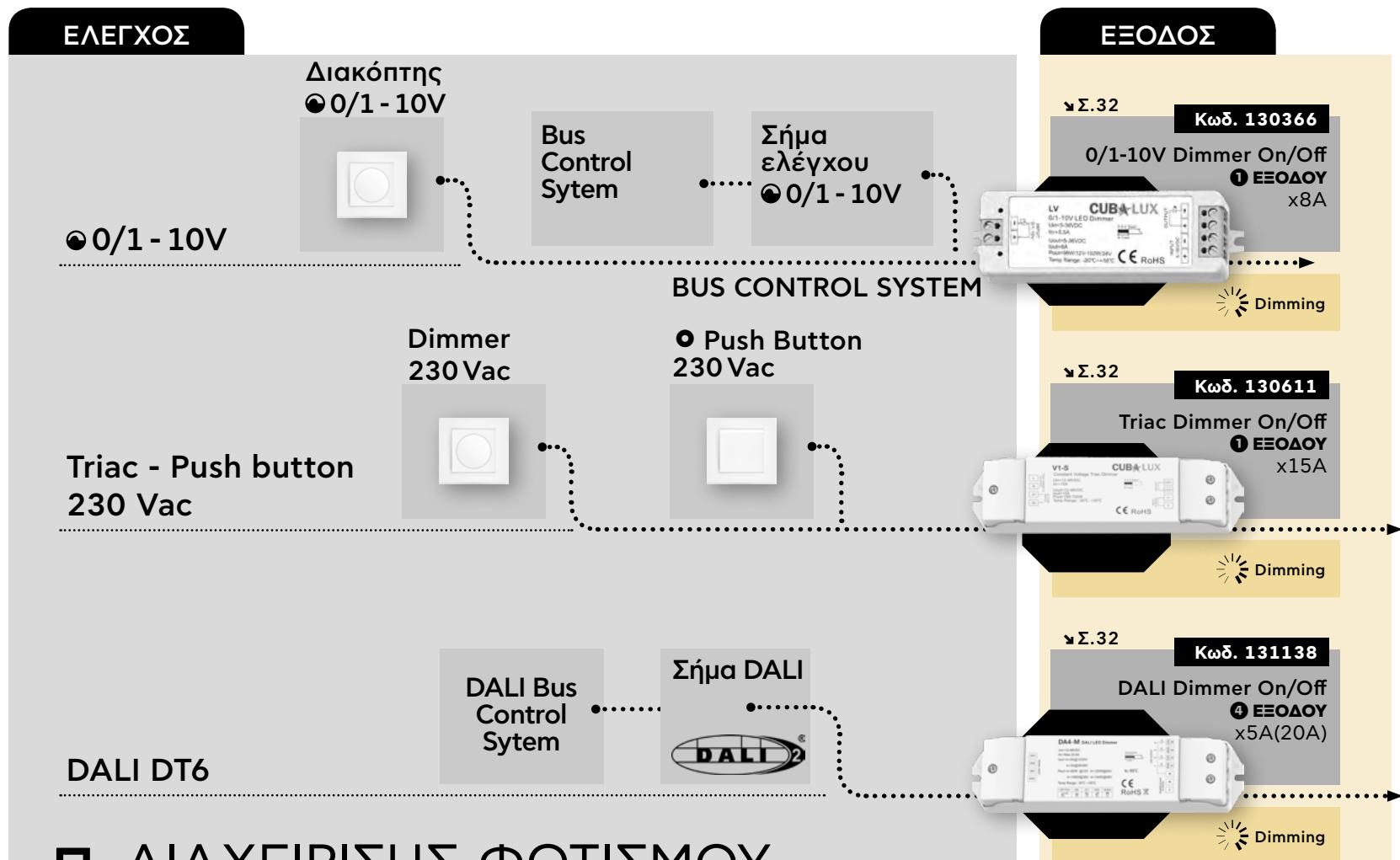

□ ΔΙΑΧΕΙΡΙΣΗΣ ΦΩΤΙΣΜΟΥ Μονόχρωμης ταινίας LED, με sensor

Κωδ. 130955

IR sensor έλεγχος on/off σε ντουλάπες

1 ΕΞΟΔΟΣ x4A

PIR Sensor Έλεγχος On/Off με παρουσία κίνησης

Σ.35 Κωδ. 131134 Sensor Dimmer On/Off 1 ΕΞΟΔΟΥ x8A

Dimming

Κωδ. 131056

Touch controller έλεγχος on/off & dimming τοποθέτηση εντός προφίλ

1 ΕΞΟΔΟΣ x3A

Τεχνικά Χαρακτηριστικά	
Τάση εισόδου:	100 - 240 Vac
Έξοδος:	100 - 240 Vac
Ρεύμα εξόδου:	1,5 A
Ισχύς εξόδου:	245Watt (230 Vac)
Σήμα ελέγχου:	Dali, Push button
Έλεγχος:	Dimming
Επίπεδα dimming:	0 - 100%
Θερμοκρασία λειτ.:	-30 ... +55°C
IP Προστασία:	IP20
Διαστάσεις:	187x 46x 22mm (ΜxΠxΥ)
Βάρος:	124g
EAN:	5206704006729

Σ.35 Κωδ. 131135 DALI Dimmer On/Off 1 ΕΞΟΔΟΥ x8A

Dimming

3 ΔΙΑΧΕΙΡΙΣΗ ΦΩΤΙΣΜΟΥ

4 Αισθητήρες

5 ΧΡΟΝΙΑ
ΕΓΓΥΗΣΗ



CE RoHS

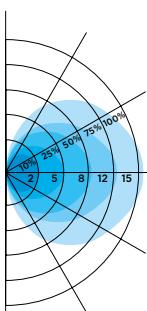

Διάγραμμα τοποθέτησης σε τοίχο (Unit: m)
Προτεινόμενο ύψος τοποθέτησης: 1-1.8m

ΔΙΑΚΟΠΤΗΣ ΟΝ/OFF με ©ΑΙΣΘΗΤΗΡΑ ΚΙΝΗΣΗΣ ΜΙΚΡΟΚΥΜΑΤΩΝ ΚΑΙ ΑΙΣΘΗΤΗΡΑ ΦΩΤΙΣΜΟΥ

Κωδ. 131057

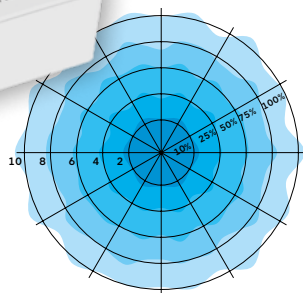

Τεχνικά Χαρακτηριστικά

Σήμα εξόδου:	RF 2.4Ghz
Τάση λειτουργίας:	3Vdc (2xAAA) - Μπαταρία
Ρεύμα λειτουργίας:	< 5mA
Ρεύμα αναμονής:	< 10μΑ
Απόσταση ελέγχου:	30m
Θερμοκρασία λειτουργίας:	-30 ... +55°C
IP Προστασία:	IP20
Διαστάσεις:	155x 43x 17,5mm (ΜxΠxΥ)
Βάρος:	57g
EAN:	5206704005500

- Κίνηση μπορεί να ανιχνευθεί μέσα από πλαστικό, γυαλί, και λεπτά όχι μεταλλικά υλικά. ...
Συnergάζεται με του controller ©RF SIMPLICITY. Η διασύνδεση γίνεται ασύρματα.

Διάγραμμα τοποθέτησης σε οροφή (Unit: m)
Προτεινόμενο ύψος τοποθέτησης: 2.5 - 15m

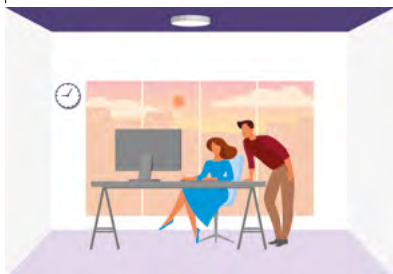

Με επαρκή φυσικό φωτισμό και με ενεργοποιημένο τον αισθητήρα φωτισμού τα φώτα δεν ανάβουν.

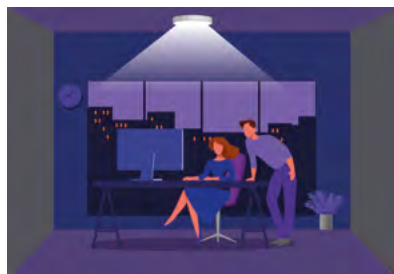

Με ανεπαρκή φυσικό φωτισμό τα φώτα ανάβουν όταν ανιχνευθεί κίνηση.

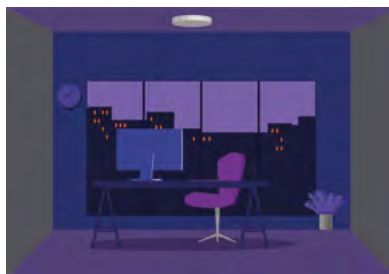

Τα φώτα σβήνουν όταν δεν υπάρχει ανίχνευση κίνησης μετά από προρυθμισμένο χρόνο.

5 ΧΡΟΝΙΑ
ΕΓΓΥΗΣΗ



CE RoHS

ΑΙΣΘΗΤΗΡΑΣ IR ΟΝ/OFF ΓΙΑ ΝΤΟΥΛΑΠΕΣ



Κωδ. 130955

Τεχνικά Χαρακτηριστικά

Τάση εισόδου:	12 - 24Vdc
Ρεύμα εξόδου:	4A max 12/24Vdc
Ισχύς εξόδου:	12Vdc/48Watt 24Vdc/96Watt
Έλεγχος:	On/Off
Απόσταση ανίχνευσης:	<10cm
Θερμοκρασία λειτουργίας:	-30 ... +55°C
IP Προστασία:	IP20
Διαστάσεις:	54x45x16,5mm (ΜxΠxΥ)
Βάρος:	32g
Μήκος καλωδίου:	1+1 m
EAN:	5206704004404

- Η ταινία LED ανάβει αυτόματα όταν ανοίγουμε την πόρτα της ντουλάπας και σβήνει αυτόματα όταν κλείνουμε την πόρτα της ντουλάπας. Μέγιστη απόσταση τοποθέτησης αισθητήρα από την πόρτα 10cm.

5 ΧΡΟΝΙΑ
ΕΓΓΥΗΣΗ 

IP20   

CE RoHS

**CONTROLLER
ΜΕ ΑΙΣΘΗΤΗΡΑ ΚΙΝΗΣΗΣ
PIR ON/OFF** **Κωδ. 131134**



Τεχνικά Χαρακτηριστικά

Τάση εισόδου:	12 – 48Vdc
Ρεύμα εξόδου:	8A
Ισχύς εξόδου:	12Vdc / 96 Watt 24Vdc / 192 Watt 48Vdc / 384 Watt
Έλεγχος:	On/Off
Απόσταση ανίχνευσης:	< 3m
Γωνία ανίχνευσης:	120°
Χρόνος αναμονής:	30sec.
Θερμοκρασία λειτουργίας:	-30 ... +55°C
Κατηγορία προστασίας:	IP20
Διαστάσεις Controller:	97x 33x 18mm (ΜxΠxΥ)
Διαστάσεις αισθητήρα:	33,5x 19x 16mm (ΜxΠxΥ)
Βάρος:	59g
Μήκος καλωδίου:	1 m
EAN:	5206704006651

5 ΧΡΟΝΙΑ
ΕΓΓΥΗΣΗ 

IP20   

CE RoHS

**CONTROLLER
ΜΕ ΑΙΣΘΗΤΗΡΑ
TOUCH ON/OFF
DIMMING** **Κωδ. 131135**



Τεχνικά Χαρακτηριστικά

Τάση εισόδου:	12 – 48Vdc
Ρεύμα εξόδου:	8A max
Ισχύς εξόδου:	12Vdc / 96 Watt 24Vdc / 192 Watt 48Vdc / 384 Watt
Έλεγχος:	On/Off Dim
Θερμοκρασία λειτουργίας:	-30 ... +55°C
Κατηγορία προστασίας:	IP20
Διαστάσεις Controller:	97x 33x 18mm (ΜxΠxΥ)
Διαστάσεις αισθητήρα:	33,5x 19x 14mm (ΜxΠxΥ)
Βάρος:	56g
Μήκος καλωδίου:	1 m
EAN:	5206704006668



- Πιέστε μια φορά στο για έναρξη - παύση λειτουργίας.

5 ΧΡΟΝΙΑ
ΕΓΓΥΗΣΗ

IP20   

CE RoHS

**MINI
TOUCH DIMMER
ΓΙΑ ΠΡΟΦΙΛ ΑΛΟΥΜΙΝΙΟΥ** **Κωδ. 131056**

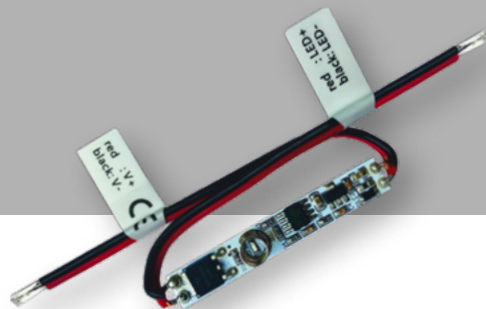

Τεχνικά Χαρακτηριστικά

Τάση εισόδου:	12 – 24Vdc
Έξοδος:	PMW σταθερής τάσης
Ρεύμα εξόδου:	3A max 12/24 Vdc
Ισχύς εξόδου:	12Vdc / 96 Watt 24Vdc / 192 Watt
Έλεγχος:	0 – 100%
Θερμοκρασία λειτουργίας:	-30 ... +55°C
Κατηγορία προστασίας:	IP20
Διαστάσεις:	50x 7,80 x 10mm (ΜxΠxΥ)
Βάρος:	269g
EAN:	5206704005494

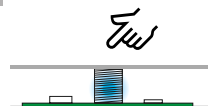

- Πιέστε μια φορά στο μπλε φως για έναρξη - παύση λειτουργίας. Πιέστε παρατεταμένα στο μπλε φως όταν βρίσκεται σε λειτουργία για αύξηση - μείωση φωτισμού.



3 ΔΙΑΧΕΙΡΙΣΗ ΦΩΤΙΣΜΟΥ

5 Ενισχυτές σήματος

5 ΧΡΟΝΙΑ ΕΓΓΥΗΣΗ



CE RoHS



ΕΝΙΣΧΥΤΗΣ ΣΗΜΑΤΟΣ
1X8A

Κωδ. 130856

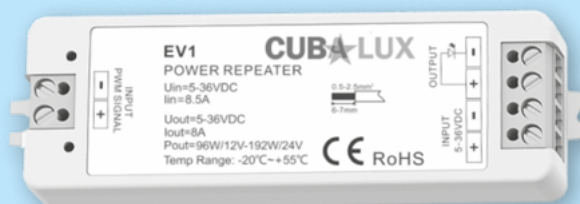

Τεχνικά Χαρακτηριστικά

Τάση εισόδου:	5-36Vdc
Έξοδος:	PMW σταθερής τάσης
Σήμα εισόδου:	PMW σταθερής τάσης
Ρεύμα εξόδου:	8A max 12/24 Vdc
Ισχύς εξόδου:	12Vdc / 96Watt 24Vdc / 192Watt
Θερμοκρασία λειτουργίας:	-30 ... +55°C
Κατηγορία προστασίας:	IP20
Διαστάσεις:	97x33x18mm (Μx-ΠxΥ)
Βάρος:	41g
EAN:	5206704003186

- Ένα dimmer σταθερής τάσης μπορεί θεωρητικά να τροφοδοτήσει άπειρους ενισχυτές σήματος με συνδεσμολογία σειράς ή παράλληλη, και να επιτευχθεί συγχρονισμένος έλεγχος φωτισμού (dimming) όλων των τμημάτων.

5 ΧΡΟΝΙΑ ΕΓΓΥΗΣΗ



CE RoHS



ΕΝΙΣΧΥΤΗΣ ΣΗΜΑΤΟΣ
1X15A

Κωδ. 130938



Τεχνικά Χαρακτηριστικά

Τάση εισόδου:	5-36Vdc
Έξοδος:	PMW σταθερής τάσης
Σήμα εισόδου:	PMW σταθερής τάσης
Ρεύμα εξόδου:	15A max 12/24 Vdc
Ισχύς εξόδου:	12Vdc / 180Watt 24Vdc / 360Watt
Θερμοκρασία λειτουργίας:	-30 ... +55°C
Κατηγορία προστασίας:	IP20
Διαστάσεις:	175x45x27mm (ΜxΠxΥ)
Βάρος:	96g
EAN:	5206704003889

- Ένα dimmer σταθερής τάσης μπορεί θεωρητικά να τροφοδοτήσει άπειρους ενισχυτές σήματος με συνδεσμολογία σειράς ή παράλληλη, και να επιτευχθεί συγχρονισμένος έλεγχος φωτισμού (dimming) όλων των τμημάτων.

5 ΧΡΟΝΙΑ ΕΓΓΥΗΣΗ



CE RoHS



ΕΝΙΣΧΥΤΗΣ ΣΗΜΑΤΟΣ
3X6A

Κωδ. 130361



Τεχνικά Χαρακτηριστικά

Τάση εισόδου:	5-36Vdc
Έξοδος:	PMW σταθερής τάσης
Σήμα εισόδου:	PMW σταθερής τάσης
Ρεύμα εξόδου:	3CH, 6A/CH (18A max)
Ισχύς εξόδου:	12Vdc / 3x72Watt (216Watt) 24Vdc / 3x144Watt (432Watt)
Θερμοκρασία λειτουργίας:	-30 ... +55°C
Κατηγορία προστασίας:	IP20
Διαστάσεις:	175x45x27mm (Μx-ΠxΥ)
Βάρος:	96g
EAN:	5206704000161

- Ένας controller σταθερής τάσης μπορεί θεωρητικά να τροφοδοτήσει άπειρους ενισχυτές σήματος με συνδεσμολογία σειράς ή παράλληλη, και επιτευχθεί συγχρονισμένος έλεγχος φωτισμού όλων των τμημάτων.



5 ΧΡΟΝΙΑ
ΕΓΓΥΗΣΗ

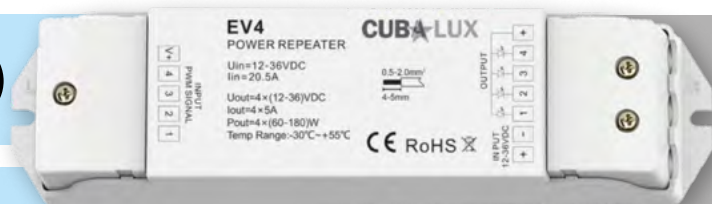

Τεχνικά Χαρακτηριστικά

Τάση εισόδου:	12 – 36 Vdc
Έξοδος:	PWM σταθερής τάσης
Σήμα εισόδου:	PWM σταθερής τάσης
Ρεύμα εξόδου:	4CH, 5A/CH (20Amax)
Ισχύς εξόδου:	12 Vdc / 4x60 Watt (240 Watt) 12 Vdc / 4x120 Watt (480 Watt)
Θερμοκρασία λειτουργίας:	-30 ... +55°C
IP Προστασία:	IP20
Διαστάσεις:	175x 45x 27mm (ΜxΠxΥ)
Βάρος:	110g
EAN:	5206704003919

- Ένας controller σταθερής τάσης μπορεί θεωρητικά να τροφοδοτήσει άπειρους ενισχυτές σήματος με συνδεσμολογία σειράς ή παράλληλη, και επιτευχθεί σύγχρονισμένος έλεγχος φωτισμού όλως των τμημάτων.



Κωδ. 130941

IP20 **CE** **RoHS**

**ΕΝΙΣΧΥΤΗΣ
ΣΗΜΑΤΟΣ
4Χ5Α
ΓΙΑ ΤΑΙΝΙΕΣ LED
CCT/RGB/RGBW**



Dimming



RGB



RGBW



CCT

5 ΧΡΟΝΙΑ
ΕΓΓΥΗΣΗ



Κωδ. 131062

IP20 **CE** **RoHS**

**ΑΝΑΜΕΤΑΔΟΤΗΣ
ΑΣΥΡΜΑΤΟΥ
ΣΗΜΑΤΟΣ**

Τεχνικά Χαρακτηριστικά

Τάση εισόδου:	100 – 240 Vac 12 – 24 Vdc
Κατανάλωση ισχύος:	AC: <0,6 Watt DC: <0,6 Watt
Σήμα εισόδου:	RF 2.4 GHz
Σήμα εξόδου:	RF 2.4 GHz
Απόσταση ελέγχου:	30m
Θερμοκρασία λειτουργίας:	-30 ... +55°C
IP Προστασία:	IP20
Διαστάσεις:	52x 52x 26mm (ΜxΠxΥ)
Βάρος:	98g
EAN:	5206704005579

ΔΙΑΓΡΑΜΜΑ ΕΦΑΡΜΟΓΗΣ

Ενισχυτών σήματος

ΣΥΝΕΡΓΑΖΟΜΕΝΟΙ CONTROLLERS

ΕΝΙΣΧΥΣΗ

ΕΛΕΓΧΟΣ **Κωδ. 130930**
 ● RF **1** ΕΞΟΔΟΣ x15A
 ● PUSH BUT.
 ▼ Σ.26



ΕΛΕΓΧΟΣ **Κωδ. 130929**
 ● RF **1** ΕΞΟΔΟΣ x20A
 ● Ενσωματωμένο Ποτενσιόμετρο
 ▼ Σ.26



ΕΛΕΓΧΟΣ **Κωδ. 131130**
 ● RF **4** ΕΞΟΔΟΣ x5A
 ▼ Σ.27



ΕΛΕΓΧΟΣ **Κωδ. 131131**
 ● Wi-Fi **5** ΕΞΟΔΟΣ x3A
 ● PUSH BUT.
 ▼ Σ.85



ΕΛΕΓΧΟΣ **Κωδ. 131061**
 ● Wi-Fi **5** ΕΞΟΔΟΣ x3A
 ● RF
 ▼ Σ.28



ΕΛΕΓΧΟΣ **Κωδ. 130366**
 0/1-10V **1** ΕΞΟΔΟΣ x8A
 ▼ Σ.32



ΕΛΕΓΧΟΣ **Κωδ. 130611**
 230Vac **1** ΕΞΟΔΟΣ x15A
 ▼ Σ.32



ΕΛΕΓΧΟΣ **Κωδ. 130942**
 ■ DALI **1** ΕΞΟΔΟΣ x15A
 ● PUSH BUT.
 ▼ Σ.29



ΕΛΕΓΧΟΣ **Κωδ. 130264**
 ● RF **1** ΕΞΟΔΟΣ x8A
 ▼ Σ.29



ΕΛΕΓΧΟΣ **Κωδ. 130263**
 Ενσωματωμ. **1** ΕΞΟΔΟΣ x8A
 Ποτενσιόμετρο
 ▼ Σ.29



ΕΛΕΓΧΟΣ **Κωδ. 130638**
 ● Wi-Fi **3** ΕΞΟΔΩΝ x6A
 ● PUSH BUT.
 ● RF
 ▼ Σ.26



ΕΛΕΓΧΟΣ **Κωδ. 131061**
 ● Wi-Fi **5** ΕΞΟΔΩΝ x3A
 ● RF
 ▼ Σ.28



ΕΛΕΓΧΟΣ **Κωδ. 131130**
 ● RF **4** ΕΞΟΔΩΝ x5A
 IP67
 ▼ Σ.27



ΕΛΕΓΧΟΣ **Κωδ. 131131**
 ● Wi-Fi **5** ΕΞΟΔΩΝ x3A
 ● PUSH BUT.
 ▼ Σ.28



ΕΛΕΓΧΟΣ **Κωδ. 130363**
 ● RF **3** ΕΞΟΔΩΝ x4A
 ▼ Σ.29



Όλοι οι Controllers & Τροφοδοτικά ● RF CUBA LUX SIMPLICITY

ΕΛΕΓΧΟΣ **Κωδ. 130939**
 ● PUSH BUT. **4** ΕΞΟΔΩΝ x5A
 ● RF
 ▼ Σ.36



ΕΛΕΓΧΟΣ **Κωδ. 131061**
 ● Wi-Fi **5** ΕΞΟΔΩΝ x3A
 ● RF
 ▼ Σ.28



ΕΛΕΓΧΟΣ **Κωδ. 131130**
 ● RF **4** ΕΞΟΔΩΝ x5A
 ▼ Σ.27



ΕΛΕΓΧΟΣ **Κωδ. 131131**
 ● Wi-Fi **5** ΕΞΟΔΩΝ x3A
 ● PUSH BUT.
 ▼ Σ.28



Κωδ. 130856
SIMPLICITY ΕΝΙΣΧΥΤΗΣ ΣΗΜΑΤΟΣ **1** ΕΞΟΔΟΣ x8A



Dimming
 ▼ Σ.36

Κωδ. 130938
SIMPLICITY ΕΝΙΣΧΥΤΗΣ ΣΗΜΑΤΟΣ **1** ΕΞΟΔΟΣ x15A



Dimming
 ▼ Σ.36

Κωδ. 130361
SIMPLICITY ΕΝΙΣΧΥΤΗΣ ΣΗΜΑΤΟΣ **3** ΕΞΟΔΩΝ x6A



RGB CCT
 ▼ Σ.36

Κωδ. 130941
SIMPLICITY ΕΝΙΣΧΥΤΗΣ ΣΗΜΑΤΟΣ **4** ΕΞΟΔΩΝ x5A



RGBW CCT
 ▼ Σ.37

Κωδ. 131062
ΑΝΑΜΕΤΑΔΟΤΗΣ ΣΗΜΑΤΟΣ ● RF
 ▼ Σ.37



3 ΔΙΑΧΕΙΡΙΣΗ ΦΩΤΙΣΜΟΥ

6 DMX512



5 ΧΡΟΝΙΑ
ΕΓΓΥΗΣΗ



DMX512



DIN Rail Mounting
Size: • TS-35/7.5
• TS-35/15

Κωδ. 130368

**DMX & RDM
DECODER**
4x8A - 12/36 Vdc

Τεχνικά Χαρακτηριστικά

Τάση εισόδου:	12 - 36 Vdc
Έξοδος:	PWM σταθερής τάσης
Ρεύμα εξόδου:	4CH, 8A/CH (32Amax)
Ισχύς εξόδου:	12Vdc/4x96Watt (384 Watt) 12Vdc/4x192Watt (768 Watt)
Σήμα ελέγχου:	DMX512
Επίπεδα dimming:	0 - 100%
Θερμοκρασία λειτουργίας:	-30 ... +55°C
IP Προστασία:	IP20
Διαστάσεις:	165x70x37mm (ΜxΠxΥ)
Βάρος:	380g
EAN:	5206704000178

- Λειτουργία **DMX decode**
Αυτόνομη λειτουργία **RGB/RGBW**
Αυτόνομη λειτουργία **dimmer 4 Καναλιών**.
- Συμβατό με πρωτόκολλα **DMX512, DMX512(1990), DMX512-A, RDM V1.0 (E1.20 - 2006 ESTA Standard)**.
- **RDM αμφίδρομη** επικοινωνία, μπορεί να υπάρχει επικοινωνία μεταξύ **DMX master** και **DMX decoder** από την κεντρική **κοσόλα DMX**.
- Ρύθμιση **υψηλής** ή **χαμηλής** συχνότητα **PWM**.
- Ρύθμιση **λογαριθμικής** ή **γραμμικής** καμπύλης dimming.
- **3 τρόποι** σύνδεσης **DMX**.



Κωδ. 130944

**DMX & RDM
DECODER**
12x5A - 12/36 Vdc

Τεχνικά Χαρακτηριστικά

Τάση εισόδου:	12 - 24 Vdc
Έξοδος:	PWM σταθερής τάσης
Ρεύμα εξόδου:	12CH, 5A/CH (60Amax)
Ισχύς εξόδου:	12Vdc/12x60Watt (720 Watt) 12Vdc/12x120Watt (1140 Watt)
Σήμα ελέγχου:	DMX512
Επίπεδα dimming:	Dim, RGB, RGBW, CCT
Θερμοκρασία λειτουργίας:	-30 ... +55°C
IP Προστασία:	IP20
Διαστάσεις:	160x88x60mm (ΜxΠxΥ)
Βάρος:	254g
EAN:	5206704003940

- Λειτουργία **DMX decode**
Αυτόνομη λειτουργία **4x3** καναλιών **RGB/RGBW**
Αυτόνομη λειτουργία **dimmer 12 Καναλιών**.
- Συμβατό με πρωτόκολλα **DMX512, DMX512(1990), DMX512-A, RDM V1.0 (E1.20 - 2006 ESTA Standard)**.
- **RDM αμφίδρομη** επικοινωνία, μπορεί να υπάρχει επικοινωνία μεταξύ **DMX master** και **DMX decoder** από την κεντρική **κοσόλα DMX**.
- Ρύθμιση **υψηλής** ή **χαμηλής** συχνότητα **PWM**.



5 ΧΡΟΝΙΑ
ΕΓΓΥΗΣΗ



DMX512

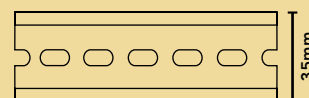

DIN Rail Mounting
Size: • TS-35/7.5
• TS-35/15

3 ΔΙΑΧΕΙΡΙΣΗ ΦΩΤΙΣΜΟΥ

6 DMX512

5 ΧΡΟΝΙΑ
ΕΓΓΥΗΣΗ



DMX512



DIN Rail Mounting

Size: • TS-35/7.5
• TS-35/15

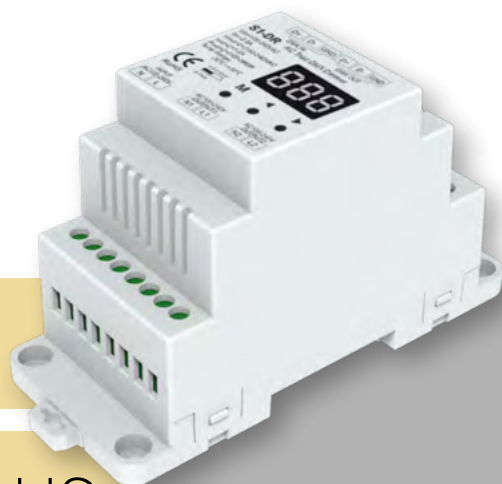

Κωδ. 130945

**AC TRIAC DMX
DECODER**
2x1,2A

Τεχνικά Χαρακτηριστικά

Τάση εισόδου:	100 – 240 Vac
Έξοδος:	100 – 240 Vac
Ρεύμα εξόδου:	2CH, 1,2A/CH (2,4Amax)
Ισχύς εξόδου:	230Vac / 2x276Watt (552 Watt)
Σήμα ελέγχου:	DMX512
Έλεγχος:	DIM
Επίπεδα dimming:	0 – 100%
Θερμοκρασία λειτουργίας:	-30 ... +55°C
IP Προστασία:	IP20
Διαστάσεις:	115x48x67mm (ΜxΠxΥ)
Βάρος:	135g
EAN:	5206704003957

- Λειτουργία **DMX decode**
Αυτόνομη λειτουργία **dimmer 2 Καναλιών**
Αυτόνομη λειτουργία **δυναμικών προγραμμάτων**.
- Συμβατό με πρωτόκολλα **DMX512**.
- **RDM αμφίδρομη** επικοινωνία, μπορεί να υπάρχει επικοινωνία μεταξύ **DMX master** και **DMX decoder**.
- Ρύθμιση **ελάχιστης φωτεινότητας από 1–40%**.
- Κατάλληλο για έλεγχο λαμπτήρων-φωτειστικών LED, λαμπτήρων πυρακτώσης- αλογόνου.



Κωδ. 131063

**AC TRIAC
DIMMER ΡΑΓΑΣ 6A**
• **DMX512**
• **0/1 - 10V, © RF**
ΠΟΤΕΝΣΙΟΜΕΤΡΟ

Τεχνικά Χαρακτηριστικά

Τάση εισόδου:	100 – 240 Vac
Έξοδος:	100 – 240 Vac
Ρεύμα εξόδου:	1CH, 6A
Ισχύς εξόδου:	230Vac/1380Watt
Σήμα ελέγχου:	DMX512, 0/1–10V, RF, ενσωματωμένο ποτενσιόμετρο
Έλεγχος:	DIM
Επίπεδα dimming:	0 – 100%
Θερμοκρασία λειτουργίας:	-30 ... +55°C
IP Προστασία:	IP20
Διαστάσεις:	168x93,5x63mm (ΜxΠxΥ)
Βάρος:	514g
EAN:	5206704005548

5 ΧΡΟΝΙΑ
ΕΓΓΥΗΣΗ



DMX512 0/1–10V

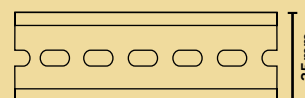

DIN Rail Mounting

Size: • TS-35/7.5
• TS-35/15

ΣΥΜΒΑΤΑ ΦΟΡΤΙΑ ΕΛΕΓΧΟΥ

- Dimmable λαμπτήρας led: **1000watt/230Vac**
- Dimmable τροφοδοτικά για led: **1000watt/230Vac** (ο αριθμός LED λαμπτήρων και τροφοδοτικών που μπορούν να συνδεθούν επηρεάζεται από τον συντελεστή ισχύος PF. Όσο χαμηλότερος είναι ο συντελεστής ισχύος τόσο λιγότεροι λαμπτήρες ή τροφοδοτικά μπορούν να συνδεθούν.
- Λαμπτήρες αλογόνου και πυράκτωσης: **1380Watt/230Vac**

5 ΧΡΟΝΙΑ
ΕΓΓΥΗΣΗ



DMX512

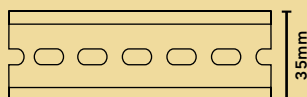

DIN Rail Mounting
Size: • TS-35/7.5
• TS-35/15

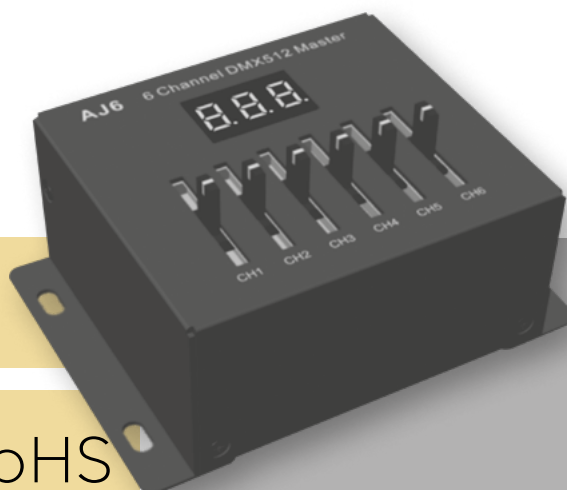

• 4.5Vdc (3xAAA) Μπαταρία

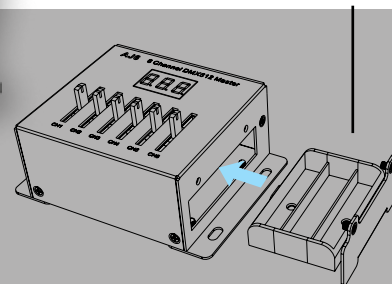

Κωδ. 131064

MINI CONSOLE
DMX512
6CHANNELS

Τεχνικά Χαρακτηριστικά

Τάση εισόδου:	5 - 12 Vdc ή 3xAAA
Σήμα εξόδου:	DMX512
Κανάλια ελέγχου:	6
Θερμοκρασία λειτουργίας:	-30 ... +55°C
IP Προστασία:	IP20
Διαστάσεις:	97x 70x 47mm (ΜxΠxΥ)
Βάρος:	284,5g
EAN:	5206704005517

5 ΧΡΟΝΙΑ
ΕΓΓΥΗΣΗ



DMX512



DIN Rail Mounting
Size: • TS-35/7.5
• TS-35/15

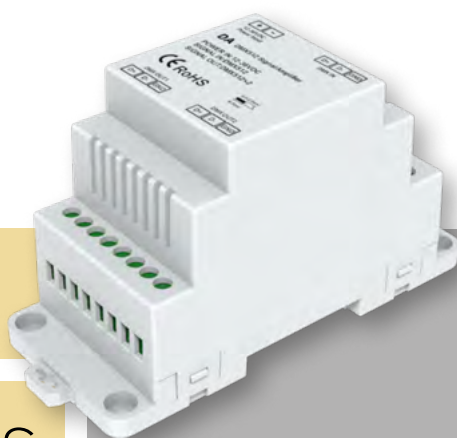

Κωδ. 130946

DMX
ENISCHYTHS
ΣΗΜΑΤΟΣ

Τεχνικά Χαρακτηριστικά

Τάση εισόδου:	12 - 36 Vac
Σήμα εισόδου:	DMX512 (1 CH)
Σήμα εξόδου:	DMX512 (2 CH)
Θερμοκρασία λειτουργίας:	-30 ... +55°C
IP Προστασία:	IP20
Διαστάσεις:	110x 48x 67mm (ΜxΠxΥ)
Βάρος:	92g
EAN:	5206704003964

• Κατάλληλο για δημιουργία **μεγάλων εφαρμογών ελέγχου DMX** ή για έλεγχο **DMX σε μεγάλη απόσταση (>100m).**

3 ΔΙΑΧΕΙΡΙΣΗ ΦΩΤΙΣΜΟΥ

6 DMX512

Κωδ. 130940



5 ΧΡΟΝΙΑ
ΕΓΓΥΗΣΗ



CE RoHS



DMX512

ΔΙΑΚΟΠΤΗΣ RGB/RGBW

● DMX512 16CH

◎ RF 2.4G 4ΘΕΣΕΩΝ

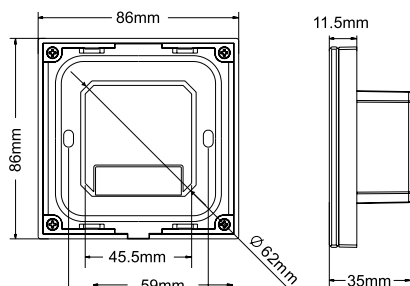

Τεχνικά Χαρακτηριστικά

Τάση εισόδου:	85 - 265 Vac
Σήμα εξόδου:	RF (2.4Ghz) / DMX512
Απόσταση ελέγχου:	30m
Θερμοκρασία λειτουργίας:	-30 ... +55°C
IP Προστασία:	IP20
Διαστάσεις:	86x86x35mm (ΜxΠxΥ)
Βάρος:	188g
EAN:	5206704003902

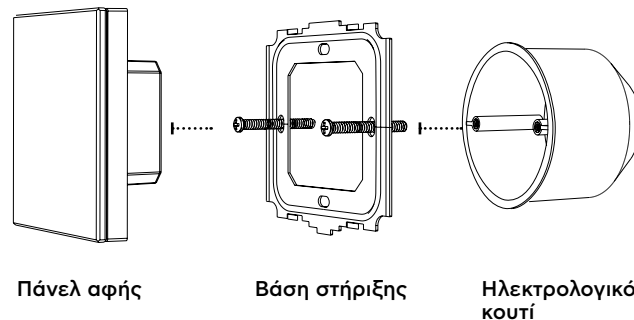

Πάνελ αφής

Βάση στήριξης

Ηλεκτρολογικό
κουτί

Κωδ. 130977



5 ΧΡΟΝΙΑ
ΕΓΓΥΗΣΗ



CE RoHS



DMX512

ΔΙΑΚΟΠΤΗΣ DIMMING

● DMX512 4CH

◎ RF 2.4G 4ΘΕΣΕΩΝ

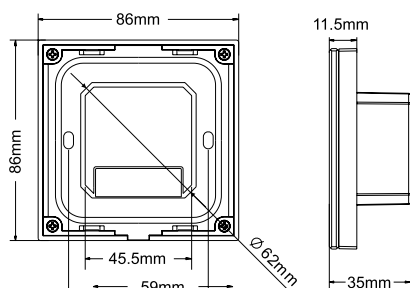

Τεχνικά Χαρακτηριστικά

Τάση εισόδου:	85 - 265 Vac
Σήμα εξόδου:	RF (2.4Ghz) / DMX512
Απόσταση ελέγχου:	30m
Θερμοκρασία λειτουργίας:	-30 ... +55°C
IP Προστασία:	IP20
Διαστάσεις:	86x86x35mm (ΜxΠxΥ)
Βάρος:	188g
EAN:	5206704004367

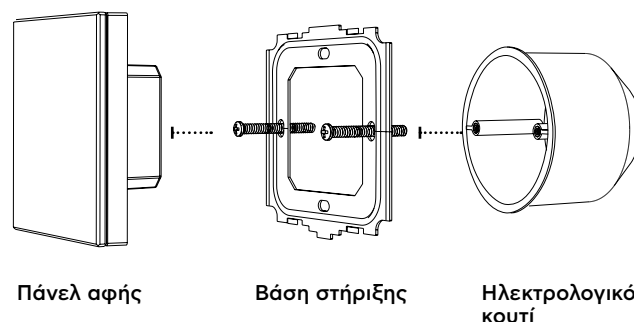

Πάνελ αφής

Βάση στήριξης

Ηλεκτρολογικό
κουτί

↳ Διάγραμμα Διαχείρισης Φωτισμού DMX512

ΕΛΕΓΧΟΣ

DMX512 MASTER CONTROLLER

Κωδ. 130940

Switch 230Vac
με έξοδο DMX512
16 ΚΑΝΑΛΙΑ ΕΛΕΓΧΟΥ



↳ Σ.42

Κωδ. 131064

Mini Console
με έξοδο DMX512
6 ΚΑΝΑΛΙΑ ΕΛΕΓΧΟΥ



↳ Σ.41

Κωδ. 130977

Switch 230Vac
με έξοδο DMX512
4 ΚΑΝΑΛΙΑ ΕΛΕΓΧΟΥ



↳ Σ.22

DMX512
Αναλογική ή
Ψηφιακή κονσόλα
φωτισμού

Συεργαζόμενοι
DMX512 Decoders

Σταθερής
Τάσης DC
(Ταινίες LED)

Σταθερής
Τάσης DC
(Ταινίες LED)

Συεργαζόμενοι
DMX512 Decoders

Έλεγχος
230Vac
Dimmable
Λαμπτήρες
LED, αλογόνου,
πυράκτωσης
Dimmable
τροφοδοτικά

ΕΞΟΔΟΣ

Κωδ. 130368

Έλεγχος DMX512
4 ΕΞΟΔΩΝ
x8A



↳ Σ.39

Κωδ. 130944

Έλεγχος DMX512
12 ΕΞΟΔΩΝ
x5A



↳ Σ.39

Κωδ. 130945

Έλεγχος DMX512
2 ΕΞΟΔΩΝ
x1,2A



↳ Σ.40

Κωδ. 131063

Έλεγχος
DMX512, 0/1-10V,
RF, ποτενσιόμετρο
1 ΕΞΟΔΟΥ
x6A



↳ Σ.40

Κωδ. 130946

Ενισχυτής σήματος
DMX512

1 ΕΙΣΟΔΟΣ
ΣΗΜΑΤΟΣ DMX
2 ΕΞΟΔΟΙ
ΣΗΜΑΤΟΣ DMX



↳ Σ.41

Ενίσχυση σήματος DMX512 για μεγάλες εφαρμογές
και μεγάλες αποστάσεις ελέγχου >100m.

3 ΔΙΑΧΕΙΡΙΣΗ ΦΩΤΙΣΜΟΥ

7 Dimmer 230Vac

5 ΧΡΟΝΙΑ
ΕΓΓΥΗΣΗ



IP20 **CE** RoHS



Dimming



Remote
Managements



Voice
Control



Κωδ. 130931



TRIAC DIMMER

Wi-Fi

RF

PUSH BUTTON

230Vac 1A

Τεχνικά Χαρακτηριστικά

Τάση εισόδου:	100 – 240 Vac
Έξοδος:	100 – 240 Vac
Ρεύμα εξόδου:	1CH, 1A
Ισχύς εξόδου:	230Vac / 230Watt
Σήμα ελέγχου:	Wi-Fi, RF 2.4GHz, Push Button, Tuya APP
Επίπεδα dimming:	0 – 100%
Απόσταση ελέγχου:	30m
Θερμοκρασία λειτ.:	-30 ... +55°C
IP Προστασία:	IP20
Διαστάσεις:	52x 52x 26mm (ΜxΠxΥ)
Βάρος:	98g
EAN:	5206704003810

- Υποστηρίζει dimmable λάμπες LED, πυρακτώσεως, αλογόνου, μετασχηματιστές
- Επιλογή leading edge (forward phase) dimmer ή trailing edge (reverse phase dimmer) σύμφωνα με τον τύπο μετασχηματιστή.
- Συμβατό με Amazon Alexa, εύκολος προγραμματισμός για έλεγχο συσκευής με φωνητικές εντολές.

5 ΧΡΟΝΙΑ
ΕΓΓΥΗΣΗ

NEO!
ΠΡΟΙΟΝ



IP20 **CE** RoHS



Dimming



Remote
Managements



Voice
Control



Κωδ. 131139

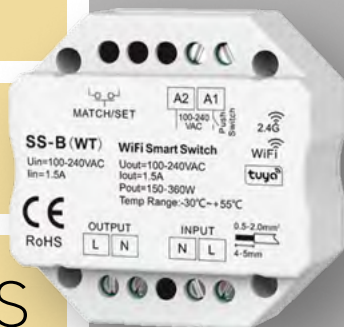

0/1 -10V DIMMER

Wi-Fi

RF

PUSH BUTTON

Τεχνικά Χαρακτηριστικά

Τάση εισόδου:	100 – 240 Vac
Έξοδος:	0/1 – 10 V
Ρεύμα εξόδου:	1CH
Σήμα ελέγχου:	Wi-Fi, RF 2.4GHz, Push Button, Tuya APP
Επίπεδα dimming:	0 – 100%
Απόσταση ελέγχου:	30m
Θερμοκρασία λειτ.:	-30 ... +55°C
IP Προστασία:	IP20
Διαστάσεις:	52x 52x 26mm (ΜxΠxΥ)
Βάρος:	46g
EAN:	5206704006705

- Υποστηρίζει dimmable μετασχηματιστές 0/1-10V
Επιλογή σήματος εξόδου 0-10V ή 1-10V.
- Συμβατό με Amazon Alexa, εύκολος προγραμματισμός για έλεγχο συσκευής με φωνητικές εντολές.

5 ΧΡΟΝΙΑ ΕΓΓΥΗΣΗ **N** ΝΕΟ! ΠΡΟΙΟΝ



IP20 **CE** RoHS



Dimming



Remote
Managements



Voice
Control



amazon alexa



Κωδ. 131140

**ΔΙΑΚΟΠΤΗΣ
ON/OFF**

Wi-Fi

RF

PUSH BUTTON

230Vac 1A

Τεχνικά Χαρακτηριστικά

Τάση εισόδου:	100 – 240 Vac
Έξοδος:	100 – 240 Vac
Ρεύμα εξόδου:	1CH, 1,5A
Ισχύς εξόδου:	230Vac / 345Watt
Σήμα ελέγχου:	Wi-Fi, RF 2.4GHz, Push Button, Tuya APP
Επίπεδα dimming:	0 – 100%
Απόσταση ελέγχου:	30m
Θερμοκρασία λειτ.:	-30... +55°C
IP Προστασία:	IP20
Διαστάσεις:	52x 52x 26mm (ΜxΠxΥ)
Βάρος:	50g
EAN:	5206704006712

- Υποστηρίζει φορτία μέχρι 345Watt. Ένα πρόσθετο ρελέ AC απαιτείται όταν το συνολικό ρεύμα εισόδου του φορτίου είναι υψηλότερο από 1,5A.
- Συμβατό με Amazon Alexa, εύκολος προγραμματισμός για έλεγχο συσκευής με φωνητικές εντολές.

5 ΧΡΟΝΙΑ ΕΓΓΥΗΣΗ



IP20 **CE** RoHS



Dimming

DMX512 0/1-10V



DIN Rail Mounting
Size: • TS-35/7.5
• TS-35/15



Κωδ. 131063

**AC TRIAC
DIMMER ΡΑΓΑΣ 6A**

DMX512

0/1 - 10V

RF

ΠΟΤΕΝΣΙΟΜΕΤΡΟ

Τεχνικά Χαρακτηριστικά

Τάση εισόδου:	100 – 240 Vac
Έξοδος:	0/1 – 10V
Ρεύμα εξόδου:	1CH
Σήμα ελέγχου:	Wi-Fi, RF 2.4GHz, Push Button, Tuya APP
Επίπεδα dimming:	0 – 100%
Απόσταση ελέγχου:	30m
Θερμοκρασία λειτ.:	-30... +55°C
IP Προστασία:	IP20
Διαστάσεις:	52x 52x 26mm (ΜxΠxΥ)
Βάρος:	46g
EAN:	5206704005548

ΣΥΜΒΑΤΑ ΦΟΡΤΙΑ ΕΛΕΓΧΟΥ

- Dimmable λαμπτήρας led: **1000watt/230Vac**
- Dimmable τροφοδοτικά για led: **1000watt/230Vac** (ο αριθμός LED λαμπτήρων και τροφοδοτικών που μπορούν να συνδεθούν επηρεάζεται από τον συντελεστή ισχύος PF. Όσο χαμηλότερος είναι ο συντελεστής ισχύος τόσο λιγότεροι λαμπτήρες ή τροφοδοτικά μπορούν να συνδεθούν.
- Λαμπτήρες αλογόνου και πυράκτωσης: **1380Watt/230Vac**

3 ΔΙΑΧΕΙΡΙΣΗ ΦΩΤΙΣΜΟΥ

7 Dimmer 230Vac-energy kit

5 ΧΡΟΝΙΑ
ΕΓΓΥΗΣΗ

N ΝΕΟ!
ΠΡΟΙΟΝ

Κωδ. 131141

DALI 2



CE RoHS



Dimming

**TRIAC AC
DALI DIMMER**
1,5A/230Vac

Τεχνικά Χαρακτηριστικά

Τάση εισόδου: 100 – 240 Vac

Έξοδος: 100 – 240 Vac

Ρεύμα εξόδου: 1,5 A

Ισχύς εξόδου: 245Watt (230 Vac)

Σήμα ελέγχου: Dali, Push button

Έλεγχος: Dimming

Επίπεδα dimming: 0 – 100%

Θερμοκρασία λειτ.: -30 ... +55°C

IP Προστασία: IP20

Διαστάσεις: 187x46x22mm (ΜxΠxΥ)

Βάρος: 124g

EAN: 5206704006729

- Σύμφωνα με το πρότυπο DALI IEC 62386-102, IEC 62386-207
- Επιλογή leading edge (forward phase) dimmer ή trailing edge (reverse phase dimmer) σύμφωνα με τον τύπο μετασχηματιστή.
- Υποστηρίζει dimmable λάμπες LED, triac dimmable LED drivers με μέγιστο φορτίου 200Watt.
- Υποστηρίζει λάμπες πυρακτώσεως και αλογόνου με μέγιστο φορτίο 345Watt.



Κωδ. 700035

5 ΧΡΟΝΙΑ
ΕΓΓΥΗΣΗ

N ΝΕΟ!
ΠΡΟΙΟΝ



SELV **CE** RoHS



3 Hours



LiFePO₄



SELV



220-240V

EMERGENCY KIT

Τεχνικά Χαρακτηριστικά

Τάση εισόδου: 220 – 240 Vdc

Έξοδος: Σταθερής ισχύος

Ισχύς εξόδου (emergency): 4Watt (10 – 50Vdc)

Σύνδεση τροφοδοτικού

DC: max 60Watt (10 – 50Vdc)

Τύπος μπαταρίας: Lithium iron Phosphate (LiFePO₄)

Χωρητικότητα μπαταρίας: 3000mAh

Χρόνος φόρτισης: > 16 ώρες

Θερμοκρασία

λειτουργίας: 0 ... +60°C

Προστασία: OVP, NLP, SCP

IP Προστασία: IP20

Διαστάσεις controller: 178x30x22mm (ΜxΠxΥ)

Διαστάσεις μπαταρίας: 165x36x20mm (ΜxΠxΥ)

EAN: 5206704006583

↳ Διάγραμμα Διαχείρισης Φωτισμού 230Vac

ΕΛΕΓΧΟΣ

ΕΞΟΔΟΣ

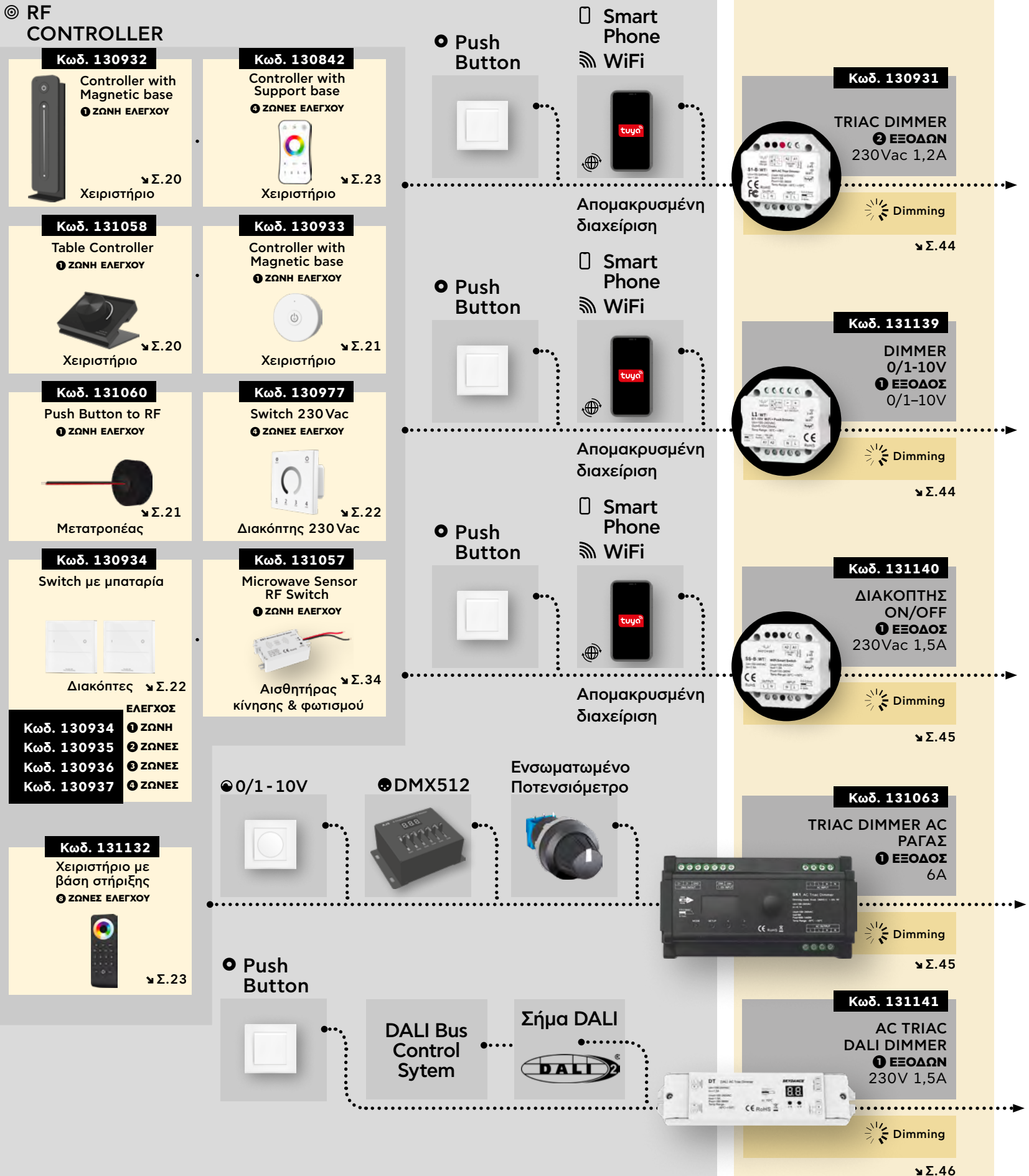



"In the right light,
at the right time,
everything is ex-
traordinary."

~AARON ROSE

↪ Διάγραμμα Εφαρμογής Σύστημα Διαχείρισης NEXTA

Smart Wifi
Αισθητήρας
κίνησης και φωτός

Controller fo

Αισθητήρας RF
κίνησης - φωτός

Controller
για 24V LED,
Dimming, CCT,
RGB και RGBW

Έξυπνοι βοηθοί φωνής
για τον έλεγχο των
συσκευών OneSmart με
φωνητικές εντολές



Χειριστήριο πολλών καναλιών
(λειτουργιών) για φωτισμό, μοτέρ
ρολών, στοριών και για
ενεργοποιήσεις σεναρίων από την
εφαρμογή ONE SMART



Phase-cut dimmer για
230V LED φωτιστικά



Έλεγχος
για μηχανοκίνητα
στόρια

Ενεργοποίηση
των Σκηνών που
δημιουργήθηκαν
από την
εφαρμογή

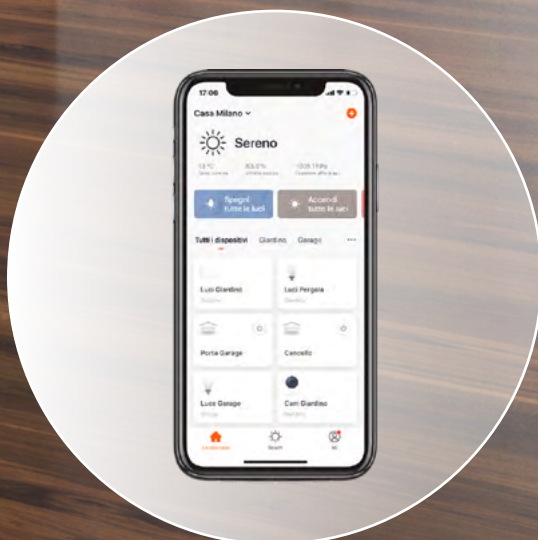

Τηλεχειρισμός από Smartphone
μέσω της σύνδεσης Wi-Fi μέσω
τοπικού router



ONESMART



6 NEXTA

1 ONESMART



App OneSmart

Όπου και να είστε, ελέγξτε τις συσκευές σας.

Με την εφαρμογή one smart Μπορούμε να κάνουμε έλεγχο φωτισμού και φορτίων. Χάρη στην τεχνολογία cloud Είναι δυνατός ο έλεγχος των συσκευών από οπουδήποτε στον κόσμο. Μπορούμε να ελέγξουμε μέχρι 50 διαφορετικές εφαρμογές σε διαφορετικές τοποθεσίες και μέχρι 1000 συσκευές για κάθε εφαρμογή.



Απλή εγκατάσταση: Δεν χρειάζεται να εγκαταστήσετε κεντρικό ελεγκτή, απλά χρειάζεται σύνδεση στο διαδίκτυο για να ρυθμίσετε μία συσκευή σε λίγα λεπτά.

Προγραμματισμός: Ωριαίος και εβδομαδιαίως προγραμματισμός για έλεγχο φωτισμού on/off ή dimming.

Σενάρια: Με μια απλή ρύθμιση, είναι εύκολο να δημιουργηθούν εντολές που θα σταλούν σε πολλές συσκευές ταυτόχρονα.

Ειδοποίηση συμβάντων: μπορείτε να λάβετε ένα μήνυμα ειδοποίησης όταν συμβαίνει ένα συμβάν, όπως όταν ανάβει ένα φως.

Γεωγραφική θέση: Αναγνωρίζει την ανατολή και το ηλιοβασίλεμα μέσω της γεωγραφικής θέσης. Χρήσιμο για την αυτόματη ενεργοποίηση - απενεργοποίηση εξωτερικών λαμπτήρων - φωτιστικών.

Έλεγχος καιρού: Είναι δυνατό να ενεργοποιήσετε, να απενεργοποιήσετε ή να ρυθμίσετε το φωτισμό σύμφωνα με τις καιρικές συνθήκες.

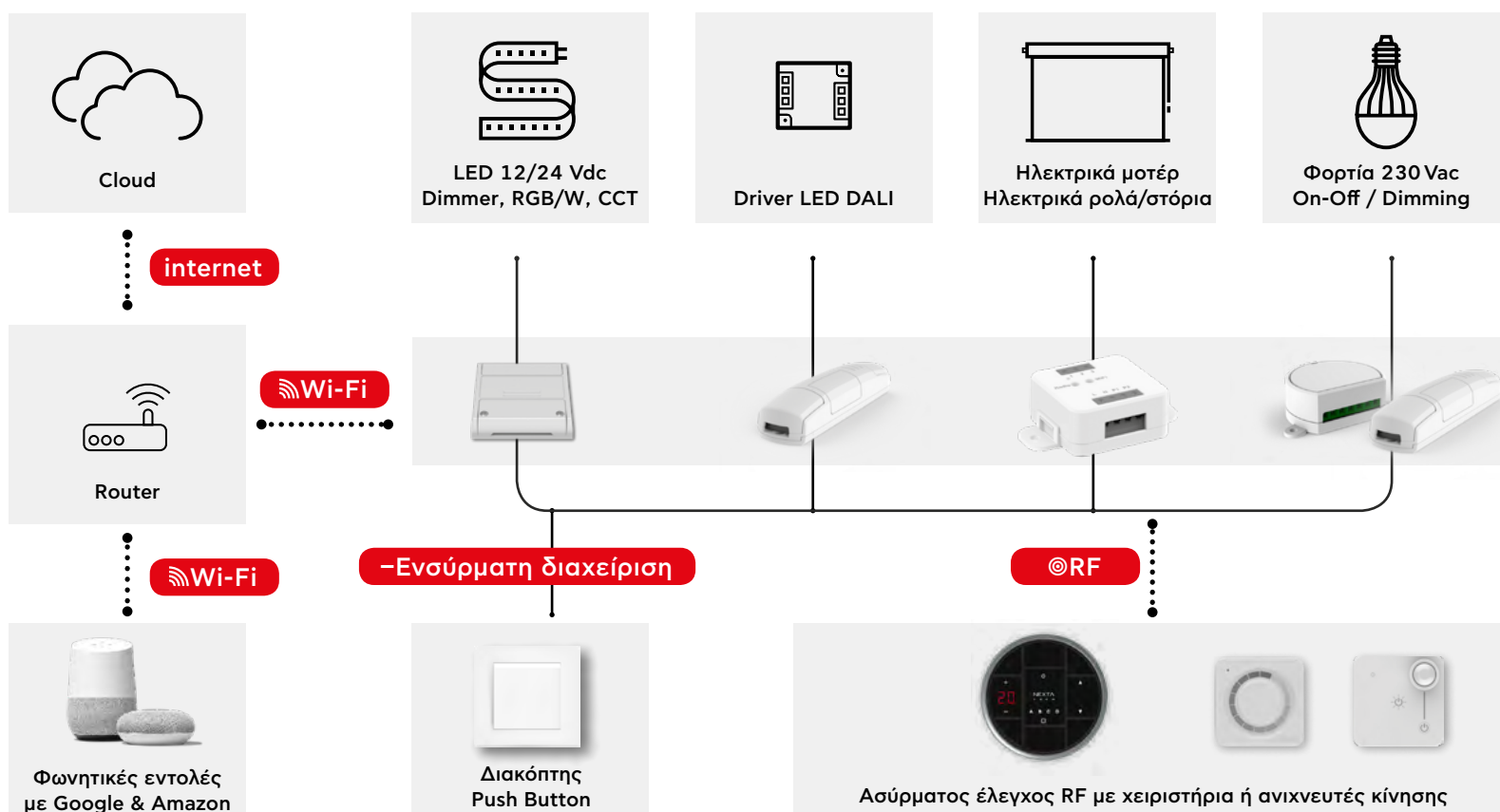

6 NEXTA OneSmart

2 Συμβατές μονάδες ελέγχου



Έλεγχος φορτίων 230Vac, On/Off

Έλεγχος LED Drivers

Έλεγχος LED σταθερού ρεύματος



Κωδ. 300044

MCU-L1 / ONE



Κωδ. 300043

MCU-DM / ONE



Κωδ. 300053

TOP-0110 / ONE



Κωδ. 300054

PLANO-MASTER



Κωδ. 300045

TOP-L1 / ONE



Κωδ. 300052

LOGIC 400/ONE



Κωδ. 300042

TOP-DL20 / ONE

Έλεγχος LED σταθερής τάσης

Έλεγχος ξηρής επαφής

Έλεγχος ηλεκτρικά ρολά/στόρια



Κωδ. 300057

PLANO-ONE / 4



Κωδ. 300041

PLANO-ONE



Κωδ. 300081

PLANO-LOCK / ONE



Κωδ. 300046

MCU-L1 / ONE



Κωδ. 300054

PLANO-MASTER



Κωδ. 300063

LB-DIM150 / One



Κωδ. 300068

PLANO-LOCK2 / ONE

Έλεγχος πέργκολας και ΤΕΝΤΩΝ



Κωδ. 300062

SCREEN-ML/ONE



6 NEXTA Hoblo 80

3 Τηλεχειριστήρια © RF



Dimming / επιλογή απόχρωσης - χρώματος

Λείο λευκό πολυκαρβονικό σώμα



Φωτιζόμενα πλήκτρα αφής

Χωρητική τεχνολογία αφής

Κωδ. 300035

- Τηλεχειριστήριο RF κυλιόμενου κωδικού 433,92MHz
- **6 ΚΑΝΑΛΙΩΝ**
- On/Off, dimming
- RGB/ RGBW/ CCT
- προγράμματα εναλλαγής χρωμάτων

Design και τεχνολογία αιχμής

Πολυλειτουργικό τηλεχειριστήριο με χωρητική τεχνολογία αφής.

Ιδανικό για έλεγχο μοτέρ ρολών/ περσίδων και φωτισμού. Σε συνεργασία με τους controllers NEXTA, επιτυγχάνεται ιδανική ρύθμιση φωτισμού RGB, απόχρωσης και τόνου λευκού (CCT) καθώς και φωτεινότητας.

Παρέχεται με μαγνητική βάση για επίτοιχη ή επιτραπέζια τοποθέτηση.

Διαθέτει επιταχυνσιόμετρο, οπότε τίθεται σε λειτουργία αυτόματα, κάθε φορά που μετακινείται.

Διαστάσεις: Ø90mm x 30mm ύψος

Μπαταρία: 2xAA

Μέγιστη απόσταση χρήσης: 100m σε ανοικτό χώρο και 40m εντός κτιρίων

Τοποθέτηση σε επιφάνειες

Χάρη στη δυνατότητα περιστροφής κατά 180 μοίρες του μπροστινού μέρους, το Hoblo 90 μπορεί να τοποθετηθεί σε τραπέζι ή τοίχο

ΕΠΙΤΡΑΠΕΖΙΑ ΤΟΠΟΘΕΤΗΣΗ

ΕΠΙΤΟΙΧΗ ΤΟΠΟΘΕΤΗΣΗ



Στον τοίχο

Στο τραπέζι



6 NEXTA Hoblo 80

3 Τηλεχειριστήρια ©RF



Φορητό τηλεχειριστήριο RF με μαγνητική στήριξη

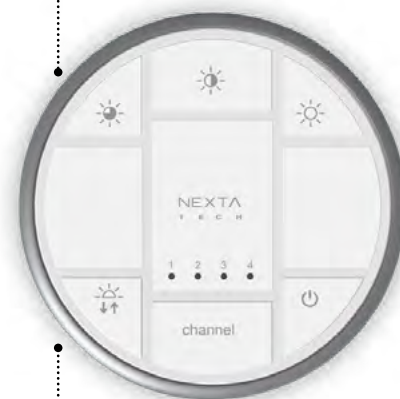

Μεταλλικό σώμα από χυτό αλουμίνιο



Design και λειτουργικότητα για κάθε εφαρμογή

Πολυλειτουργικό τηλεχειριστήριο για έλεγχο, συνολικά ή ανά σημείο, έως 30 συσκευών.

Διαθέσιμο σε εννέα παραλλαγές για μεγάλο εύρος εφαρμογών. Τα πλήκτρα μπορούν να είναι ήδη προγραμματισμένα σε συγκεκριμένες λειτουργίες ή να προγραμματιστούν κατά τη διάρκεια της εγκατάστασης, ανάλογα με την εφαρμογή.

Η σειρά Hoblo 80 διαθέτει εύρωστο design και είναι εύκολη στην χρήση χάρη στο σώμα από αλουμίνιο, τις ανθεκτικές στην κρούση πλαστικές επιφάνειες και τη δυνατότητα στήριξης σε μαγνητική βάση στον τοίχο.

Διαστάσεις: Ø80mm x 13mm ύψος

Μπαταρία: CR2450

Μέγιστη απόσταση χρήσης: 100m σε ανοικτό χώρο και 40m εντός κτιρίων

Χειριστήρια πολλαπλών λειτουργιών

Χειριστήρια για φώτα & ηλεκτρικά μοτέρ ρολών



Κωδ. 300089

- Τηλεχειριστήριο RF κυλιόμενου κωδικού 433,92MHz
- **30 ΚΑΝΑΛΙΩΝ** και 4 ομάδων
- On/Off, dimming
- open/ close/ stop (Μοτέρ)
- μπαταρίας CR2450



Κωδ. 300034

- Τηλεχειριστήριο RF κυλιόμενου κωδικού 433,92MHz
- **4 ΚΑΝΑΛΙΩΝ** και Συνόλου
- On/Off, dimming
- open/ close/ stop (Μοτέρ)
- μπαταρίας CR2450

Χειριστήρια φωτισμού με λειτουργίες Dimming



Κωδ. 300030

- Τηλεχειριστήριο RF κυλιόμενου κωδικού 433,92MHz
- **1 ΚΑΝΑΛΙ**
- On/Off, dimming με δυνατότητα επιλογής φωτεινότητας 30% - 60% - 100%
- μπαταρίας CR2450



Κωδ. 300031

- Τηλεχειριστήριο RF κυλιόμενου κωδικού 433,92MHz
- **4 ΚΑΝΑΛΙΑ** και μία ομάδα
- On/Off, dimming με δυνατότητα επιλογής φωτεινότητας 30% - 60% - 100%
- μπαταρίας CR2450

Χειριστήρια φωτισμού με λειτουργίες RGB/ RGBW/ CCT



Κωδ. 300032

- Τηλεχειριστήριο RF κυλιόμενου κωδικού 433,92MHz,
- **1 ΚΑΝΑΛΙ**
- On/Off, dimming, RGB/ RGBW/ CCT
- προγράμματα εναλλαγής χρωμάτων
- μπαταρίας CR2450



Κωδ. 300033

- Τηλεχειριστήριο RF κυλιόμενου κωδικού 433,92MHz,
- **4 ΚΑΝΑΛΙΑ** και μία ομάδα
- On/Off, dimming, RGB/ RGBW/ CCT
- προγράμματα εναλλαγής χρωμάτων
- μπαταρίας CR2450

Προγραμματιζόμενο Χειριστήριο



Κωδ. 300040

- Τηλεχειριστήριο RF κυλιόμενου κωδικού 433,92MHz,
- **6 ΠΛΗΚΤΡΑ** προγραμματιζόμενα
- μπαταρίας CR2450

Χειριστήριο για Pergola



Κωδ. 300070

- Τηλεχειριστήριο RF κυλιόμενου κωδικού 433,92MHz **με φωτεινή ένδειξη**
- για έλεγχο φωτισμού
- ηλεκτρικής οροφής
- σκιάστρων
- θερμαντικών σωμάτων
- μπαταρίας CR2450

6 NEXTA Optima

4 Ασύρματα χειριστήρια ©RF επίτοιχης τοποθέτησης



Ασύρματα χειριστήρια για ευέλικτες εγκαταστάσεις

Διαθέσιμα σε 7 παραλλαγές με λειτουργία από απλή μπαταρία.

Minimal Design για τέλεια ενσωμάτωση σε κάθε χώρο.

Ενεργοποιούνται με απλό πάτημα σε οποιοδήποτε από τα πλήκτρα τους.

Διαστάσεις: 80x80x11 mm

Μπαταρία: CR2450

Μέγιστη απόσταση χρήσης: 80m σε ανοικτό χώρο και 30m εντός κτιρίων

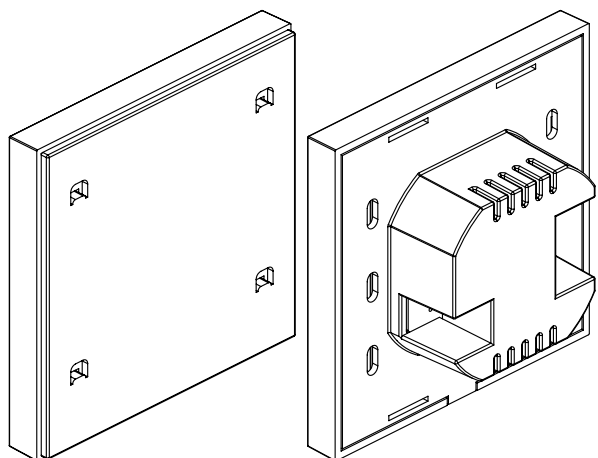

Προγραμματιζόμενα Χειριστήρια



Κωδ. 300071

- Τηλεχειριστήριο RF κυλιόμενου κωδικού 433,92MHz
- **2** προγραμματιζόμενα πλήκτρα
- μπαταρίας CR2450



Κωδ. 300072

- Τηλεχειριστήριο RF κυλιόμενου κωδικού 433,92MHz
- **4** προγραμματιζόμενα πλήκτρα
- μπαταρίας CR2450

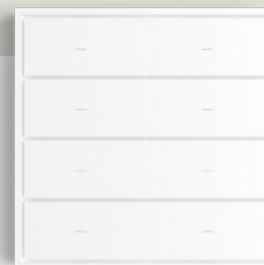

Κωδ. 300073

- Τηλεχειριστήριο RF κυλιόμενου κωδικού 433,92MHz
- **8** προγραμματιζόμενα πλήκτρα
- μπαταρίας CR2450

Χειριστήρια φωτισμού με λειτουργίες Dimming



Κωδ. 300074

- Τηλεχειριστήριο RF κυλιόμενου κωδικού 433,92MHz
- **1 ΚΑΝΑΛΙ**
- On/Off, dimming με δυνατότητα επιλογής φωτεινότητας 25% - 50% - 75% - 100%
- μπαταρίας CR2450

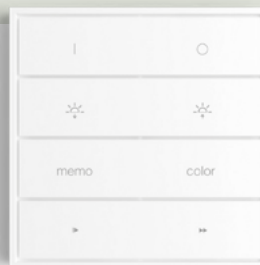

Κωδ. 300075

- Τηλεχειριστήριο RF κυλιόμενου κωδικού 433,92MHz
- **4 ΚΑΝΑΛΙ**
- On/Off, dimming
- μπαταρίας CR2450

Χειριστήρια φωτισμού με λειτουργίες RGB/ RGBW/ CCT



Κωδ. 300076

- Τηλεχειριστήριο RF κυλιόμενου κωδικού 433,92MHz
- **1 ΚΑΝΑΛΙ**
- On/Off, dimming
- RGB/ RGBW/ CCT , με αποθήκευση σκηνών και προγράμματα εναλλαγής χρωμάτων
- μπαταρίας CR2450

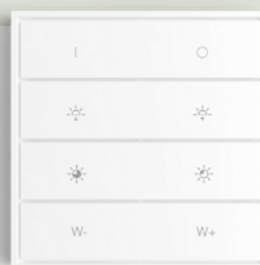

Κωδ. 300077

- Τηλεχειριστήριο RF κυλιόμενου κωδικού 433,92MHz
- **1 ΚΑΝΑΛΙ**
- On/Off, dimming, με δυνατότητα επιλογής φωτεινότητας 25% - 75% και λειτουργία CCT
- μπαταρίας CR2450

6 NEXTA Touch

5 Μίνι τηλεχειριστήρια Αφής

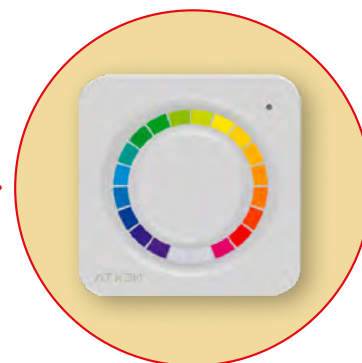

Ασύρματα χειριστήρια για ευέλικτες εγκαταστάσεις

Πρωτοποριακό design, με παραλλαγές για ευέλικτο και βολικό έλεγχο. Χάρη στο μικρό τους μέγεθος, μπορούν να τοποθετηθούν σε τοίχο, έπιπλα, παράθυρα, ή και ράφια. Η συχνότητα λειτουργίας τους εγγυάται αξιόπιστη μεταφορά σήματος, ακόμα και μέσα από τοίχους και ταβάνια.

Διαστάσεις: 80x80x11 mm

Μπαταρία: CR2450

Χειριστήρια φωτισμού με λειτουργίες Dimming



Κωδ. 300029

- Τηλεχειριστήριο RF κυλιόμενου κωδικού 433,92MHz
- **1 ΚΑΝΑΛΙ**
- On/Off, dimming
- open/ close/ stop (Μοτέρ)
- μπαταρίας CR2450



Κωδ. 300023

- Τηλεχειριστήριο RF κυλιόμενου κωδικού 433,92MHz
- **1 ΚΑΝΑΛΙ**
- On/Off, dimming
- με πλήκτρο αφής κυκλικού δίσκου
- μπαταρίας CR2450



Κωδ. 300024

- Τηλεχειριστήριο RF κυλιόμενου κωδικού 433,92MHz
- **4 ΚΑΝΑΛΙΑ**
- On/Off, dimming
- μπαταρίας CR2450

Χειριστήρια φωτισμού με λειτουργίες RGB/ RGBW/ CCT



Κωδ. 300025

- Τηλεχειριστήριο RF κυλιόμενου κωδικού 433,92MHz
- **1 ΚΑΝΑΛΙ**
- On/Off, dimming
- επιλογή χρώματος με πλήκτρο αφής κυκλικού δίσκου
- μπαταρίας CR2450

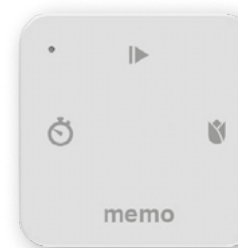

Κωδ. 300026

- Τηλεχειριστήριο RF κυλιόμενου κωδικού 433,92MHz
- συμπληρωματικό του 300025
- **1 ΚΑΝΑΛΙ**
- με αποθήκευση σκηνών και προγράμματα εναλλαγής χρωμάτων
- μπαταρίας CR2450



Κωδ. 300027

- Τηλεχειριστήριο RF κυλιόμενου κωδικού 433,92MHz
- **3 ΚΑΝΑΛΙΑ**
- On/Off, dimming
- επιλογή χρώματος
- μπαταρίας CR2450

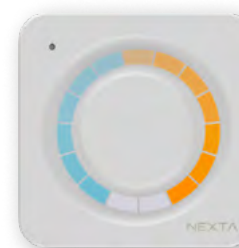

Κωδ. 300028

- Τηλεχειριστήριο RF κυλιόμενου κωδικού 433,92MHz
- **1 ΚΑΝΑΛΙ**
- On/Off, dimming
- λειτουργία CCT
- μπαταρίας CR2450

6 NEXTA Linea

6 Φορητά τηλεχειριστήρια



Κωδ. 300078

- Σκούρο γκρι
- Τηλεχειριστήριο RF κυλιόμενου κωδικού 433,92MHz
- 4 **ΕΝΤΟΛΕΣ**
- μπαταρίας CR2032



Κωδ. 300080

- Πορτοκαλί
- Τηλεχειριστήριο RF κυλιόμενου κωδικού 433,92MHz
- 4 **ΕΝΤΟΛΕΣ**
- μπαταρίας CR2032



Κωδ. 300079

- Λευκό
- Τηλεχειριστήριο RF κυλιόμενου κωδικού 433,92MHz
- 4 **ΕΝΤΟΛΕΣ**
- μπαταρίας CR2032

Τηλεχειριστήρια τσέπης

Τηλεχειριστήρια τεσσάρων εντολών κυλιόμενου κωδικού 433,92MHz.

Με minimal design και 3 χρώματα: Σκούρο γκρι, λευκό και πορτοκαλί.

Η σειρά τηλεχειριστηρίων Linea είναι συμβατή με όλα τα controller NEXTA και με τη δυνατότητα να επιλέξουμε τη λειτουργία του κάθε μπουτόν κατά τη διαδικασία σύζευξης.

Διαθέτουν τέλος σύστημα αντιγραφής για δημιουργία δεύτερου πανομοιότυπου χειριστηρίου.

Διαστάσεις: 36x71x8 mm

Μπαταρία: CR2032

Μέγιστη απόσταση χρήσης: 100m σε ανοικτό χώρο και 30m εντός κτιρίων

6 NEXTA TX

7 @RF modules για κουτί διακόπτη

NEXTA
TECH



Μετατροπή ενσύρματων διακοπών σε RF χειριστήρια.
Άμεση και αξιόπιστη ασύρματη σύνδεση.

TX

Χωνευτά τηλεχειριστήρια

Κωδ. 300021

- Module RF κυλιόμενου κωδικού 433,92MHz
- έως 4 **ΕΝΤΟΛΕΣ** προγραμματιζόμενες
- On/Off
- Τροφοδοσία από τάση δικτύου 230V AC
- ή μπαταρίας CR2450
- Διαστάσεις 52x43x21mm

Module RF 300021 πίσω από push button

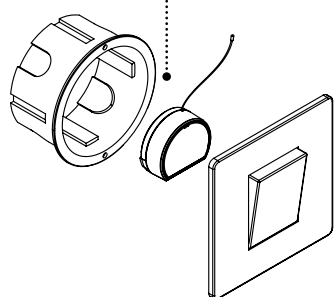

Κωδ. 300022

- Repeater RF κυλιόμενου κωδικού 433,92MHz
- Τροφοδοσία από τάση δικτύου 230V AC
- Διαστάσεις 52x43x21mm

Σήμα RF

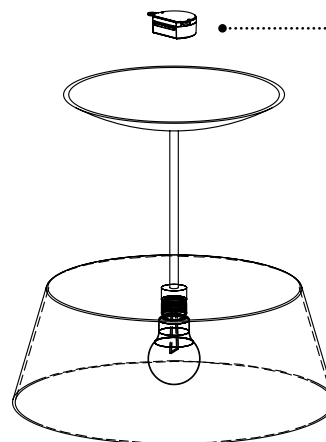

Δέκτης συνδεδεμένος απευθείας στο φορτίο

6 NEXTA Round

8 Χωνευτό χειριστήριο RF

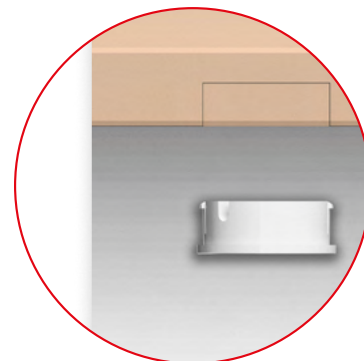

Τεχνολογία αφής

Κεντρικό μπουτόν αφής και κυκλικός δίσκος αφής για αποστολή εντολών μέσω της περιστροφικής κίνησης ιδανικό για dimming.

ROUND

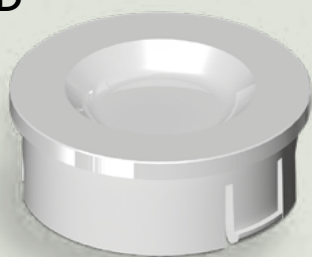

Κωδ. 300092

- Χωνευτό RF κυλιόμενο κωδικού 433,92MHz
- **1 ΠΛΗΚΤΡΟ** με προγραμματιζόμενη λειτουργία
- μπαταρίας CR2450
- Ø 38XH14mm, για οπή διαμέτρου 35mm

6 NEXTA Optima

9 Ασύρματοι αισθητήρες κίνησης

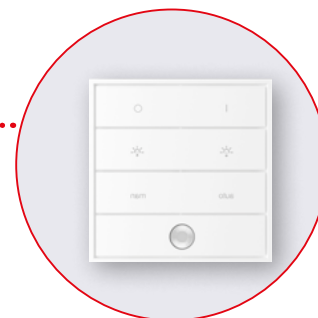

Αισθητήρας κίνησης

Ανιχνευτής παρουσίας με δύο επίπεδα φωτισμού και σταδιακού σβήσιματος. Ρύθμιση ελάχιστου επιπέδου φωτισμού και περιοχής ανίχνευσης.

OPTIMA-1SP ΑΙΣΘΗΤΗΡΑΣ ΚΙΝΗΣΗΣ ΕΠΙΤΟΙΧΗΣ ΤΟΠΟΘΕΤΗΣΗΣ



Κωδ. 300094

Activation - deactivation

Αισθητήρας κίνησης & φωτός

Τεχνικά Χαρακτηριστικά

Τάση εισόδου:	3V DC από μπαταρία CR2450
Σήμα ελέγχου:	RF 433.920MHz
Μέγιστη απόσταση μετάδοσης σήματος:	20m
Απόσταση ανίχνευσης:	Ρύθμισης από 30cm έως 6m
Ρύθμιση χρόνου:	1 λεπτό έως 4 ώρες
Ρύθμιση φωτεινότητας:	6 επίπεδα
Διαστάσεις:	85x 85x 12mm (ΜxΠxΥ)

6 NEXTA Touch & Round

10 Ασύρματοι αισθητήρες κίνησης

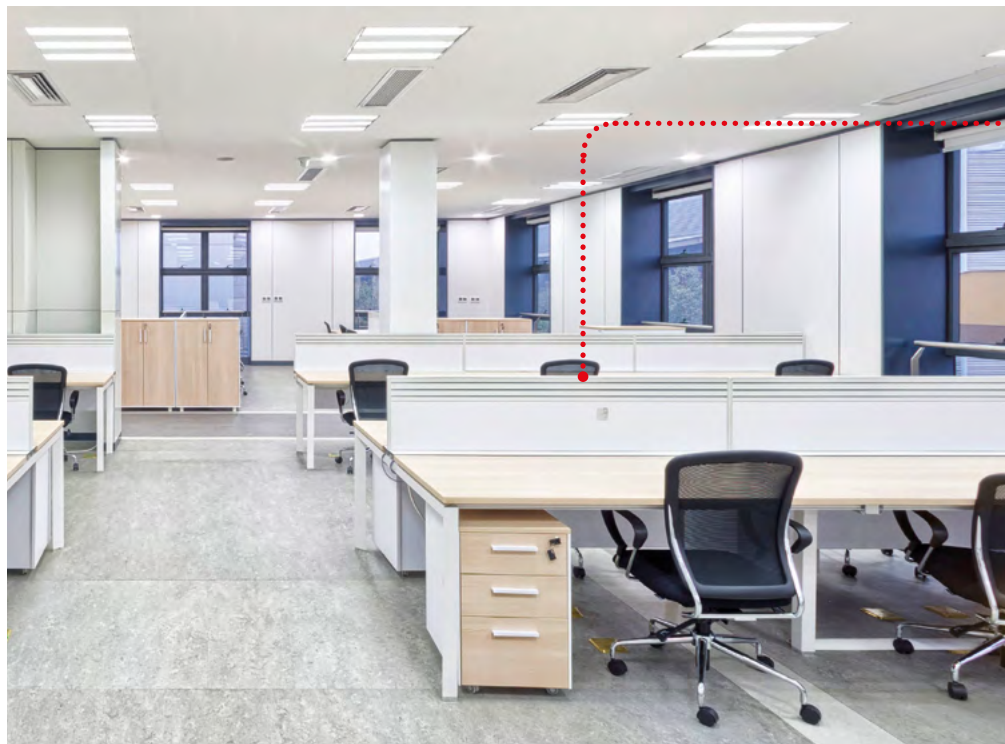

Αισθητήρας κίνησης

Αισθητήρας κίνησης με ρυθμιζόμενη ακτίνα δράσης. Όταν ανιχνεύσει κίνηση ενεργοποιεί την πηγή φωτισμού με ένταση από 10 έως 100% για συγκεκριμένο χρονικό διάστημα που μπορεί να προγραμματιστεί.

Ενεργοποιεί τον φωτισμό μόνο όταν είναι απαραίτητο, επιτυγχάνοντας σημαντική εξοικονόμηση ενέργειας.

TOUCH-1SP ΑΙΣΘΗΤΗΡΑΣ ΚΙΝΗΣΗΣ ΕΠΙΤΟΙΧΗΣ ΤΟΠΟΘΕΤΗΣΗΣ



Κωδ. 300037

Λειτουργία
On/Off - Dimmer

Ενεργοποίηση/
Απενεργοποίηση
Αισθητήρα κίνησης

Αισθητήρας κίνησης με λειτουργία ημέρας και ρυθμιζόμενη ακτίνα δράσης. Παρέχει 2 λειτουργίες:

- Αισθητήρας κίνησης με δυνατότητα ενεργοποίησης/απενεργοποίησης
- Διακόπτης αφής με λειτουργία on/off και dimmer.
- Τροφοδοσία με μπαταρία CR2450

Τεχνικά Χαρακτηριστικά

Τάση εισόδου:	CR2450 (Μπαταρία)
Έξοδος:	PWM σταθερής τάσης
Σήμα ελέγχου:	RF 433.920MHz
Έλεγχος ισχύς σήματος:	Αισθητήρας κίνησης 80m σε ανοικτούς χώρους 20m σε κλειστούς χώρους
Απόσταση ανίχνευσης:	Ρύθμισης από 30cm έως 6m
Γωνία ανίχνευσης:	Κώνος 120°
Ρύθμιση χρόνου:	1 λεπτό έως 4 ώρες
Ρύθμιση φωτεινότητας:	6 επίπεδα
IP Προστασία:	IP20
Διαστάσεις:	86x 86x 35mm (ΜxΠxΥ)
EAN:	5206704004367

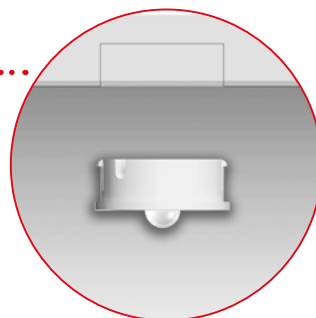

Αισθητήρας κίνησης

Αισθητήρας κίνησης με ρυθμιζόμενη ακτίνα δράσης. Όταν ανιχνεύσει κίνηση ενεργοποιεί την πηγή φωτισμού με ένταση από 10 έως 100% για συγκεκριμένο χρονικό διάστημα που μπορεί να προγραμματιστεί.

Ενεργοποιεί τον φωτισμό μόνο όταν είναι απαραίτητο, επιτυγχάνοντας σημαντική εξοικονόμηση ενέργειας.

ROUND-1SP ΑΙΣΘΗΤΗΡΑΣ ΚΙΝΗΣΗΣ ΧΩΝΕΥΤΟΣ

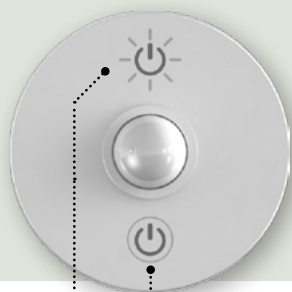

Κωδ. 300047

Λειτουργία
On/Off - Dimmer

Ενεργοποίηση/
Απενεργοποίηση
Αισθητήρα κίνησης

Αισθητήρας κίνησης με λειτουργία ημέρας και ρυθμιζόμενη ακτίνα δράσης. Παρέχει 2 λειτουργίες:

- Αισθητήρας κίνησης με δυνατότητα ενεργοποίησης/απενεργοποίησης
- Διακόπτης αφής με λειτουργία on/off και dimmer.
- Τροφοδοσία με μπαταρία CR2450

Τεχνικά Χαρακτηριστικά

Τάση εισόδου:	CR2450 (Μπαταρία)
Έξοδος:	PWM σταθερής τάσης
Σήμα ελέγχου:	RF 433.920MHz
Έλεγχος ισχύος σήματος:	Αισθητήρας κίνησης 40m σε ανοικτούς χώρους 15m σε κλειστούς χώρους
Απόσταση ανίχνευσης:	Ρύθμισης από 30cm έως 6m
Γωνία ανίχνευσης:	Κώνος 120°
Ρύθμιση χρόνου:	1 λεπτό έως 4 ώρες
Ρύθμιση φωτεινότητας:	6 επίπεδα
IP Προστασία:	IP20
Διαστάσεις:	Ø52x12 (ΔxΥ)
Άνοιγμα οπής:	Ø35x12 (ΔxΥ)

6 NEXTA Sensa

11 Αισθητήρες για πόρτες & ερμάρια

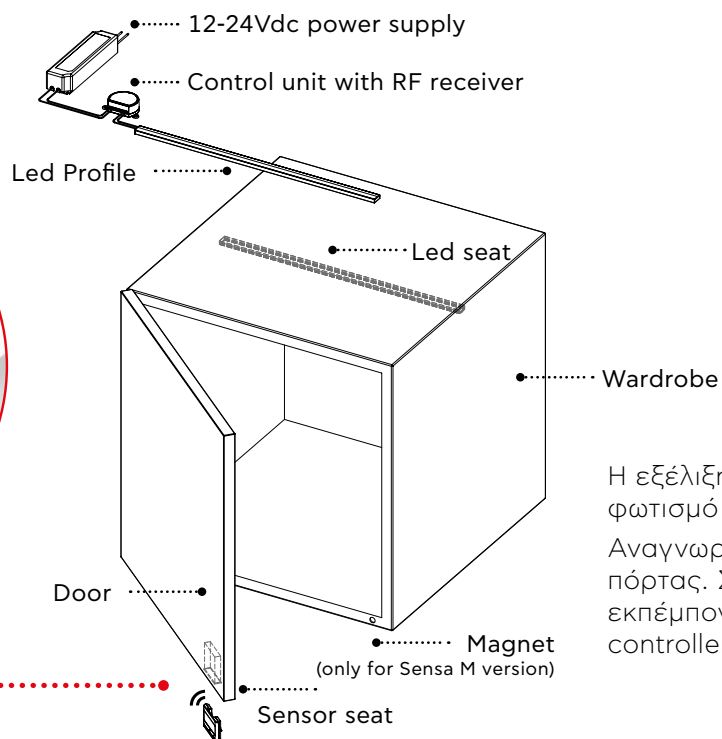

Η εξέλιξη στους αισθητήρες για εσωτερικό φωτισμό ντουλαπιών/ ερμαρίων. Αναγνωρίζει την κίνηση και τη θέση της πόρτας. Σβήνει και ανάβει τα φώτα εκπέμποντας σήμα ασύρματα προς τους controllers.

Sensa / Sensa R-35

Τεχνικά Χαρακτηριστικά

Τύπος:	Sensa
Τροφοδοσία:	Μπαταρία
Συχνότητα:	433,92MHz
Μέγιστη απόσταση μετάδοσης σήματος:	20m σε κλειστούς χώρους
Τρόπος τοποθέτησης:	Άκρος πόρτας
Διαστάσεις:	64,8x38,8x9,8mm (ΜxΠxΥ)

Τεχνικά Χαρακτηριστικά

Τύπος:	Sensa 35
Τροφοδοσία:	Μπαταρία
Συχνότητα:	433,92MHz
Μέγιστη απόσταση μετάδοσης σήματος:	20m σε κλειστούς χώρους
Τρόπος τοποθέτησης:	Χωνευτή τοποθέτηση
Διαστάσεις:	38x34,8x15mm (ΜxΠxΥ)

ανοιγόμενο φύλλο
ερμάριου



συρόμενο φύλλο
ερμάριου



πτυσσόμενο φύλλο
ντουλαπιού



συρτάρι
ντουλαπιού



Sensa Αισθητήρες με τοποθέτηση στην άκρη της πόρτας



Κωδ. 300082

Αισθητήρας πόρτας. Αντιλαμβάνεται την κίνηση και θέση της πόρτας και στέλνει σήμα για το άναμμα ή σβήσιμο του φωτός. Ρύθμιση της διάρκειας για την οποία το φως μένει αναμμένο.



Κωδ. 300083

Αισθητήρας πόρτας. Αντιλαμβάνεται την κίνηση και θέση της πόρτας και στέλνει σήμα για το άναμμα ή σβήσιμο του φωτός. Ρύθμιση της διάρκειας για την οποία το φως μένει αναμμένο. Απαιτείται η τοποθέτηση μαγνητικής επαφής στο σταθερό μέρος του ερμαρίου.

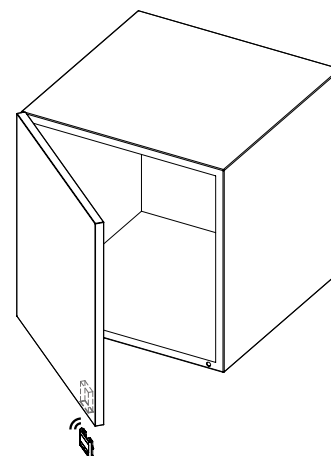

Sensa-35 Αισθητήρες με τοποθέτηση σε οπή διαμέτρου 35mm ή στην επιφάνεια

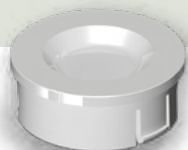

Κωδ. 300084

Αισθητήρας πόρτας. Αντιλαμβάνεται την κίνηση και θέση της πόρτας και στέλνει σήμα για το άναμμα ή σβήσιμο του φωτός. Ρύθμιση της διάρκειας για την οποία το φως μένει αναμμένο.

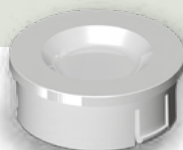

Κωδ. 300085

Αισθητήρας πόρτας. Αντιλαμβάνεται την κίνηση και θέση της πόρτας και στέλνει σήμα για το άναμμα ή σβήσιμο του φωτός. Ρύθμιση της διάρκειας για την οποία το φως μένει αναμμένο. Απαιτείται η τοποθέτηση μαγνητικής επαφής στο σταθερό μέρος του ερμαρίου.

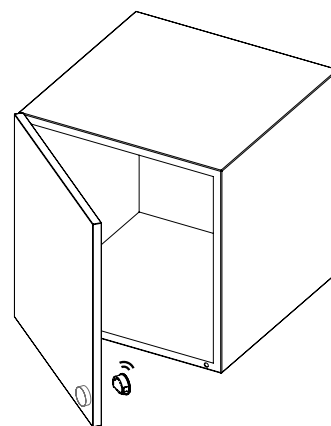

MAG Προαιρετικοί μαγνήτες για Sensa-M και Sensa-R35M

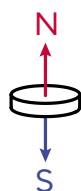

Κωδ. 300086

Μαγνήτης Φ15mm/Η 3mm
Πακέτο 10 τμχ

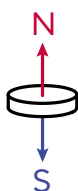

Κωδ. 300087

Μαγνήτης Φ22mm/Η 5mm
Πακέτο 10 τμχ

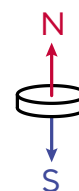

Κωδ. 300088t

Μαγνήτης Φ10mm/Η 30mm
Πακέτο 10 τμχ



Έλεγχος ηλεκτρικών
κουρτίνων και περσίδων



Έλεγχος σε ρολά και περσίδες

6 NEXTA

12 Ηλεκτρικά στόρια και ρολά



MCX-M ONE
ΣΥΣΚΕΥΗ ΕΛΕΓΧΟΥ
ΜΕ ΛΕΙΤΟΥΡΓΙΑ ΜΟΤΕΡ

Κωδ. 300046



5 ΧΡΟΝΙΑ
ΕΓΓΥΗΣΗ



- Συσκευή ελέγχου με λειτουργία μοτέρ (άνοιγμα/ κλείσιμο/ στοπ/ χειροκίνητη λειτουργία).
- Παροχή ρεύματος με τάση **110/240Vac**.
- Μία έξοδος για έλεγχο μοτέρ ισχύος έως **500W**.
- (Τάση λειτουργίας **230Vac**), με ενσωματωμένο τερματικό διακόπτη.
- Δέκτης σήματος **RF**, συχνότητας **433,92MHz**
Δύο επαφές μπουτόν για **ενσύρματο έλεγχο**.
- Ενσωματωμένη μονάδα WiFi, για απομακρυσμένο έλεγχο μέσω **App OneSmart** και **φωνητικής εντολής** από **Google Home** ή **Amazon Alexa**.

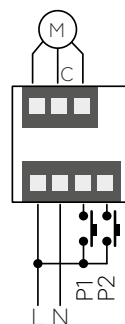

Τεχνικά Χαρακτηριστικά

Τάση εισόδου:	110 – 240 Vac
Έξοδος:	PWM σταθερής τάσης
Ισχύς εξόδου:	1 x max 5300Watt 3 wires tubular motors
Function:	Open – Stop – Close
Input:	2 NO push buttons
Αρ. Προγραμ. εκπομπών	30
Ραδιοσυχνότητα	433.920Mhz ISM
Wireless Smart	Wifi 2.4Ghz
Smarto Χειριστήριο	App OneSmart
Φωνητικός έλεγχος	Google Home, Alexa Amazon
Θερμοκρασία λειτ.:	-20 ... +55°C
IP Προστασία:	IP20
Διαστάσεις:	52x 43x 21mm (ΜxΠxΥ)



6 NEXTA KIT OneSmart

13 Επεκτάσιμα KIT για οικιακούς αυτοματισμούς





KIT ΕΛΕΓΧΟΥ ΤΑΙΝΙΩΝ LED 12-24V DC



Κωδ. 300051

Έξυπνο ασύρματο kit για ταινίες LED 12-24Vdc.

Αποτελείται από: ένα controller WiFi/ RF, σχεδιασμένο να ελέγχει μονόχρωμη/ λευκή ταινία, ή RGB, RGBW, ή Tunable white CCT LED με μέγιστη διαχειριζόμενη κατανάλωση ισχύος 240W (σε 4 εξόδους, με τάση εξόδου 24VDC). Ασύρματος έλεγχος μέσω τηλεχειριστηρίου με μαγνητική επίτοιχη βάση. Έξυπνος απομακρυσμένος έλεγχος από οπουδήποτε στον κόσμο μέσω του App OneSmart και φωνητικών εντολών, μέσω Google Home και Amazon Alexa. Εύκολος προγραμματισμός και αποθήκευση σεναρίων για κεντρικές εντολές για ωριαία και εβδομαδιαία προγράμματα φωτισμού.









<p>1xPLANO-ONE controller Wi-Fi/RF</p> 	<p>1xHB80-1C για KIT-ONE-DESIGN Τηλεχειριστήριο RF</p> 	<p>ONESMART App για Android & iOS</p> 	<div style="display: flex; justify-content: space-around;"> <div style="text-align: center;">  ONESMART </div> <div style="text-align: center;">  Wi-Fi </div> <div style="text-align: center;">  Radio RF </div> </div> <div style="display: flex; justify-content: space-around; margin-top: 10px;"> <div style="text-align: center;">  GET IT ON Google Play </div> <div style="text-align: center;">  Download on the App Store </div> </div>
---	---	--	---

KIT ΑΥΤΟΜΑΤΙΣΜΟΥ ΦΩΤΙΣΜΟΥ ΚΗΠΟΥ



Κωδ. 300049

Έξυπνο ασύρματο kit για φωτιστικά κήπου. Αποτελείται από ένα controller WiFi/ RF, σχεδιασμένο να ελέγχει 4 γραμμές φωτισμού με μέγιστη διαχειριζόμενη κατανάλωση ισχύος 2000W ανά γραμμή (μέγιστη συνολική ισχύς 6000W και για τις 4 εξόδους). Ασύρματος έλεγχος μέσω ενός φορητού τηλεχειριστηρίου. Έξυπνος απομακρυσμένος έλεγχος από οπουδήποτε στον κόσμο μέσω του App OneSmart και φωνητικών εντολών, μέσω Google Home και Amazon Alexa. Εύκολος προγραμματισμός και αποθήκευση σεναρίων για ωριαία και εβδομαδιαία προγράμματα φωτισμού και θέση σε λειτουργία μόνο από το σούρουπο ως την αυγή.









<p>1xLOGIC400 Μονάδα για 4 φωτιστικά 230V</p> 	<p>1xLINEA-4R Φορητά τηλεχειριστήριο</p> 	<p>ONESMART App για Android & iOS</p> 	<div style="display: flex; justify-content: space-around;"> <div style="text-align: center;">  ONESMART </div> <div style="text-align: center;">  Wi-Fi </div> <div style="text-align: center;">  Radio RF </div> </div> <div style="display: flex; justify-content: space-around; margin-top: 10px;"> <div style="text-align: center;">  GET IT ON Google Play </div> <div style="text-align: center;">  Download on the App Store </div> </div>
--	---	--	--

ΚΙΤ ΑΥΤΟΜΑΤΙΣΜΟΥ ΓΙΑ ΗΛΕΚΤΡΙΚΑ ΡΟΛΑ/ ΣΤΟΡΙΑ



Κωδ. 300050

Επεκτάσιμο ασύρματο kit για 4 ηλεκτρικά ρολά ή στόρια. Αποτελείται από 4 controllers WiFi/ RF, σχεδιασμένα να ελέγχουν κυλινδρικά μοτέρ 230V με ενσωματωμένους μηχανικούς διακόπτες (με μέγιστη διαχειριζόμενη κατανάλωση ισχύος 2000W ανά γραμμή). Ασύρματος έλεγχος μέσω τηλεχειριστηρίου με μαγνητική επίτοιχη βάση. Έξυπνος απομακρυσμένος έλεγχος από οπουδήποτε στον κόσμο μέσω του App OneSmart και φωνητικών εντολών, μέσω Google Home και Amazon Alexa. Εύκολος προγραμματισμός και αποθήκευση σεναρίων για ωριαία και εβδομαδιαία προγράμματα.

<p>4 xMCX-M/ONE controller για κυλινδρικά μοτέρ 230V</p> 	<p>1xHB80-30D Φορητά τηλεχειριστήριο @RF</p> 	<p>ONESMART App για Android & iOS</p> 	<div style="display: flex; justify-content: space-around;"> <div style="text-align: center;">  ONESMART </div> <div style="text-align: center;">  Wi-Fi </div> <div style="text-align: center;">  Radio RF </div> </div> <div style="display: flex; justify-content: space-around; margin-top: 10px;"> <div style="text-align: center;">  GET IT ON Google Play </div> <div style="text-align: center;">  Download on the App Store </div> </div>
---	---	--	---

ΚΙΤ ΑΥΤΟΜΑΤΙΣΜΟΥ ΓΙΑ ΕΞΩΘΥΡΕΣ/ ΓΚΑΡΑΖΟΠΟΡΤΕΣ



Κωδ. 300048

Έξυπνο ασύρματο kit για εξώθυρες/ γκαραζόπορτες. Αποτελείται από 1 controller WiFi/ RF, σχεδιασμένο να ελέγχει εξώθυρες/ γκαραζόπορτες από οπουδήποτε στον κόσμο. Δυνατότητα να δίνει την εικόνα των ελεγχόμενων θυρών στο χρήστη. Ασύρματος έλεγχος μέσω μικρού, φορητού τηλεχειριστηρίου. Έξυπνος απομακρυσμένος έλεγχος από οπουδήποτε στον κόσμο μέσω του App OneSmart και φωνητικών εντολών, μέσω Google Home και Amazon Alexa. Εύκολος προγραμματισμός για άνοιγμα και κλείσιμο σε συγκεκριμένους χρόνους ή για περιορισμό της χρήσης σε συγκεκριμένη χρονική περίοδο, κλειδώνοντας τις πόρτες τις υπόλοιπες ώρες.

<p>1xPLANO-ONE controller Wi-Fi/@RF</p> 	<p>2 xLINEA-4R Φορητά Τηλεχειριστήρια @RF</p> 	<p>ONESMART App για Android & iOS</p> 	<div style="display: flex; justify-content: space-around;"> <div style="text-align: center;">  ONESMART </div> <div style="text-align: center;">  Wi-Fi </div> <div style="text-align: center;">  Radio RF </div> </div> <div style="display: flex; justify-content: space-around; margin-top: 10px;"> <div style="text-align: center;">  GET IT ON Google Play </div> <div style="text-align: center;">  Download on the App Store </div> </div>
--	--	--	--

6 NEXTA

14 Οικιακός Φωτισμός

1. Άνεση

Έλεγχος με χειριστήριο RF/ ραδιοκυμάτων



Στόχοι:

- Έλεγχος φωτιστικών και ηλεκτρικών μοτέρ ρολών με φορητό χειριστήριο
- Άναμα/ Σβήσιμο φωτιστικών 230 Vac

- Κωδ. HB80-30D - 300089
- Κωδ. TOP-0110 - 300012
- Κωδ. MCU-M500 - 300020
- Κωδ. MCU-L2 - 300016



2. Έλεγχος από πολλαπλά σημεία

Μετατρέποντας απλούς διακόπτες σε ασύρματα χειριστήρια

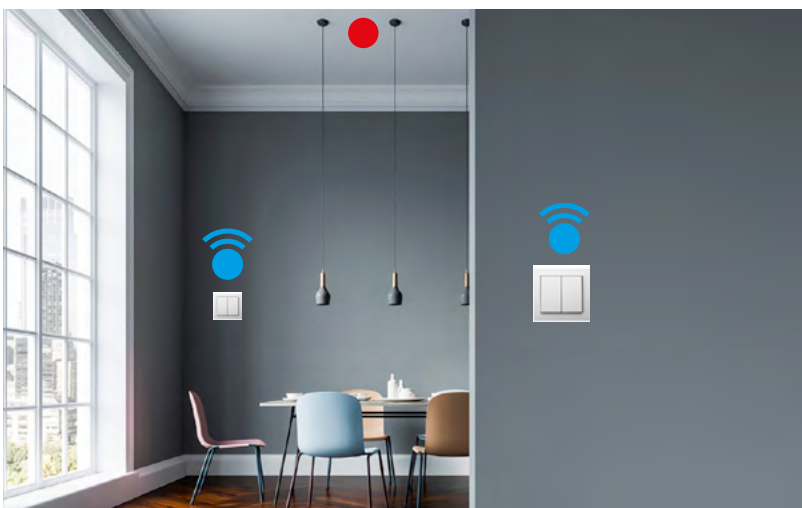

Στόχοι:

- Έλεγχος φωτεινότητας από διαφορετικά σημεία με χρήση των υφιστάμενων διακοπών.
- Αποφυγή νέας καλωδίωσης
- Μετατροπή υπάρχοντων διακοπών σε ασύρματους εντολείς.

- Κωδ. MCU-TX4 - 300021
- Κωδ. MCU-DM150 - 300002



3. Ατμοσφαιρικός RGB Φωτισμός

Έξυπνος έλεγχος μέσω φωνής



Στόχοι:

- Διαχείριση RGB Φωτιστικών ένα προς ένα και συνολικά.
- Έλεγχος μέσω ενσύρματων μπουτόν και Smartphone, μέσω της εφαρμογής OneSmart.
- Έλεγχος μέσω φωνητικών εντολών Google Home/ Amazon Alexa

- Κωδ. PLANO ONE - 300057

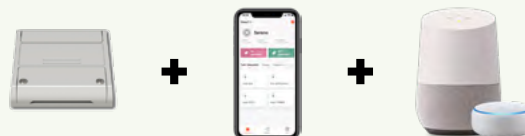

6 NEXTA

15 Φωτισμός dimmer

NEXTA
TECH

4. Λαμπτήρες LED και ωμικά φορτία Phase Cut Dimming

Στόχοι:

- Dimming λαμπτήρων LED/ ωμικών φορτίων
Τοπικός έλεγχος μέσω ενσύρματων μπουτόν
- Ασύρματος έλεγχος μέσω τηλεχειριστηρίου ή ανιχνευτή παρουσίας

- Κωδ. MCU-DM150 – 300002
- Κωδ. HB80-1DIM – 300030



5. Ταινίες LED 12-24V DC

Dimmer πολλών καναλιών /μεγάλων φορτίων

Στόχοι:

- Έλεγχος 3 σημείων φωτιζόμενων με ταινίες LED 24V
- Διαχείριση 1200Watt
- Έλεγχος κάθε σημείου ξεχωριστά και όλων μαζί
- Ασύρματος έλεγχος μέσω τηλεχειριστηρίου ή ανιχνευτή παρουσίας

- Κωδ. TOP-V8/4 – 300003
- Κωδ. TOP-V8/EXT4 – 300058



6. Φωτιστικά με ενσωματωμένο DALI driver

Διαχείριση Συνόλου Φωτιστικών

Στόχοι:

- Συγχρονισμένος έλεγχος 6 LED Panel με ενσωματωμένο DALI driver
- Χειροκίνητος έλεγχος με ενσύρματα μπουτόν
- Ασύρματος έλεγχος και μέσω τηλεχειριστηρίου ή ανιχνευτή παρουσίας

- Κωδ. TOP-DL20 – 300090
- Κωδ. OPT-4DIM – 300075

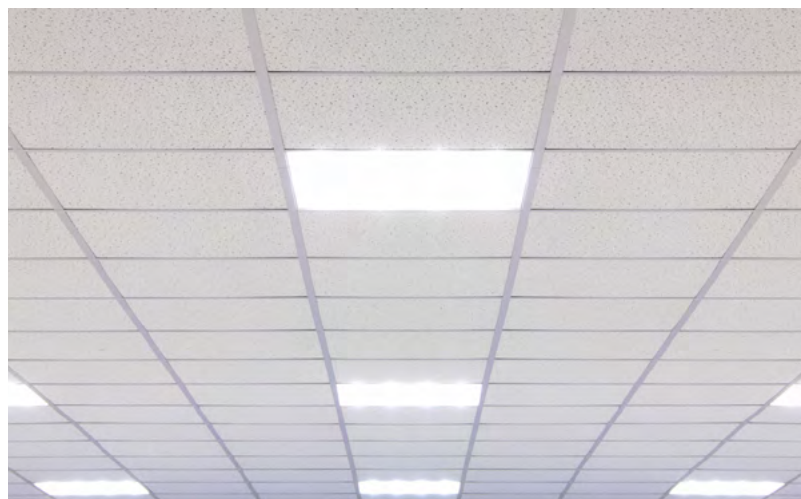

6 ΝΕΧΤΑ

16 Λύσεις για φωτισμό επίπλων

7. Φωτισμός Καθρέπτη

Αυτόματο άναμμα/ σβήσιμο



Στόχοι:

- Άναμμα/Σβήσιμο μέσω ανιχνευτή παρουσίας
- Χειροκίνητος έλεγχος και dimming
- Ελεύθερη τοποθέτηση ανιχνευτή παρουσίας /χωρίς χρήση καλωδίων

- Κωδ. Touch-1SP-300037
- Κωδ. Plano-V5-300060



8. Φωτισμός Κουζίνας

Έλεγχος από διαφορετικά σημεία και έλεγχος CCT



Στόχοι:

- Έλεγχος φωτισμού μέσω δύο διαφορετικών σημείων Dimming και διαχείριση θερμοκρασίας Λευκού (CCT)
- Ρύθμιση CCT ανάλογα με τη διάθεση / εργασίας.

- Κωδ. Touch-1CCT-300028
- Κωδ. MCU-V4/CCT-300007



9. Φωτισμός Ντουλάπας

Αόρατο σύστημα ανιχνευτή

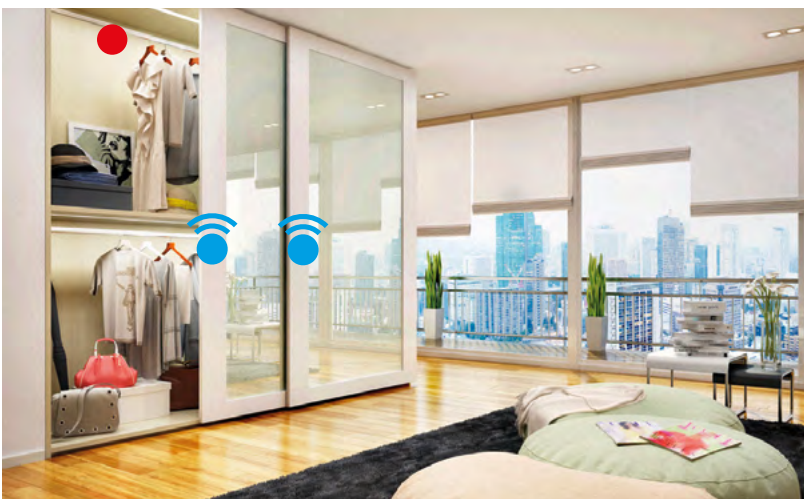

Στόχοι:

- Άναμμα με το άνοιγμα πόρτας
- Αποφυγή καλωδίωσης ανιχνευτή με φωτιστικό
- Δυνατότητα να χρησιμοποιήσουμε πολύ λεπτό προφίλ αλουμινίου που δε μπορεί να φέρει παραδοσιακούς ανιχνευτές παρουσίας.

- Κωδ. SENSA-T-300082
- Κωδ. PLANO V10/4CH-300091



10. Αόρατο σημείο Ελέγχου

Ενσωματωμένο ασύρματο σημείο ελέγχου

Στόχοι:

- Έλεγχος φωτισμού με κρυφό πομπό αφής
- Έλεγχος και dimming μέσω εφαρμογής Bluetooth OneBlue

- Κωδ. ROUND-1G-300092
- Κωδ. PLANO V5/BLE-300093



11. Walk-in Closet

Αυτόματος και χειροκίνητος έλεγχος φωτισμού

Στόχοι:

- Έλεγχος σποτ LED σταθερού ρεύματος
- Χειροκίνητος έλεγχος
- Αυτόματος έλεγχος και σταδιακό σβήσιμο φώτων
- Έξυπνος ανιχνευτής με ανεξάρτητη τοποθέτηση χωρίς νέα καλωδίωση

- Κωδ. OPTIMA-1SP-300094
- Κωδ. TOP-A/0307-300008

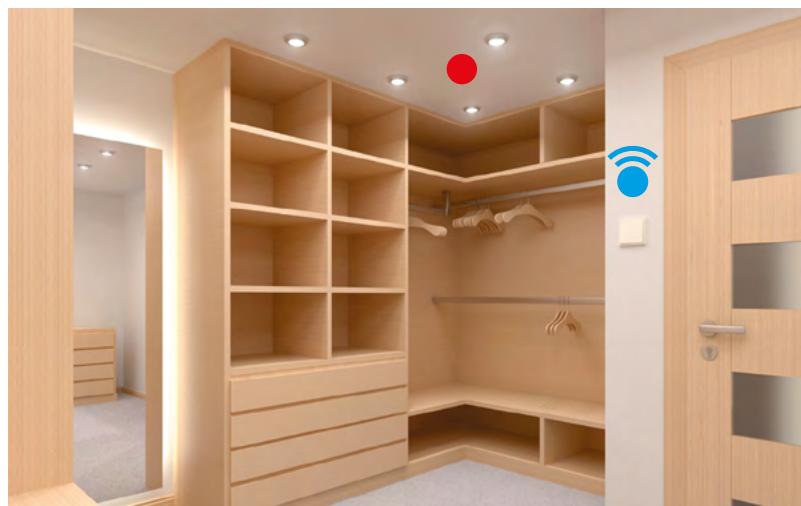
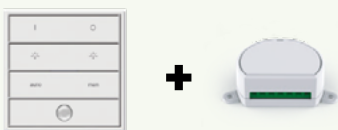

12. Μετάδοση Ήχου

Μετάδοση ήχου μέσω επιφανειών

Στόχοι:

- Αόρατη μετάδοση ήχου χωρίς εμφανές ηχείο
- Επέκταση μέσω Bluetooth audio μέσω κινητού

- Κωδ. SONIC 100-300095



6 NEXTA

17 Φωτισμός εξωτερικού χώρου

13. Φωτισμός κήπου

Φωτισμός με χρονοπρόγραμμα



Στόχοι:

- Άναμμα των φώτων το ηλιοβασίλεμα και σβήσιμό τους το ξημέρωμα
- Διαχείριση των φώτων από οπουδήποτε στον κόσμο, μέσω WiFi και Smartphone App OneSmart

• Κωδ. LOGIC-400/ONE - 300052



14. Φωτισμός Πισίνας

Δυναμικός φωτισμός RGB και διαχείριση φωτισμού

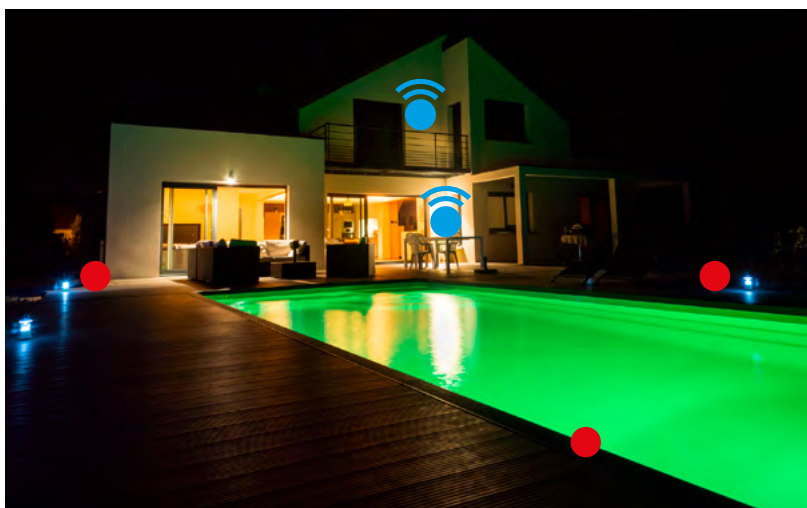

Στόχοι:

- Έλεγχος RGBW φωτιστικών LED με φορητό τηλεχειριστήριο
- Διαχείριση μέσω ασύρματου φορητού τηλεχειριστηρίου ή/και ασύρματου επίτοιχου χειριστηρίου

• Κωδ. HB80-4C - 300033

• Κωδ. OPT-4G - 300072

• Κωδ. TOP-V8/RGBW - 300005

• Κωδ. MCU-L2 - 300016



15. Φωτισμός Πέργκολας

Έξυπνος χειρισμός



Στόχοι:

- Έλεγχος φωτιστικών σταθερού ρεύματος με driver 1-10V, μέσω ενσύρματου μπουτόν και smartphone app
- Dimming σε επίπεδο 20% μεταξύ των ωρών 23:00 και 05:00 μέσω εφαρμογής OneSmart

• Κωδ. Top-0110/ONE - 300053



6 NEXTA

18 Αυτοματισμοί, πυλών, θυρών, ρολών



16. Αυτοματισμός Εξώθυρας – εξωτερικής θύρας

Απομακρυσμένος έλεγχος από οπουδήποτε στον κόσμο

Στόχοι:

- Έλεγχος θυρών από οπουδήποτε στον κόσμο
- Έλεγχος κατάστασης θυρών (ανοικτή / κλειστή) μέσω εφαρμογής ONESMART
- Προσθήκη σημείου ελέγχου εντός του γκαράζ χωρίς νέα καλωδίωση

• Κωδ. PLANO-LOCK/ONE – 300081

• Κωδ. OPT-2G – 300071



17. Αυτοματισμός ρολών/ συστημάτων σκίασης

Ασύρματος έλεγχος

Στόχοι:

- Διαχείριση 4 ηλεκτρικών συστημάτων σκίασης μέσω φορητού τηλεχειριστηρίου, ένα προς ένα ή όλα μαζί
- Πρόσθεση ενός σημείου ελέγχου ανά σκίαστρο / ρολό χωρίς νέα καλωδίωση

• Κωδ. Touch-1L – 300029

• Κωδ. HB80-4L – 300034

• Κωδ. MCU-M500 – 300020

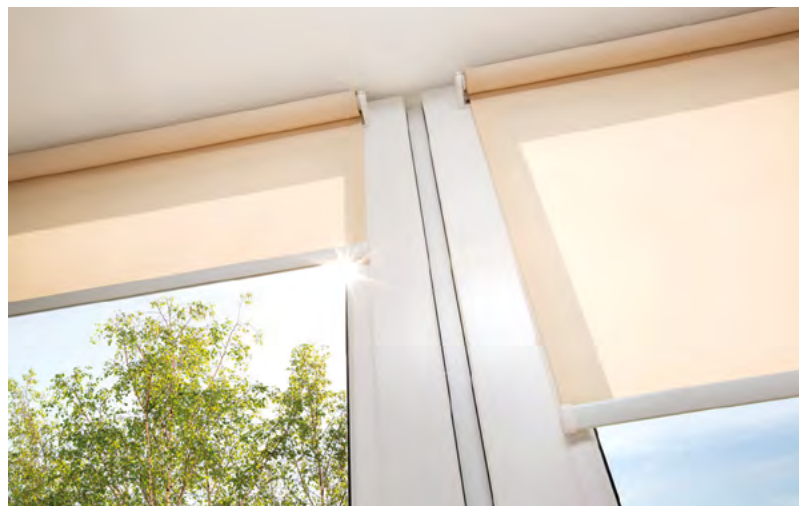

18. Αυτοματισμός ρολών/συστημάτων σκίασης

Έξυπνος κεντρικός έλεγχος

Στόχοι:

- Έλεγχος ηλεκτρικών ρολών μέσω ενσύρματων μπουτόν και ασύρματου ελέγχου
- Χρήση δύο υπαρχόντων μπουτόν για χρήση κεντρικού ελέγχου όλων των ρολών
- Παράλληλα ασύρματος έλεγχος μέσω εφαρμογής ONE SMART

• Κωδ. MCX-M/ONE – 300046 • Κωδ. HB80-30D – 300089

• Κωδ. MCU-TX4 – 300021



6 NEXTA

19 Γραφείο/Βιομηχανικό

19. Φωτισμός Γραφείου

Χρηστικότητα και άνεση

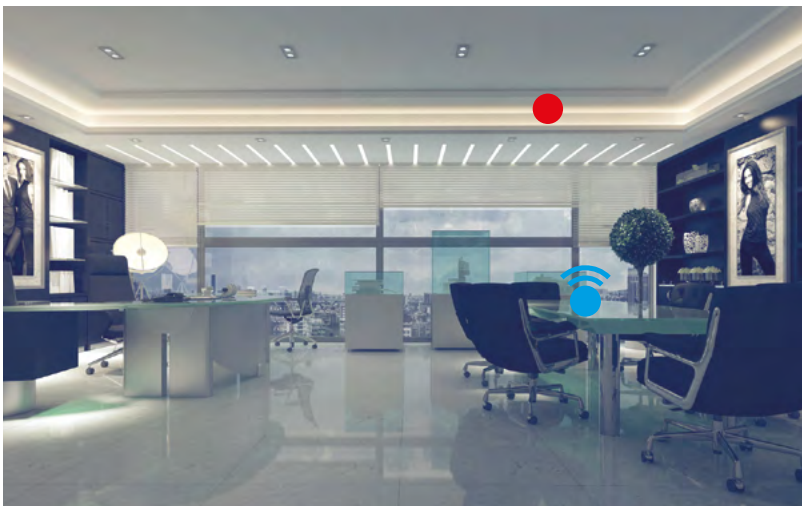

Στόχοι:

- Απλός έλεγχος φωτισμού, μέσω φορητού τηλεχειριστηρίου RF με μαγνητική βάση τοίχου.
- Χειροκίνητος ή αυτόματος έλεγχος μέσω Smartphone App OneSmart, για δημιουργία κατάλληλης ατμόσφαιρας.

- Κωδ. **HB80-4DIM-300031**
- Κωδ. **PLANO-ONE-300041**



20. Φωτισμός Γραφείου

Εξοικονόμηση ενέργειας

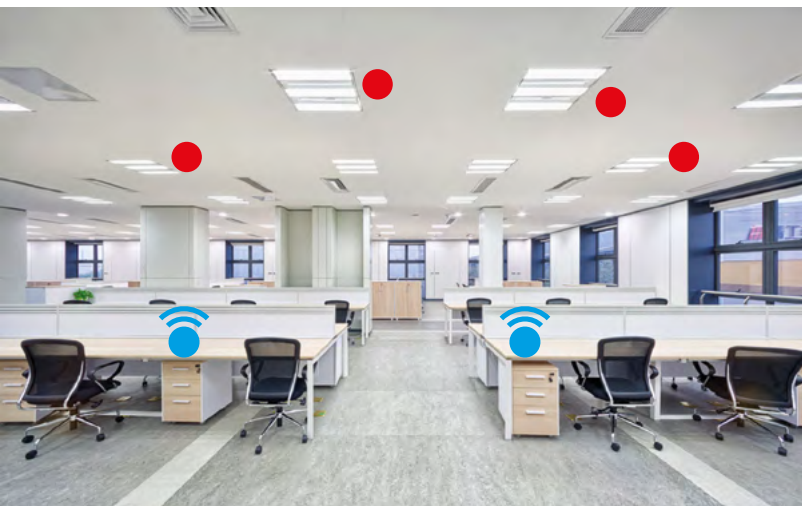

Στόχοι:

- Αυτόματο άναμμα/ σβήσιμο/ dimming για αντίστοιχη εξοικονόμηση ενέργειας.
- Αυτόματη ή χειροκίνητη ρύθμιση για τη δημιουργία σωστού φωτισμού κατά τη διάρκεια της ημέρας.
- Ασύρματος ανιχνευτής παρουσίας με επιτοίχια βάση.

- Κωδ. **TOUCH-1SP-300037**
- Κωδ. **TOP-DL20-300090**



21. Διαχείριση γραφείου συναντήσεων

Μόνο ένα τηλεχειριστήριο για όλες τις εφαρμογές!



Στόχοι:

Ταυτόχρονος έλεγχος διαφορετικών στοιχείων:

- Μοτέρ ρολών (πάνω/ κάτω/ στοπ)
- Φωτιστικά οροφής (on/ off/ dimming)
- Μοτέρ επιφάνειας προβολής (πάνω/ κάτω/ στοπ)

- Κωδ. **HB80-30D-300089**
- Κωδ. **MCU-M500-300020**
- Κωδ. **TOP-0110-300012**



22. Ασύρματος έλεγχος LCD γυαλιού

Ασύρματος Έλεγχος

Στόχοι:

- Ασύρματος έλεγχος (on/off) LCD γυαλιού.
- Ασύρματος έλεγχος θολώματος
- Διαχείριση από ασύρματο χειριστήριο, τοποθετούμενο σε επίτοιχη μαγνητική βάση.

- Κωδ. HB80-1DIM - 300030
- Κωδ. MCU-DM150 - 300002

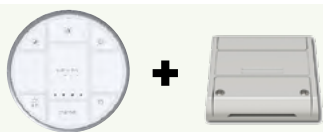

23. Κοινόχρηστος χώρος

Ρύθμιση χρονοπρογράμματος φωτισμού μέσω εφαρμογής OneSmart

Στόχοι:

- Χειροκίνητο Άναμμα φώτων
- Αυτόματο dimming/ρύθμιση φωτεινότητας σε συγκεκριμένο επίπεδο κατά τη λήξη της βάρδιας.
- Χειροκίνητη ρύθμιση επίπεδου dimming για διασφάλιση καλύτερης δυνατής εξοικονόμησης ενέργειας.

- Κωδ. TOP-0110/ONE - 300053



24. Βιομηχανικός Φωτισμός

Λιγότερη καλωδίωση, μικρότερα κόστη

Στόχοι:

- Δημιουργία συστήματος φωτισμού με μειωμένα κόστη εγκατάστασης χάρη σε επικοινωνία RF
- Δυναμικός φωτισμός μέσω αλλαγών διευθύνσεων των συσκευών DALI.

- Κωδ. TOP-DL20 - 300090
- Κωδ. OPTIMA-4G - 300072



6 NEXTA

20 Φιλοξενία

25. Υποδοχή Ξενοδοχείου – κεντρικό σύστημα φωτισμού

Διαχείριση φωτισμού υποδοχής ξενοδοχείου από ένα σημείο

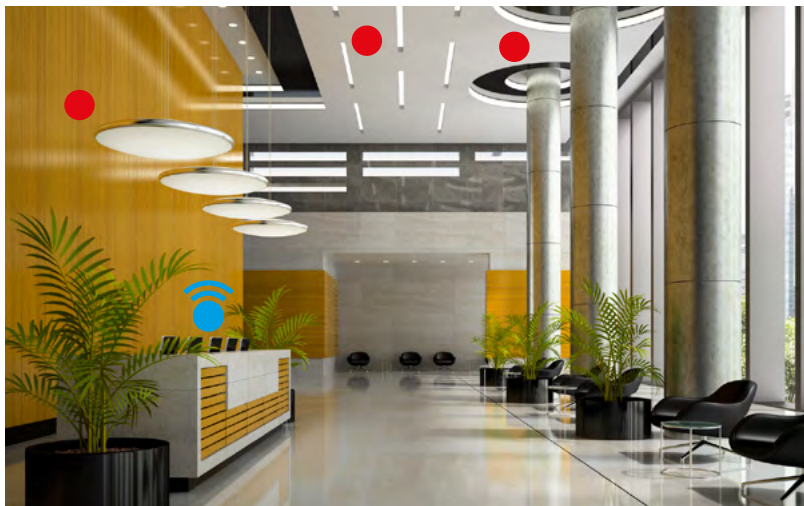

Στόχοι:

- Διαχείριση φωτισμού Υποδοχής κεντρικά, από μία απλή συσκευή
- Application για παράλληλη διαχείριση από έξυπνη συσκευή

- Κωδ. HB90-LT – 300035
- Κωδ. TOP-DL20/ONE – 300042



26. Φωτισμός επίπλου υποδοχής

Έλεγχος φωτισμού/ dimming



Στόχοι:

- Απλός έλεγχος μέσω ραδιοκυμάτων (RF) για τον έλεγχο φωτισμού
- Χειροκίνητος έλεγχος (on/ off/ dimming), χάρη σε ασύρματο χειριστήριο, φιλικό στο χρήστη.

- Κωδ. TOUCH-1DIM – 300023
- Κωδ. PLANO-V5 – 300060



27. Φωτισμός δωματίων

Υψηλής απόκρισης και χαμηλού κόστους



Στόχοι:

- Δημιουργία πρακτικού τρόπου ελέγχου του φωτισμού για τον πελάτη.
- Εγκατάσταση διαφόρων τύπων ελεγκτών ελεγχόμενων μέσω RF/ ραδιοκυμάτων, από το ίδιο τηλεχειριστήριο.

- Κωδ. HB90-LT – 300035
- Ελεγκτές RF σύμφωνα με τα υπό έλεγχο φορτία



28. Κρυφός φωτισμός bar

Σύστημα φωτισμού RGB

Στόχοι:

- Διαχείριση ταινιών RGB σε έπιπλο bar
- Έλεγχος μέσω τηλεχειριστηρίου για αλλαγή χρώματος, dimming
- Θέση σε λειτουργία σκηνών φωτισμού μέσω application στο Smartphone

- Κωδ. PLANO-V5/RGBW-BLE – 300093
- Κωδ. HB80-4C – 300033

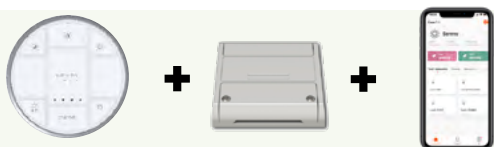

29. Εστιατόριο – χώρος φαγητού

Αποτελεσματικό dimming για κάθε σημείο

Στόχοι:

- Διαχείριση φωτισμού / dimming για την κατάλληλη και επιθυμητή ποσότητα φωτισμού για κάθε τραπέζι ξεχωριστά.
- Ρύθμιση CCT μέσω αποθηκευμένων σκηνών φωτισμού που επιτρέπουν τη δημιουργία κατάλληλης ατμόσφαιρας.

- Κωδ. MCU-DM/ONE – 300043
- Κωδ. HB80-30D - 300089



30. Διαχείριση φωτισμού πρόσοψης κτιρίου

Φωτιστικά RGB υψηλής ισχύος για ανάδειξη πρόσοψης

Στόχοι:

- Απομακρυσμένη διαχείριση προσόψεων κτιρίου μέσω τηλεχειριστηρίου RF
- Χρήση ελεγκτών RGB υψηλής ισχύος για ανάμμα/ σβήσιμο και εφαρμογή χρωμάτων και σεναρίων φωτισμού.

- Κωδ. HB80-4C – 300033
- Κωδ. TOP-V8/RGBW – 300005
- Κωδ. TOP-V8/EXT4 – 300058



6 NEXTA

20 Φιλοξενία

31. Φωτισμός κλιμακοστασίου

Λειτουργία χρονοπρογράμματος

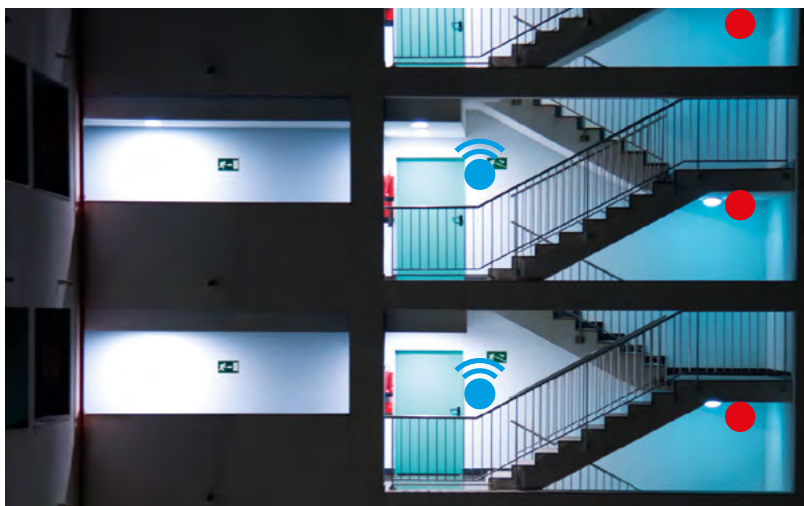

Στόχοι:

- Μετατροπή μπουτόν κλιμακοστασίου σε ασύρματα χειριστήρια (RF/ ραδιοκύματα)
- Ρύθμιση χρόνου σβησίματος φώτων χειροκίνητα.
- Επέκταση σήματος RF, μέσω αξιόπιστων επαναλήπτων σήματος RF

- Κωδ. **MCU-TX4 - 300021**
- Κωδ. **MCU-L1 - 300015**
- Κωδ. **MCU-RR - 300022**



32. Φωτισμός Διαδρόμου

Ασύρματος ανιχνευτής κίνησης και τηλεχειριζόμενοι ελεγκτές φωτισμού

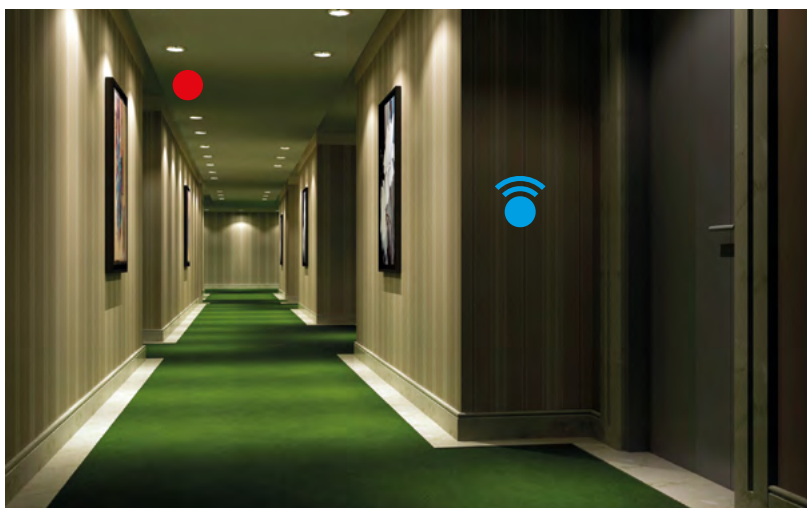

Στόχοι:

- Θέση σε λειτουργία ON με την ανίχνευση κίνησης
- Χειροκίνητη ρύθμιση επιπέδου φωτισμού σε λειτουργία ON ή OFF
- Ύπαρξη επίτοιχου τηλεχειριστηρίου με ενσωματωμένο ανιχνευτή κίνησης

- Κωδ. **MCU-DM150 - 300002**
- Κωδ. **OPTIMA-1SP - 300094**

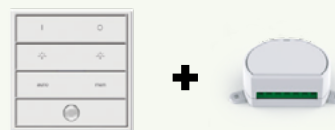

33. Έλεγχος φωτισμού σκάλας

Αόρατη ανίχνευση παρουσίας/κίνησης



Στόχοι:

- Έλεγχος φωτισμού σκάλας μέσω ανιχνευτών παρουσίας/ κίνησης ή μπουτόν
- Ασύρματη επικοινωνία των ανιχνευτών με τα φωτιστικά σημεία
- Δυνατότητα να αλλαχθούν οι βασικές παράμετροι του συστήματος εύκολα και απλά

- Κωδ. **TOUCH-1SP - 300037**
- Κωδ. **PLANO-V5 - 300060**



6 NEXTA

21 Καταστήματα

NEXTA
TECH

34. Φωτιζόμενες προθήκες προϊόντων

Φιλόξενο και αποτελεσματικό περιβάλλον

Στόχοι:

- Διαχείριση φωτισμού σε σύστημα ραφιών με οπίσθιο φωτισμό, είτε φωτιζόμενης επιφάνειας, είτε φωτιζόμενων εκθετών.
- Μεταβολή της θερμοκρασίας χρώματος μεταξύ θερμού και ψυχρού λευκού αυτόματα, είτε χειροκίνητα

• Κωδ. TOUCH-1CCT - 300028

• Κωδ. MCU-V4/CCT - 300007

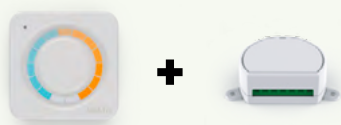

35. Εσωτερικός φωτισμός καταστήματος

Ασύρματος έλεγχος ομάδας καταστημάτων

Στόχοι:

- Ασύρματος έλεγχος ομάδας καταστημάτων (συνόλου έως 50 με χρήση ενός λογαριασμού) μέσω του App OneSmart.
- Διαχείριση και εφαρμογή διαφορετικών σεναρίων φωτισμού άνετα, μέσω ενός Tablet/ Smartphone
- Ευκολία στη χρήση μέσω φιλικού στο χρήστη interface.

• Κωδ. TOP-DL20/ONE - 300042

• Κωδ. MCU-DM/ONE - 300043

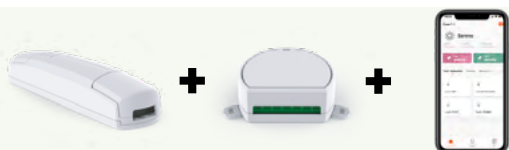

36. Φωτεινές επιγραφές

Εξοικονόμηση ενέργειας και dimming

Στόχοι:

- Αυτόματο άναμμα και σβήσιμο των επιγραφών
- Dimming κατά τη διάρκεια της νύκτας σε διαφορετικό επίπεδο ανάλογα με την χρονική περίοδο (πχ 100% στις 20:00, 60% στη 01:00) για επίτευξη εξοικονόμησης ενέργειας.
- Διαχείριση μέσω app OneSmart

• Κωδ. PLANO-ONE - 300041



6 NEXTA

22 Λύσεις οπτικής επικοινωνίας

37. Διαχείριση Lightbox

Ασύρματος έλεγχος και dimming



Στόχοι:

- Απομακρυσμένος έλεγχος lightbox και φωτιζόμενων panel
- Χειροκίνητος έλεγχος και dimming μεμονωμένων/ ομάδας lightbox
- Αξιόπιστος ασύρματος έλεγχος με δυνατότητα ελέγχου σε απόσταση 80m σε ανοικτό χώρο.

• Κωδ. TOUCH-1DIM - 300023

• Κωδ. TOP-0110 - 300012



38. Εφέ φωτισμού σε lightbox εσωτερικού χώρου

Δημιουργία ελκυστικών διαφημιστικών σημείων

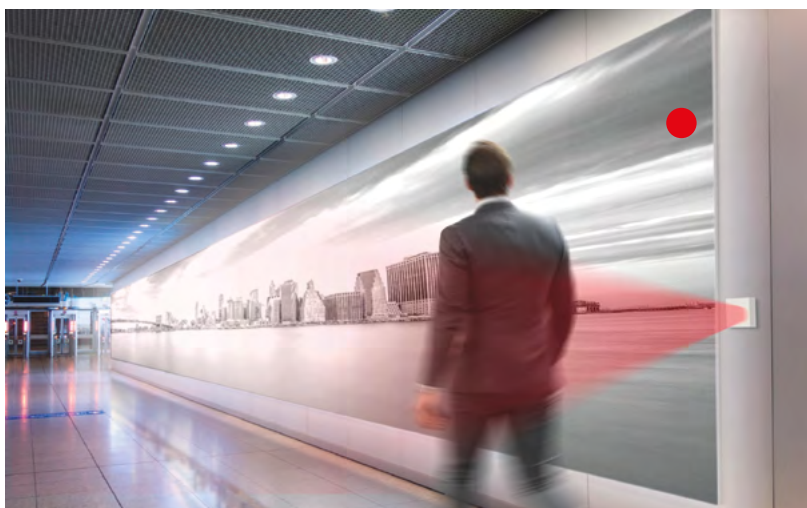

Στόχοι:

- Έλεγχος με ανιχνευτή παρουσίας που ενεργοποιεί ασύρματα υψηλότερα επίπεδα φωτισμού σε επιγραφές εσωτερικού χώρου και έλκει την προσοχή.
- Ενσωμάτωση ελέγχου στον ανιχνευτή παρουσίας για πραγματοποίηση βασικού ελέγχου.

• Κωδ. OPTIMA-1SP - 300094

• Κωδ. TOP-V8/4 - 300003



39. Φωτισμός βιτρινών καταστήματος

Δημιουργία φωτεινών εφέ



Στόχοι:

- Διαχείριση φωτισμού βιτρίνας μέσω ενός τηλεχειριστηρίου, ή μέσω του app OneSmart.
- Δημιουργία διαφορετικών σεναρίων φωτισμού, επιλεγόμενων μέσω του app
- Dimming, για τη δημιουργία του κατάλληλου φωτισμού της βιτρίνας

• Κωδ. PLANO-ONE - 300041

• Κωδ. HB80-4C - 300033

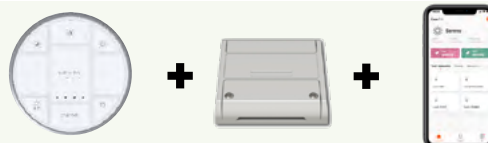

6 NEXTA

22 Λύσεις οπτικής επικοινωνίας

NEXTA
TECH

40. Έξυπνοι εκθέτες

Έλεγχος φωτισμού και ήχου

Στόχοι:

- Χειροκίνητος έλεγχος και dimming εκθετών/ ραφιών
- Αναπαραγωγή και έλεγχος ήχου από πηγή Bluetooth.
- Αναπαραγωγή ήχου μέσω της επιφάνειας του εκθέτη/ ραφιού

• Κωδ. TOUCH-1DIM - 300023

• Κωδ. MCU-V5 - 300004

• Κωδ. ROUND-1SP - 300047

• Κωδ. SONIC-100 - 300095



41. Φωτισμός ταμείων σούπερ μάρκετ

Χειρισμός φωτιστικών σημείων ταμείων

Στόχοι:

- Διαχείριση κάθε φωτεινού σημείου αριθμητικής σήμανσης, χωρίς καλώδια
- Κεντρικός έλεγχος μέσω του app OneSmart

• Κωδ. PLANO-V5/RGBW - 300060

• Κωδ. OPT-2G - 300071





"The shadow is the
greatest teacher for
how to come to the
light."

-RAM DASS

▶ ΤΕΧΝΟΛΟΓΙΑ CASAMBI

Έξυπνα
συστήματα
φωτισμού

CASAMBI

Ο πιο διαισθητικός τρόπος για να έχετε ένα έξυπνο σύστημα ελέγχου φωτισμού.

Ο τομέας του φωτισμού είναι αναμφίβολα ένας από τους πιο εξελισσόμενους με νέες τεχνολογίες για τη δημιουργία μιας ολοένα καλύτερης εμπειρίας χρήστη.

Ο σύγχρονος ασύρματος έλεγχος φωτισμού είναι πολύ περισσότερο από το απλό άναμμα, σβήσιμο και μείωση της έντασης των φώτων. Μπορεί να βελτιώσει τη χρηστικότητα του φωτός και του φωτισμού.

Η τεχνολογία **CASAMBI** επιτρέπει στους χρήστες να ελέγχουν το φως τους, να προάγουν την εργονομία, να υποστηρίζουν την ευεξία και την ασφάλεια με το φως. Ταυτόχρονα, η ικανότητα προσαρμογής, η άνεση και η ενεργειακή απόδοση των χώρων μπορούν να βελτιωθούν.

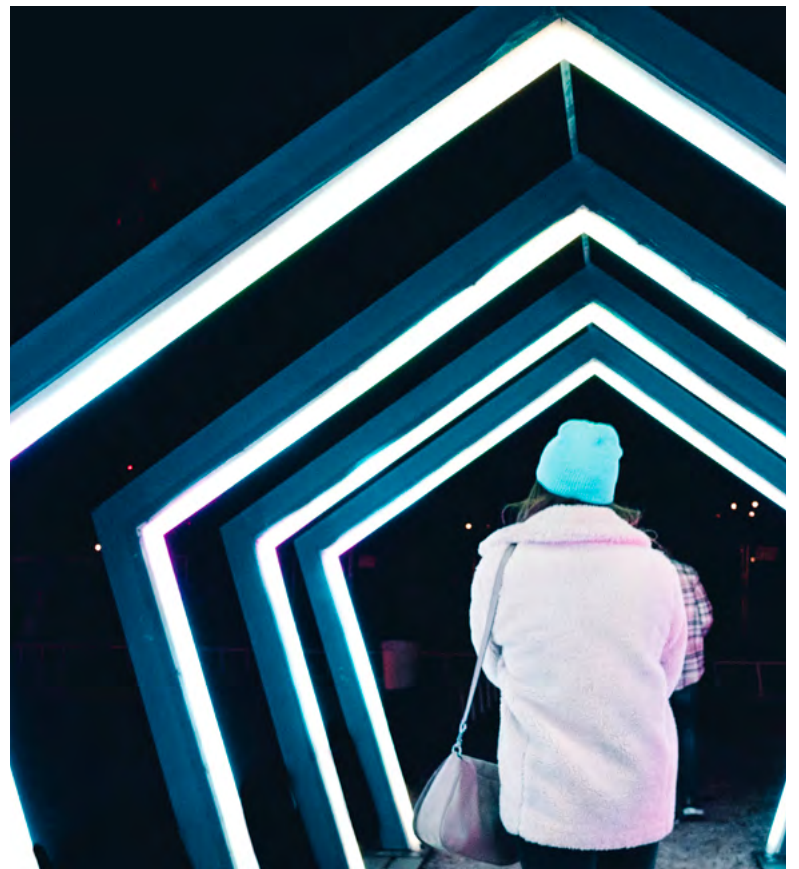

Τι είναι ο έλεγχος φωτισμού Casambi;

Η τεχνολογία Casambi είναι ένα ανοιχτό και έξυπνο σύστημα ελέγχου φωτισμού με τεχνολογία Bluetooth χαμηλής ενέργειας (BLE). Μπορείτε να ρυθμίσετε μεμονωμένα φώτα και ομάδες φώτων: χειροκίνητα μέσω διακοπών και χειριστηρίων μέσω εφαρμογής ή αυτοματοποιημένα με αισθητήρες.

Επιπλέον, με την τεχνολογία Casambi μπορείτε να δημιουργήσετε ένα εύχρηστο σύστημα ελέγχου φωτισμού που ταιριάζει σε κάθε χώρο.

Η τεχνολογία Casambi δεν μοιάζει με κανένα σύστημα ελέγχου φωτισμού που έχετε δει στο παρελθόν, επειδή ως ευέλικτο και κλιμακωτό σύστημα, μπορεί να μεταβεί από τον έλεγχο ενός μόνο φωτιστικού στη διαχείριση ενός ευρέως σύνθετου συστήματος.

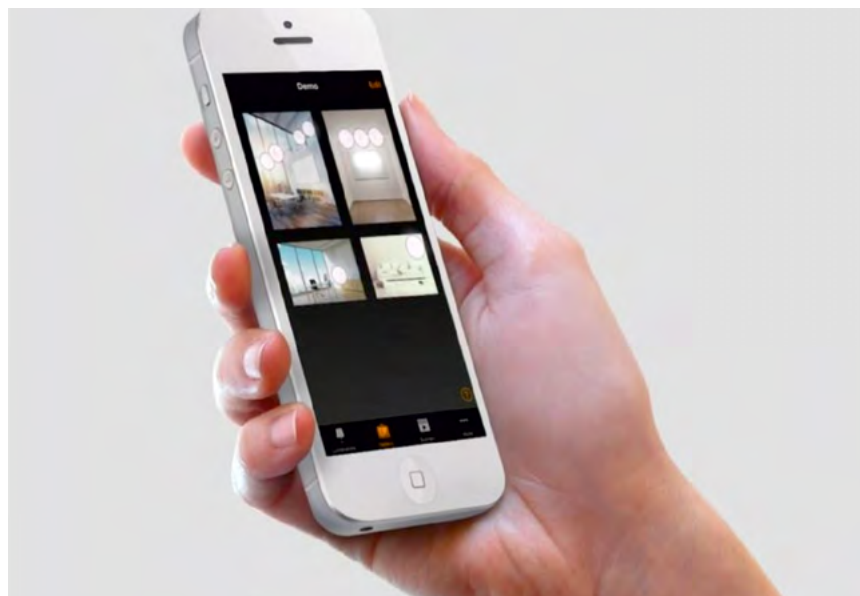
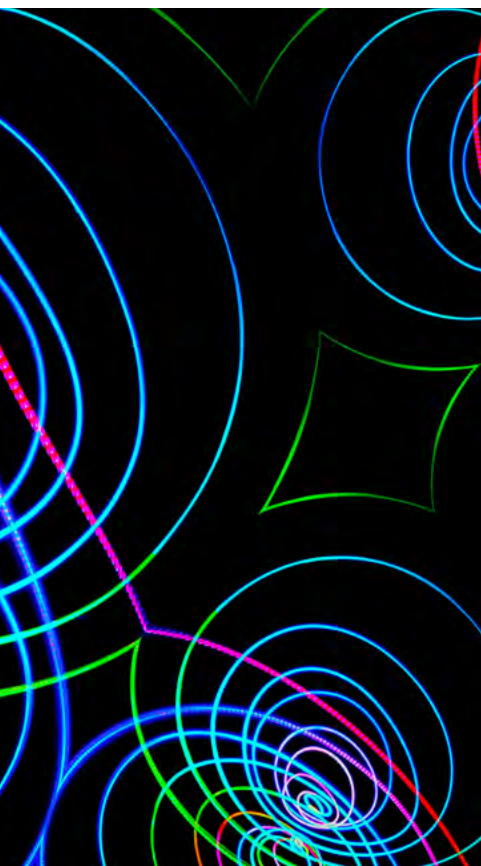

Δίκτυο ασύρματου πλέγματος

Εκτός από την τεχνολογία BLE, η τεχνολογία Casambi παρέχει ένα δίκτυο ασύρματου πλέγματος (wireless mesh network) όπου όλη η νοημοσύνη του συστήματος αναπαράγεται σε κάθε κόμβο και, με αυτό τρόπο, δημιουργεί ένα σύστημα χωρίς μεμονωμένα σημεία αστοχίας. Αυτό το αυτοοργανούμενο ασύρματο δίκτυο πλέγματος μπορεί να ελέγξει μεγάλο αριθμό εξαρτημάτων από οποιοδήποτε σημείο. Επιτρέπει επίσης ενημερώσεις υλικολογισμικού μέσω του δικτύου, επιτρέποντας την πραγματοποίηση οποιουδήποτε είδους αλλαγής.

Σε αυτό το πλήρως καταναμημένο και συμμετρικό είδος αρχιτεκτονικής, αν κάποια συσκευή αποτύχει ανά πάσα στιγμή, οι υπόλοιπες διαμορφώνουν εκ νέου το δίκτυο και συνεχίζουν να λειτουργούν άψογα.

Η σύνδεση στο Διαδίκτυο δεν είναι απαραίτητη για την κανονική λειτουργία, χρειάζεται απλώς για την αποστολή ή ανάκληση διαμορφώσεων χρήστη, σε περίπτωση απώλειας ή βλάβης της συσκευής σας, από την υπηρεσία cloud.

Εφαρμογή Casambi

Η εφαρμογή Casambi λειτουργεί ως περιβάλλον χρήστη σε μια λύση ελέγχου φωτισμού Casambi, ως εργαλείο παραμετροποίησης συστήματος και ως απομακρυσμένη πύλη.

Η εφαρμογή Casambi λειτουργεί σε συσκευές iOS και συσκευές Android, όπως smartphone και tablet.

Η εφαρμογή είναι δωρεάν για λήψη από οποιοδήποτε τελικό χρήστη.

Η εφαρμογή Casambi είναι κατασκευασμένη από ειδικούς και με τρόπο που μπορεί να τη χρησιμοποιήσει οποιοσδήποτε – ανεξαρτήτως τεχνικής επάρκειας.

Η εφαρμογή Casambi είναι εξίσου κατάλληλη για την χρήση σε λύσεις επαγγελματικού φωτισμού καθώς και για τον οικιακό χώρο.

Η εφαρμογή Casambi έχει δύο διαφορετικά υλικολογισμικά, που ονομάζονται Classic και Evolution.

Με το Classic μπορείτε να δημιουργήσετε ένα δίκτυο με 127 ξεχωριστές μονάδες και με το Evolution μέχρι 250. Οι μεγαλύτερες οντότητες δημιουργούνται από πολλαπλά δίκτυα. Ο έλεγχος των μονάδων και του δικτύου μπορεί εύκολα να μοιραστεί μεταξύ διαφορετικών χρηστών.

▶ ΤΕΧΝΟΛΟΓΙΑ CASAMBI Δυνατότητες

Η λύση ελέγχου φωτισμού Casambi παρέχει όλες τις επιλογές ελέγχου που αναμένονται από μια πλήρως εξοπλισμένη επαγγελματική λύση ελέγχου φωτισμού.

CASAMBI



Ρύθμιση χρώματος

Περιηγηθείτε στο φάσμα χρωμάτων. Ορίστε τη χρωματική γκάμα του προϊόντος Casambi Ready. Ο τελικός χρήστης μπορεί να παίξει με αυτές τις παραμέτρους, αποθηκεύοντας τα αγαπημένα σε μια χρωματική παλέτα.



Ανατολή & δύση ηλίου

Συντονιστείτε στη φύση. Ορίζοντας τη ζώνη ώρας και την τοποθεσία ενός δικτύου φωτισμού στην εφαρμογή, οι μονάδες Casambi μπορούν να υπολογίσουν τις τοπικές ώρες ανατολής/δύσης του ηλίου και να προσαρμόσουν τα επίπεδα φωτεινότητας ή να ανακαλέσουν ανάλογα προγραμματισμένες σκηνές φωτισμού.

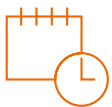

Ημερολόγιο και χρονόμετρο

Κύρια διαχείριση χρόνου. Ελέγξτε τον φωτισμό σας σύμφωνα με προκαθορισμένα χρονοδιαγράμματα. Με τη λειτουργία ημερολογίου και χρονοδιακόπτη, οι σκηνές και τα κινούμενα σχέδια μπορούν να προγραμματιστούν να ενεργοποιούνται και να απενεργοποιούνται με βάση τις εξατομικευμένες ανάγκες.



Θερμοκρασία χρώματος

Τροποποιήστε τη θερμοκρασία χρώματος. Ορίστε τα όρια θερμοκρασίας χρώματος του λευκού σε σύστημα Casambi Ready Tunable. Η εφαρμογή Casambi παρέχει ένα ρυθμιστικό στους τελικούς χρήστες για να επιλέξουν μια συγκεκριμένη θερμοκρασία χρώματος εντός του εύρους.

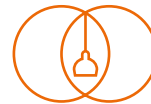

Ομαδοποίηση

Χορογραφήστε τον φωτισμό σας. Η ομαδοποίηση των φωτιστικών στην εφαρμογή Casambi είναι πολύ εύκολη. Λειτουργεί με τις ίδιες κινήσεις που χρησιμοποιούνται για την ομαδοποίηση εφαρμογών στην έξυπνη συσκευή σας. Όλα τα ομαδοποιημένα φωτιστικά μπορούν να ελέγχονται συγχρονισμένα ή/και να προγραμματιστούν για ατομικό έλεγχο.



Σκηνές

Ρυθμίστε τη σκηνή. Δημιουργήστε πολλαπλές σκηνές φωτισμού για να ταιριάζουν στις μεταβαλλόμενες ανάγκες σε έναν χώρο. Αυτές δημιουργούνται στην εφαρμογή Casambi και μπορούν να ενεργοποιηθούν με το πάτημα ενός κουμπιού. Ένα φωτιστικό μπορεί να χρησιμοποιηθεί σε πολλές σκηνές.



Κινούμενα σχέδια

Δημιουργήστε κίνηση με φως. Τα κινούμενα σχέδια είναι δυναμικές σκηνές στις οποίες είναι δυνατό ο φωτισμός να εξασθενεί από τη μια σκηνή στην άλλη. Μπορείτε να ορίσετε το ρυθμό, τη διάρκεια και τους κύκλους στην εφαρμογή.



Εξατομίκευση

Εξατομικεύστε το περιβάλλον χρήστη σας. Η λειτουργία Gallery της εφαρμογής Casambi σας επιτρέπει να ανεβάσετε φωτογραφίες ενός χώρου ή μιας κάτοψης και να επισημάνετε τις θέσεις των φωτιστικών μέσα στις εικόνες. Αυτό σας βοηθά να τα προσδιορίσετε οπτικά και να αλληλεπιδράσετε δαισθητικά μαζί τους.

Πλεονεκτήματα και οφέλη του CASAMBI

Η τεχνολογία Casambi είναι ήδη μια επιτυχία στην αρχιτεκτονική και την εσωτερική διακόσμηση για τους παρακάτω λόγους:

- Γρήγορη και εύκολη ανάπτυξη
- Ευχρηστία
- Είναι μια τάση που έχει γίνει πραγματικότητα.
- Είναι μια από τις τελευταίες τεχνολογικές εξελίξεις που αναπτύχθηκε στην Φιλανδία.
- Ενσωματώνει έλεγχο φωτισμού για φωτιστικά με κερκάδιο κύκλο.
- Η εγκατάστασή του απαιτεί λιγότερη καλωδίωση σε σχέση με ένα δομικό σύστημα.
- Επιτρέπει την καλύτερη χρήση της ηλεκτρικής ενέργειας και τη μείωση του ενεργειακού κόστους.



Αισθητήρας φωτός ημέρας

Οι αισθητήρες φωτός ημέρας μετρούν τα επίπεδα φωτισμού και αναφέρουν τιμές lux στο δίκτυο. Με αυτόν τον τρόπο μπορούν να προγραμματιστούν αυτοματοποιημένες σκηνές φωτισμού για την επίτευξη μέγιστης ποιότητας φωτισμού και μειωμένης κατανάλωσης ενέργειας



Επεκτασιμότητα

Αναβαθμίστε τα σχέδιά σας. Από μια εγκατάσταση ενός δωματίου, είναι εύκολο και οικονομικό να αναβαθμίσετε τη λειτουργικότητα σε επίπεδο τοποθεσίας και να επεκτείνετε ακόμη και σε εφαρμογές εξωτερικού χώρου. Η τεχνολογία Casambi σας επιτρέπει να ελέγχετε πολλά δίκτυα ταυτόχρονα.



Αισθητήρας παρουσίας

Σκανάρετε το δωμάτιο. Το σύστημα της Casambi υποστηρίζει αισθητήρες κίνησης. Ενσωματώνοντας πληροφορίες αισθητήρων κίνησης, διασφαλίζει ότι χρησιμοποιείται μόνο το κατάλληλο φως, στο σωστό μέρος, τη σωστή στιγμή.



Συγχρονισμός

Ένα λειτουργικό πλέγμα. Οι συσκευές Casambi σχηματίζουν ένα δίκτυο πλέγματος, το οποίο είναι αυτο-οργανούμενο και σε συνεχή συγχρονισμό. Αυτό σημαίνει ότι κάθε μεμονωμένη συσκευή περιέχει την ίδια πλήρη νοημοσύνη του δικτύου και δεν επιτρέπει κανένα σημείο αστοχίας. Όσο περισσότεροι κόμβοι είναι εγκατεστημένοι, τόσο πιο μακριά μπορεί να ταξιδέψει το σήμα.

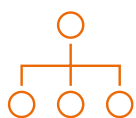

Ιεραρχία ελέγχου

Απολαύστε έλεγχο χωρίς συγκρούσεις. Η ιεραρχία ελέγχου στην εφαρμογή Casambi διευκολύνει τη συνεργασία μεταξύ χειροκίνητων και αυτοματοποιημένων ελέγχων φωτισμού. Μπορείτε να προκαθορίσετε παρακάμψεις και να τροποποιήσετε τη λύση ώστε να ταιριάζει στην απαιτούμενη λογική ελέγχου.



Παράμετροι

Να είστε ενήμεροι. Οι κατασκευαστές μπορούν να παρέχουν πληροφορίες εξαρτημάτων, όπως, για παράδειγμα, δεδομένα προϊόντος, τρέχουσα κατανάλωση, έκδοση προγράμματος οδήγησης, καμπύλη μείωσης της έντασης ή όρια θερμοκρασίας. Αυτές οι πληροφορίες μεταφορτώνονται στο cloud και μπορούν να προβληθούν στην εφαρμογή από τους τελικούς χρήστες αν είναι επιθυμητό.



Πύλη

Αποκτήστε απομακρυσμένο έλεγχο. Μπορείτε να κάνετε σύνδεση με μια πύλη Casambi για να ελέγχετε τα φώτα σας όταν δεν είστε συνδεδεμένοι στο τοπικό δίκτυο Bluetooth. Μια πύλη συνδέεται με το δίκτυο φωτισμού Casambi μέσω Διαδικτύου.

5 CASAMBI

1 Dimmer

CASAMBI DIMMER

300Watt/230Vac

Κωδ. 930308



Σχέδιο / Διαστάσεις

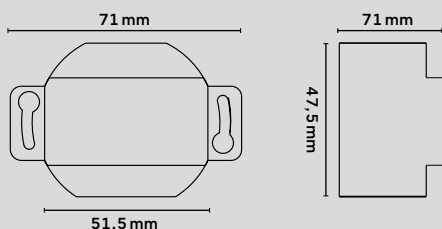

Διάγραμμα συνδεσμολογίας

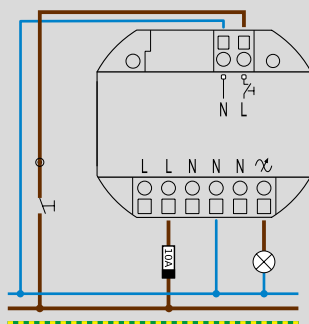

2 ΧΡΟΝΙΑ
ΕΓΓΥΗΣΗ

IP20

CE



Dimming

Τεχνικά Χαρακτηριστικά

Τάση εισόδου:	220 – 240Vac 50/60Hz
Σήμα ελέγχου:	2,4 – 2,483GHz 4dBm
Φορτίο εξόδου:	3 – 300Vac/230Vac
Έλεγχος:	Dimming
Θερμ. περιβάλλοντος:	0 ... +50°C
Μέγιστη θερμοκρασία:	+70°C
IP Προστασίας:	IP20
Διαστάσεις:	51,5x47,5x31mm (ΜxΠxΥ)
EAN:	5206704008679

Για λειτουργία με dimmable:

- Λαμπτήρες **πυρακτώσεως** και **αλογόνου**
- Λαμπτήρες **LED**
- Συμπαγείς **λαμπτήρες φθορισμού**
- **Τροφοδοτικά** για LED και **12V** λάμπες αλογόνου

CASAMBI DIMMER

100Watt/230Vac

Κωδ. 930323

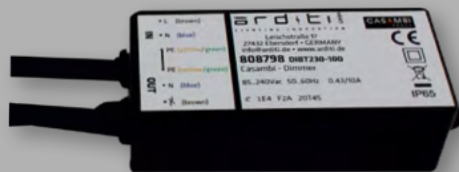

2 ΧΡΟΝΙΑ
ΕΓΓΥΗΣΗ

IP65

CE



Dimming

Σχέδιο / Διαστάσεις

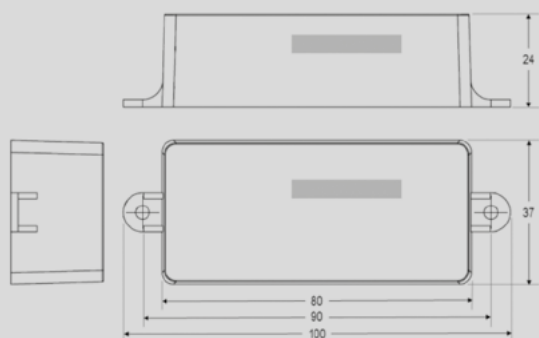

Διάγραμμα συνδεσμολογίας

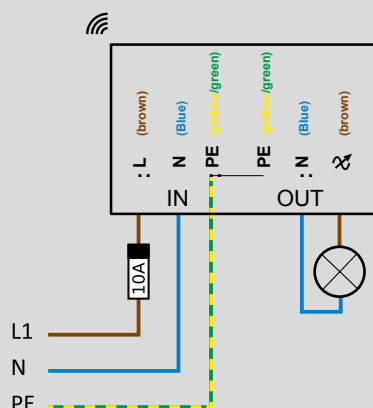

Τεχνικά Χαρακτηριστικά

Τάση εισόδου:	85 – 240Vac, 50/60Hz
Σήμα ελέγχου:	2,4 – 2,483GHz 4dBm
Φορτίο εξόδου:	1 – 100Watt/230Vac 1 – 50Watt/115Vac
Έλεγχος:	Dimming
Θερμοκρασία περιβάλλοντος:	-20 ... +45°C
Μέγιστη θερμοκρασία:	+65°C
IP Προστασίας:	IP65
Διαστάσεις:	100x37x24mm (ΜxΠxΥ)
EAN:	5206704008662

Για λειτουργία με dimmable:

- Λαμπτήρες **πυρακτώσεως** και **αλογόνου**
- Λαμπτήρες **LED**
- Συμπαγείς **λαμπτήρες φθορισμού**
- **LED modules** 230Vac
- **Τροφοδοτικά** για LED και **12V** λάμπες αλογόνου

CASAMBI ΝΤΟΥΙ E27 ΕΝΣΩΜΑΤΩΜΕΝΟ DIMMER 25Watt/24Vdc

2 ΧΡΟΝΙΑ
ΕΓΓΥΗΣΗ

IP20 **CE**



Dimming



Τεχνικά Χαρακτηριστικά

Τάση εισόδου:	220 – 240Vac 50/60Hz
Σήμα ελέγχου:	2,4 – 2,483GHz 4dBm
Φορτίο εξόδου:	1 – 25Watt/230Vac
Έλεγχος:	Dimming
Θερμοκρασία περιβάλλοντος:	-20 ... +30°C
IP Προστασίας:	IP20
Διαστάσεις:	39x 98mm Λείο 40x 98mm Σπείρωμα 46x 98mm Σπείρωμα με πατούρα

Για λειτουργία με dimmable:

- Λαμπτήρες **πυρακτώσεως** και **αλογόνου**
- Λαμπτήρες **LED**
- Συμπαγείς **λαμπτήρες φθορισμού**

Κωδ. 930324	Ντούι E27 Λείο CASAMBI	EAN: 5206704008686
Κωδ. 930325	Ντούι E27 με σπείρωμα CASAMBI	EAN: 5206704008693
Κωδ. 930318	Ντούι E27 με σπείρωμα και πατούρα CASAMBI	EAN: 5206704003865



5 CASAMBI

2 Διακόπτες

CASAMBI ΔΙΑΚΟΠΤΗΣ 2 ΕΞΟΔΩΝ

2x10A

Κωδ. 930304

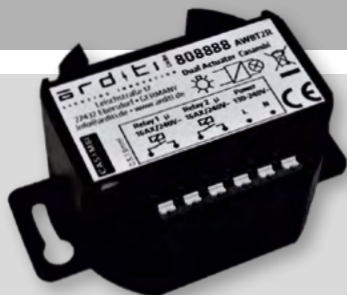

Σχέδιο / Διαστάσεις

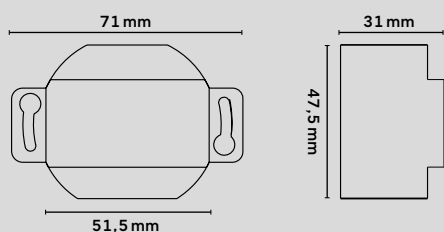

Διάγραμμα συνδεσμολογίας

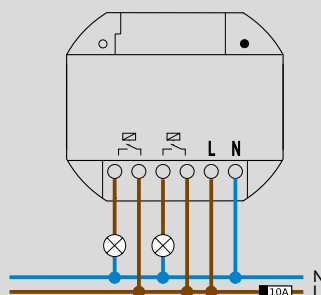

2 ΧΡΟΝΙΑ
ΕΓΓΥΗΣΗ

IP20 **CE**

Τεχνικά Χαρακτηριστικά

Τάση εισόδου:	130 – 240Vac 50 / 60Hz
Σήμα ελέγχου:	2,4 – 2,483GHz 4dBm
Μέγιστη τάση εξόδου:	240Vac
Μέγιστο ρεύμα εξόδου:	2x10A
Ρελέ εισροής ρεύματος:	max. 165A 20ms
Έλεγχος:	On/Off
Θερμοκρασία περιβάλλοντος (ta):	0 ... +50°C
Μέγιστη θερμοκρασία (tc):	+70°C
IP Προστασίας:	IP20
Διαστάσεις:	71x47x31mm (ΜxΠxΥ)
EAN:	5206704008716

CASAMBI

ΜΟΝΑΔΑ ΕΛΕΓΧΟΥ ΓΙΑ ΗΛΕΚΤΡΙΚΑ ΣΤΟΡΙΑ-ΡΟΛΛΑ 16A

Κωδ. 930305

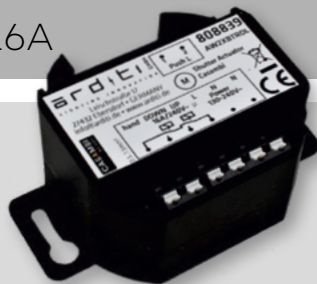

Σχέδιο / Διαστάσεις

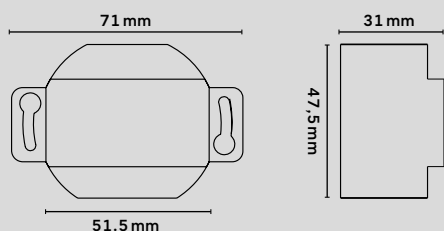

Διάγραμμα συνδεσμολογίας

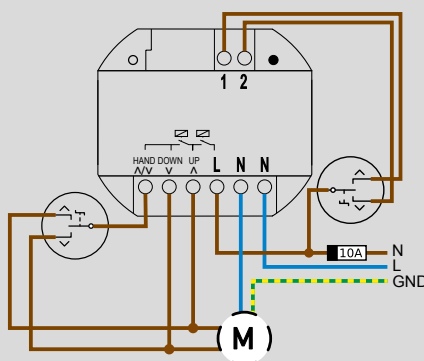

2 ΧΡΟΝΙΑ
ΕΓΓΥΗΣΗ

IP20 **CE**

Τεχνικά Χαρακτηριστικά

Τάση εισόδου:	130 – 240Vac 50 / 60Hz
Σήμα ελέγχου:	2,4 – 2,483GHz 4dBm
Μέγιστη τάση εξόδου:	240Vac
Μέγιστο ρεύμα εξόδου:	16A(φορτίο μοτέρ)
Έλεγχος:	πάνω – κάτω (ρολά, στόρια)
Θερμοκρασία περιβάλλοντος (ta):	0 ... +50°C
Μέγιστη θερμοκρασία (tc):	+70°C
IP Προστασίας:	IP20
Διαστάσεις:	71x47x31mm (ΜxΠxΥ)
EAN 13:	5206704008723

CASAMBI PWM CONTROLLER 4 CH 12-48Vdc

Κωδ. 930321

2 ΧΡΟΝΙΑ
ΕΓΓΥΗΣΗ **IP20** **CE**



Dimming



RGB



RGBW



CCT



Τεχνικά Χαρακτηριστικά

Τάση εισόδου:	12-24Vdc
Σήμα ελέγχου:	2,4 - 2,483GHz 4dBm Push Button-DALI
Φορτίο εξόδου:	12Vdc/52Watt/CH - (208Watt) 24Vdc/105Watt/CH - (422Watt) 48Vdc/105Watt/CH - (422Watt)
Συχνότητα PWM (σε 8 επίπεδα)	122...976 Hz
Έλεγχος:	Dimming, CCT, RGB, RGBW
Θερμο. περιβάλλοντος (ta):	-20...+40°C
Μέγιστη θερμοκρασία (tc):	+85°C
IP Προστασίας:	IP20
Διαστάσεις:	113x62x27mm (ΜxΠxΥ)
EAN:	5206704008730

Σχέδιο / Διαστάσεις

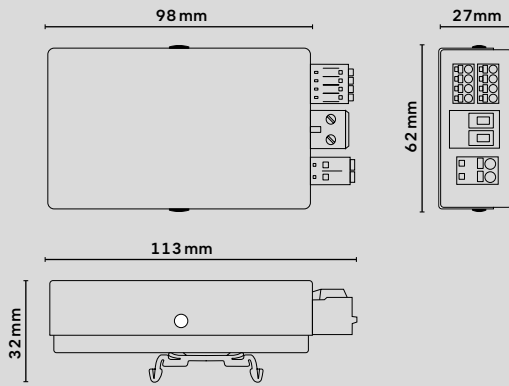

Διάγραμμα συνδεσμολογίας

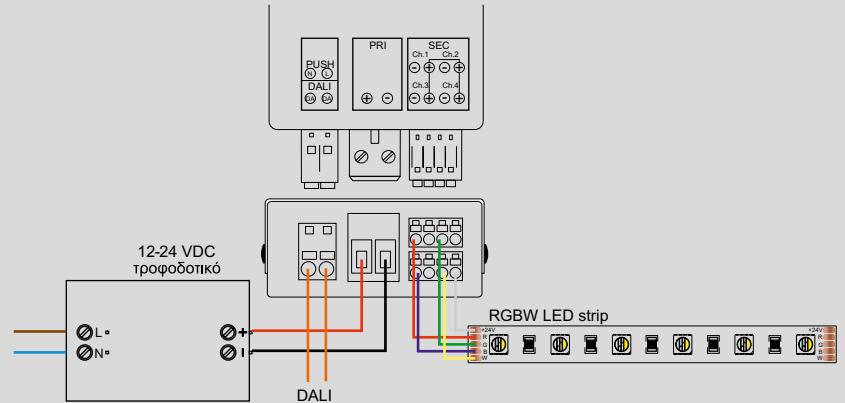

CASAMBI PWM CONTROLLER 4 CH 12-24Vdc

Κωδ. 930298

2 ΧΡΟΝΙΑ
ΕΓΓΥΗΣΗ **IP20** **CE**



Dimming



RGB



RGBW



CCT

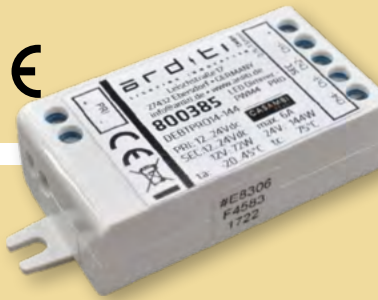

Τεχνικά Χαρακτηριστικά

Τάση εισόδου:	12-24Vdc
Σήμα ελέγχου:	2,4 - 2,483GHz 4dBm Push Button-DALI
Φορτίο εξόδου:	12Vdc/72Watt Max 24Vdc/144Watt Max
Συχνότητα PWM (σε 8 επίπεδα)	400 Hz
Έλεγχος:	Dimming, CCT, RGB, RGBW
Θερμοκρασία περιβάλλοντος (ta):	-20...+45°C
Μέγιστη θερμοκρασία (tc):	+75°C
IP Προστασίας:	IP20
Διαστάσεις:	73x30x18mm (ΜxΠxΥ)
EAN:	5206704008747

Σχέδιο / Διαστάσεις

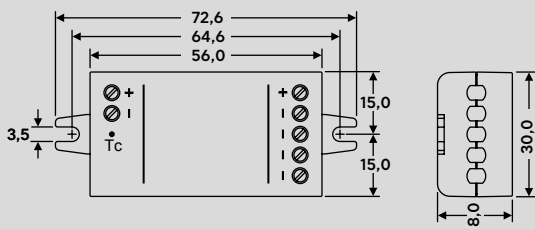

Διάγραμμα συνδεσμολογίας

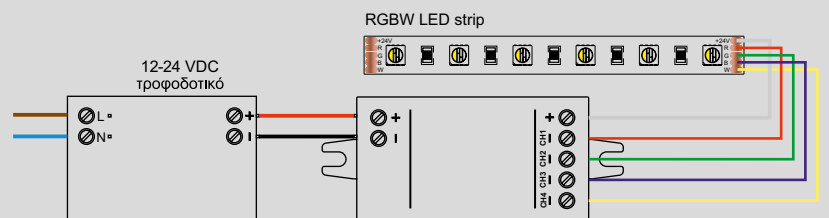

4 CH. Dimmer
+: (+)
1: κανάλι 1 (-)
2: κανάλι 2 (-)
3: κανάλι 3 (-)
4: κανάλι 4 (-)

Ταινία LED (TW)
+: (+)
1: Θερμό (-)
2: Ψυχρό (-)
3: -
4: -

Ταινία LED (RGB)
+: (+)
1: κόκκινο (-)
2: πράσινο (-)
3: μπλε (-)
4: -

Ταινία LED (RGB)
+: (+)
1: κόκκινο (-)
2: πράσινο (-)
3: μπλε (-)
4: λευκό (-)

5 CASAMBI

3 Controller

CASAMBI

PWM CONTROLLER

4 CH 12-24Vdc

Κωδ. 930299

Σχέδιο / Διαστάσεις

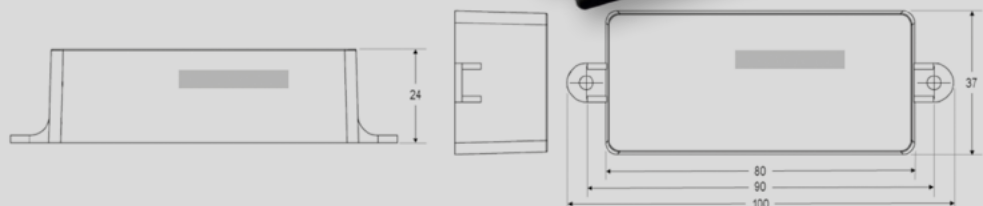

Διάγραμμα συνδεσμολογίας

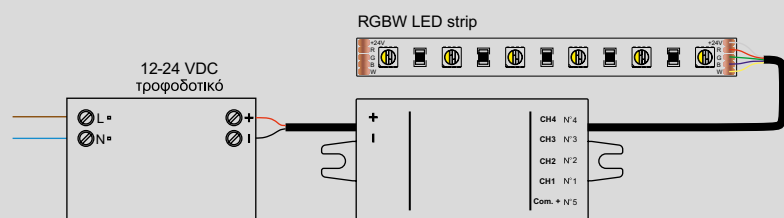
2 ΧΡΟΝΙΑ
ΕΓΓΥΗΣΗ

IP65 CE

Dimming



RGB



RGBW



CCT

Τεχνικά Χαρακτηριστικά

Τάση εισόδου:	12 - 24Vdc
Σήμα ελέγχου:	2,4 - 2,483GHz 4dBm
Φορτίο εξόδου:	12Vdc / 72Watt Max. 24Vdc / 144Watt Max.
Συχνότητα PWM:	400Hz
Έλεγχος:	Dimming, CCT, RGB, RGBW
Θερμοκρασία περιβ.:	-20 ... +45°C
Μέγιστη θερμοκρασία:	+65°C
IP Προστασίας:	IP65
Διαστάσεις:	100x 37x 24mm (ΜxΠxΥ)
EAN:	5206704008754

CASAMBI

ΜΟΝΑΔΑ ΓΙΑ ΕΛΕΓΧΟ

ΤΡΟΦΟΔΟΤΙΚΩΝ DALI 0/10V

Κωδ. 930297

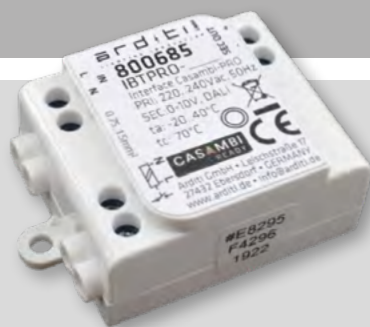

2 ΧΡΟΝΙΑ
ΕΓΓΥΗΣΗ

IP20 CE

Τεχνικά Χαρακτηριστικά

Τάση εισόδου:	220 - 240Vac, 50 Hz
Σήμα ελέγχου:	2,4 - 2,483GHz 4dBm
Σήμα εξόδου:	DALI / 0-10V max 7mA SELV
Θερμοκρασία περιβάλλοντος(τα):	-20 ... +45°C
Μέγιστη θερμοκρασία (tc):	+70°C
IP Προστασίας:	IP20
Διαστάσεις:	56,6x 35,8x 22,6mm (ΜxΠxΥ)
EAN:	5206704008761

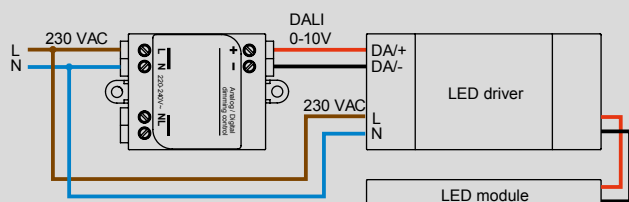
Διάγραμμα συνδεσμολογίας



- Μονάδα για έλεγχο τροφοδοτικών LED με σήμα εισόδου **DALI** ή **0-10V**
- Αποστολή **DALI BROADCAST** (1 κανάλι) σε διευθύνσεις **DALI 0-3** ή **0-10V** στην έξοδο
- Δυνατότητα ρύθμισης για έλεγχο **DALI: TW, RGB, RGBW, 1-4CH, DT6** ή **DT8**
- Ρύθμιση μέσω εφαρμογής CASAMBI

CASAMBI ΜΟΝΑΔΑ ΓΙΑ ΕΛΕΓΧΟ ΤΡΟΦΟΔΟΤΙΚΩΝ DALI

Κωδ. 930303



Σχέδιο / Διαστάσεις

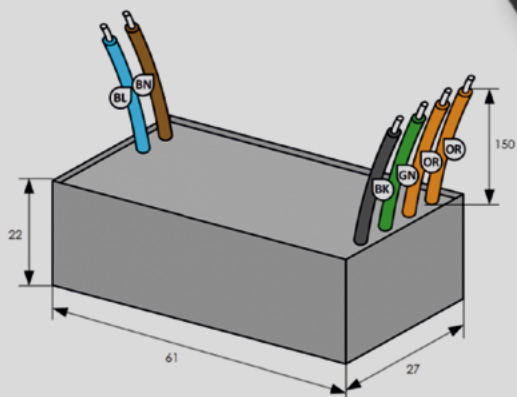

Διάγραμμα συνδεσμολογίας

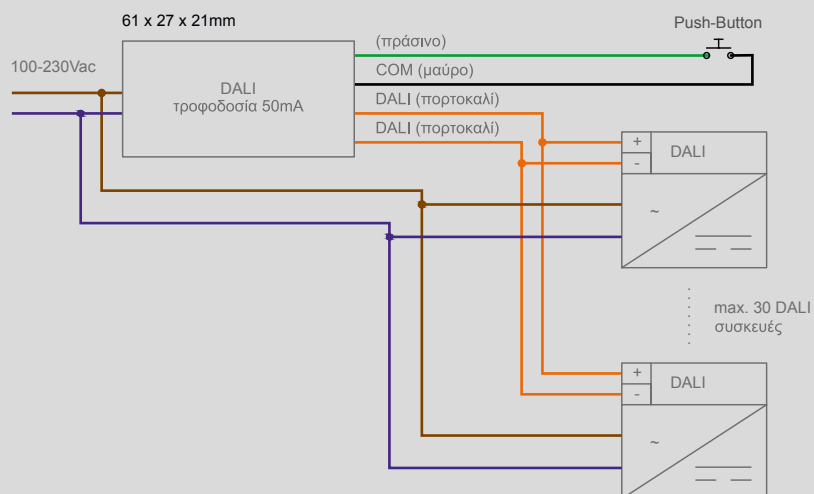
2 ΧΡΟΝΙΑ
ΕΓΓΥΗΣΗ

IP64 CE

Τεχνικά Χαρακτηριστικά

Τάση εισόδου:	220 – 240Vdc
Σήμα ελέγχου:	2,4 – 2,483GHz 4dBm Push Button
Σήμα εξόδου:	DALI max 50mA SELV
Θερμοκρασία περιβάλλοντος (ta):	-20 ... +50°C
Μέγιστη θερμοκρασία (tc):	+70°C
IP Προστασίας:	IP64
Διαστάσεις:	27x 61x 22mm (ΜxΠxΥ) χωρίς καλώδιο
EAN:	5206704008778

- Μονάδα για έλεγχο μέχρι 25 τροφοδοτικών LED με σήμα εισόδου **DALI**
- Αποστολή **DALI BROADCAST** (1 κανάλι) 4 ομάδες σε διευθύνσεις **DALI 0-3** RGBW
- Δυνατότητα ρύθμισης για έλεγχο **DALI: TW, RGB, RGBW, 1-4CH**
- Ρύθμιση μέσω εφαρμογής **CASAMBI**

5 CASAMBI

4 Connector

Κωδ. 930300

2 ΧΡΟΝΙΑ
ΕΓΓΥΗΣΗ

IP20 **CE**

CASAMBI ΜΟΝΑΔΑ ΔΙΑΣΥΝΔΕΣΗΣ DALI → CASAMBI



Τεχνικά Χαρακτηριστικά

Τάση εισόδου:	9,5 – 22,5 Vdc
Σήμα ελέγχου:	2,4 – 2,480GHz 4dBm
Μέγιστο ρεύμα (DALI BUS):	250mA
Θερμοκρασία περιβάλλοντος (ta):	-20 ... +55°C
Μέγιστη θερμοκρασία (tc):	+65°C
IP Προστασίας:	IP20
Διαστάσεις:	40,4x36,6x14mm (ΜxΠxΥ) χωρίς καλώδιο
EAN:	5206704008785

- Παθητική διασύνδεση με είσοδο και έξοδο για έλεγχο συσκευών DALI
- Επιτρέπει την ενσωμάτωση ενός δικτύου **CASAMBI** σε ένα σύστημα δικτύου **DALI BUS**
- Απαιτείται εξωτερική τροφοδοσία (**DALI BUS POWER**)
- Δυνατότητα επιλογής διαφορετικών λειτουργικών πριν την εισαγωγή στο δίκτυο

Σχέδιο/Διαστάσεις

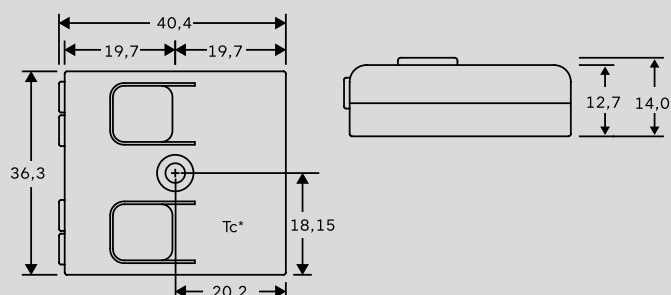

Διάγραμμα συνδεσμολογίας

ΑΙΣΘΗΤΗΡΑΣ

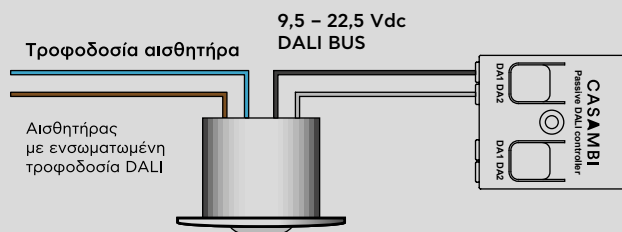

DALI LED DRIVER & DALI ΑΙΣΘΗΤΗΡΑΣ

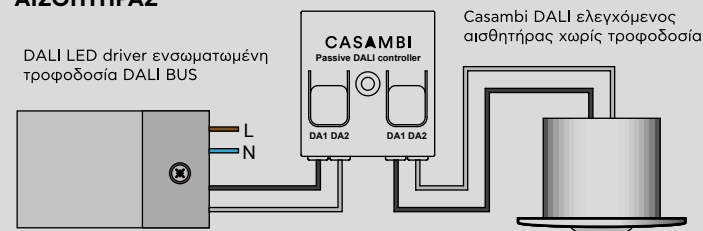

9,5 – 22,5 Vdc
DALI BUS

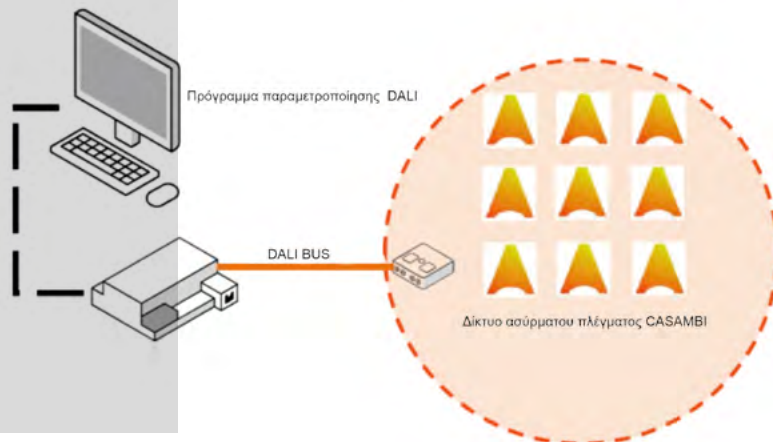



Κωδ. 930307

ΜΟΝΑΔΑ ΔΙΑΣΥΝΔΕΣΗΣ CASAMBI → DMX



Κωδ. 930306

ΜΟΝΑΔΑ ΔΙΑΣΥΝΔΕΣΗΣ DMX → CASAMBI

2 ΧΡΟΝΙΑ
ΕΓΓΥΗΣΗ

IP20 CE

Τεχνικά Χαρακτηριστικά

Τάση εισόδου:	12 – 24Vdc
Σήμα ελέγχου:	2,4 – 2,483GHz 4dBm
Σήμα εισόδου:	CASAMBI
Σήμα εξόδου:	DMX
Θερμοκρασία περιβάλλοντος (ta):	-20 ... +45°C
Μέγιστη θερμοκρασία (tc):	+75°C
IP Προστασίας:	IP20
Διαστάσεις:	70x30x18mm (ΜxΠxΥ)
EAN:	5206704008792

Τεχνικά Χαρακτηριστικά

Τάση εισόδου:	12 – 24Vdc
Σήμα ελέγχου:	2,4 – 2,483GHz 4dBm
Σήμα εισόδου:	DMX
Σήμα εξόδου:	CASAMBI
Θερμοκρασία περιβάλλοντος (ta):	-20 ... +45°C
Μέγιστη θερμοκρασία (tc):	+75°C
IP Προστασίας:	IP20
Διαστάσεις:	70x30x18mm (ΜxΠxΥ)
EAN:	5206704008808

- Το μοντέλο 808827 επιτρέπει την διασύνδεση μιας DMX κονσόλας (DMX master) με ένα δίκτυο CASAMBI
- Το μοντέλο 808828 επιτρέπει τη διαχείριση DMX decoder ή φωτιστικών με είσοδο DMX με την εφαρμογή CASAMBI. Μπορεί να διαχειριστεί μέχρι 32 συσκευές (8 κανάλια max.)

Σχέδιο / Διαστάσεις

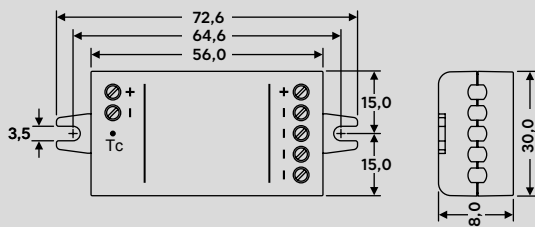

Διάγραμμα συνδεσμολογίας

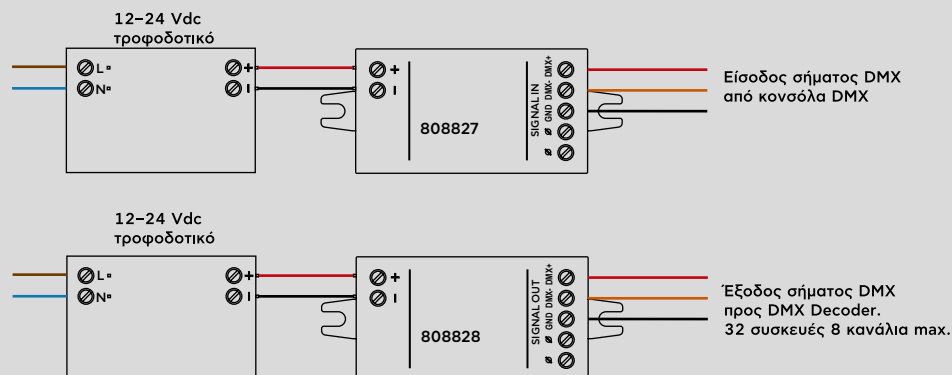

5 CASAMBI

5 Sensors

CASAMBI
ΑΙΣΘΗΤΗΡΑΣ
ΚΙΝΗΣΗΣ & ΦΩΤΟΣ
230 Vac



Τεχνικά Χαρακτηριστικά

Τάση εισόδου:	220 – 240Vac, 50/60Hz
Σήμα ελέγχου:	2,4 – 2,480GHz 4dBm
Κατανάλωση:	0,4 W
Χρώμα:	Λευκό (RAL9010) Μαύρο (RAL9005) Γκρι (RAL7021)
Τοποθέτηση:	Τρύπα διαμέτρου 25mm–27mm
Θερμοκρασία περιβάλλοντος (ta):	0... +50°C
Μέγιστη θερμοκρασία (tc):	+70°C
IP Προστασίας:	IP44 (μπροστά) / IP20 (πίσω)
Διαστάσεις:	Ø38/25x 48mm

Κωδ. 930310

Αισθητήρας κίνησης & φωτός
230 Vac CASAMBI **ΛΕΥΚΟΣ** EAN: 5206704008815

Κωδ. 930326

Αισθητήρας κίνησης & φωτός
230 Vac CASAMBI **ΜΑΥΡΟΣ** EAN: 5206704008822

Κωδ. 930327

Αισθητήρας κίνησης & φωτός
230 Vac CASAMBI **ΓΚΡΙ** EAN: 5206704008839

2 ΧΡΟΝΙΑ
ΕΓΓΥΗΣΗ

IP20 ΠΙΣΩ

IP44 ΜΠΡΟΣΤΑ

- Με αισθητήρα κίνησης και φωτός CASAMBI μπορούμε να ελέγξουμε αυτοματοποιημένα μια πηγή φωτισμού, ένα σύνολο πηγών φωτισμού, μια σκηνή ή και ένα ολόκληρο δίκτυο CASAMBI.
- Σημαντική μείωση κατανάλωσης ενέργειας.

Σχέδιο / Διαστάσεις

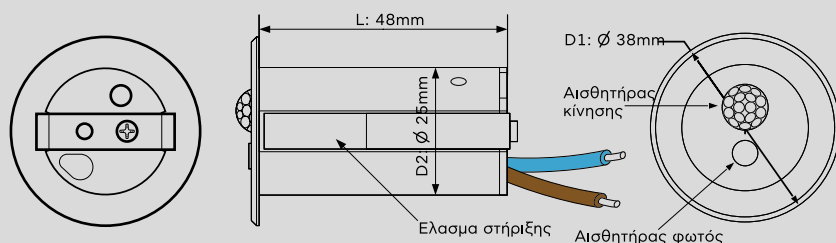

Εύρος Ανίχνευσης κίνησης

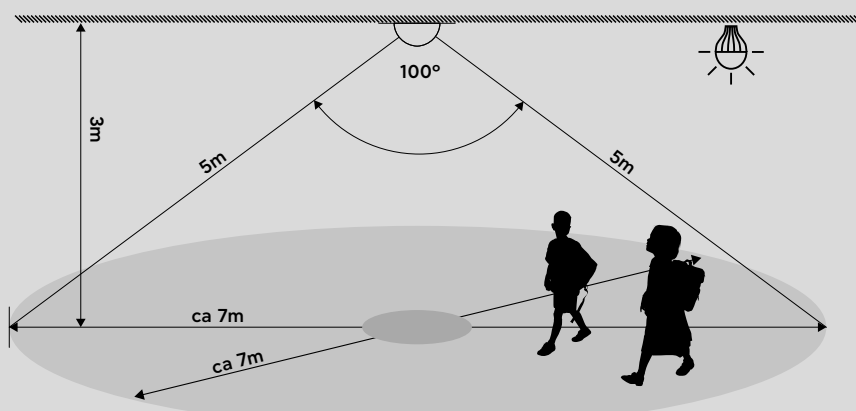

CASAMBI

ΑΙΣΘΗΤΗΡΑΣ

ΚΙΝΗΣΗΣ & ΦΩΤΟΣ

12/24V



2 ΧΡΟΝΙΑ
ΕΓΓΥΗΣΗ

IP20 ΠΙΣΩ

IP44 ΜΠΡΟΣΤΑ

Τεχνικά Χαρακτηριστικά

Τάση εισόδου:	12 – 24V (AC ή DC)
Σήμα ελέγχου:	2,4 – 2,480GHz 4dBm
Κατανάλωση:	0,4 W
Χρώμα:	Λευκό (RAL9010) Μαύρο (RAL9005) Γκρι (RAL7021)
Τοποθέτηση:	Τρύπα διαμέτρου 25mm–27mm
Θερμοκρασία περιβάλλοντος (ta):	0 ... +50°C
Μέγιστη θερμοκρασία (tc):	+70°C
IP Προστασίας:	IP44 (μπροστά) / IP20 (πίσω)
Διαστάσεις:	Ø38/25x 48mm

Κωδ. 930328

Αισθητήρας κίνησης & φωτός
12/24V CASAMBI **ΛΕΥΚΟΣ** EAN: 5206704008815

Κωδ. 930329

Αισθητήρας κίνησης & φωτός
12/24V CASAMBI **ΜΑΥΡΟΣ** EAN: 5206704008822

Κωδ. 930330

Αισθητήρας κίνησης & φωτός
12/24V CASAMBI **ΓΚΡΙ** EAN: 5206704008839

- Με αισθητήρα κίνησης και φωτός CASAMBI μπορούμε να ελέγξουμε αυτοματοποιημένα μια πηγή φωτισμού, ένα σύνολο πηγών φωτισμού, μια σκηνή ή και ένα ολόκληρο δίκτυο CASAMBI.
- Σημαντική μείωση κατανάλωσης ενέργειας.

Σχέδιο / Διαστάσεις

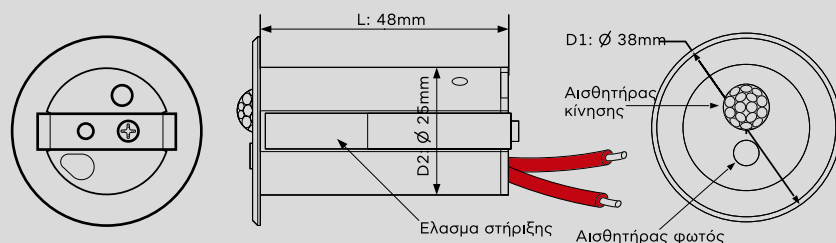

Διάγραμμα συνδεσμολογίας

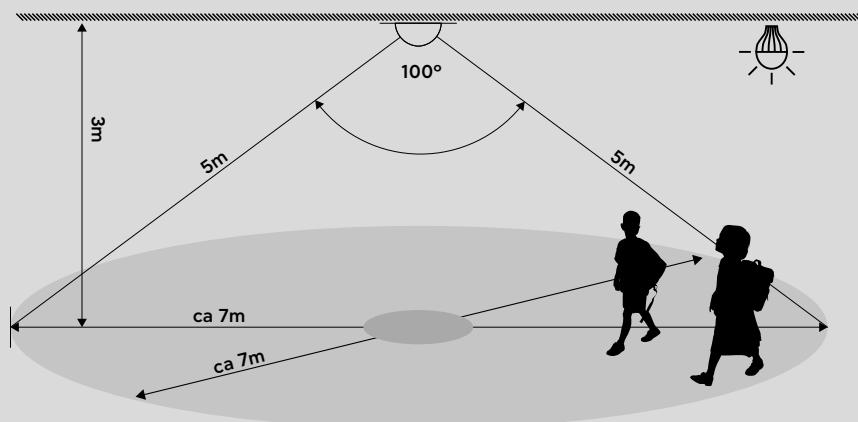

5 CASAMBI

5 Sensors

CASAMBI

ΑΙΣΘΗΤΗΡΑΣ ΚΙΝΗΣΗΣ & ΦΩΤΟΣ

με μπαταρία (2xAA/3Vdc)



2 ΧΡΟΝΙΑ
ΕΓΓΥΗΣΗ

IP20 ΠΙΣΩ

IP44 ΜΠΡΟΣΤΑ

Τεχνικά Χαρακτηριστικά

Τάση εισόδου:	3Vdc (2xAA μπαταρίες)
Σήμα ελέγχου:	2,4-2,480GHz 4dBm
Χρώμας:	Λευκό (RAL 9010) Μαύρο (RAL 9005) Γκρι (RAL 7021)
Τοποθέτηση:	Τρύπα διαμέτρου 25-27mm
Θερμοκρασία περ. (ta):	0...+50°C
Μέγιστη θερμοκρασία (tc):	+65°C
IP Προστασίας:	IP40 (μπροστά) IP20 (πίσω)
Διαστάσεις:	Ø38/25 x 48mm

Κωδ. 930331

Αισθητήρας κίνησης & φωτός
3 Vdc (2xAA) CASAMBI **ΛΕΥΚΟΣ** EAN: 5206704008877

Κωδ. 930332

Αισθητήρας κίνησης & φωτός
3 Vdc (2xAA) CASAMBI **ΜΑΥΡΟΣ** EAN: 5206704008907

Κωδ. 930333

Αισθητήρας κίνησης & φωτός
3 Vdc (2xAA) CASAMBI **ΓΚΡΙ** EAN: 5206704008914

- Με αισθητήρα κίνησης και φωτός CASAMBI μπορούμε να ελέγξουμε αυτοματοποιημένα μια πηγή φωτισμού, ένα σύνολο πηγών φωτισμού, μια σκηνή ή και ένα ολόκληρο δίκτυο CASAMBI.

- Σημαντική μείωση κατανάλωσης ενέργειας.

Σχέδιο / Διαστάσεις

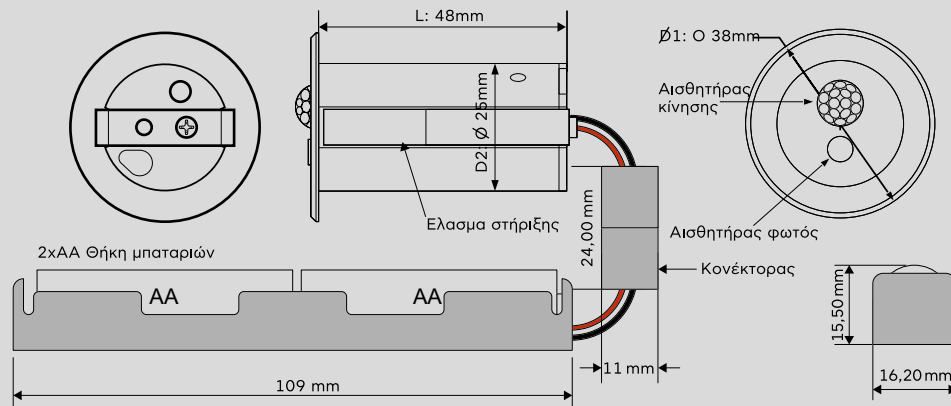

Εύρος Ανίχνευσης κίνησης

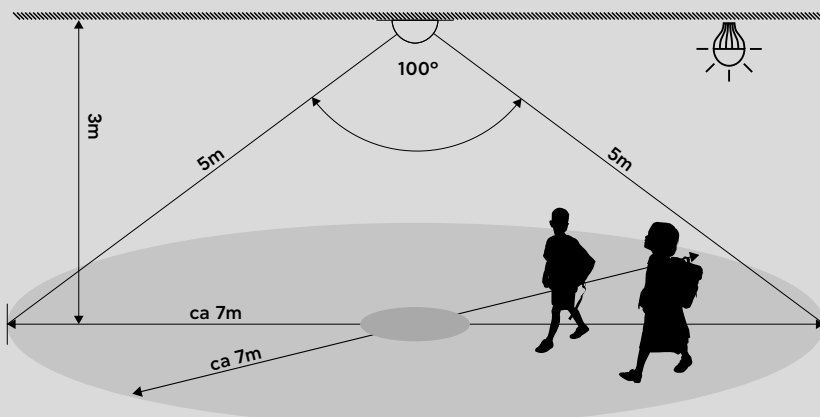

CASAMBI
ΑΙΣΘΗΤΗΡΑΣ
ΚΙΝΗΣΗΣ για ύψος
5-15m
230Vac



Κωδ. 930334

2 ΧΡΟΝΙΑ
ΕΓΓΥΗΣΗ

IP54

Τεχνικά Χαρακτηριστικά

Τάση εισόδου:	220-240Vac, 50/60 Hz
Σήμα ελέγχου:	2,4-2,480GHz 4dBm
Κατανάλωση:	0,4 W
Χρώμα:	Λευκό
Τοποθέτηση:	Τρύπα διαμέτρου 25-27mm
Θερμοκρασία περ. (ta):	-5...+45°C
IP Προστασίας:	IP54
Διαστάσεις:	126x123x76mm (ΜxΠxΥ)
EAN:	5206704008921

- Με αισθητήρα κίνησης CASAMBI μπορούμε να ελέγξουμε αυτοματοποιημένα μια πηγή φωτισμού, ένα σύνολο πηγών φωτισμού, μια σκηνή ή και ένα ολόκληρο δίκτυο CASAMBI.
- Σημαντική μείωση κατανάλωσης ενέργειας.

Σχέδιο / Διαστάσεις

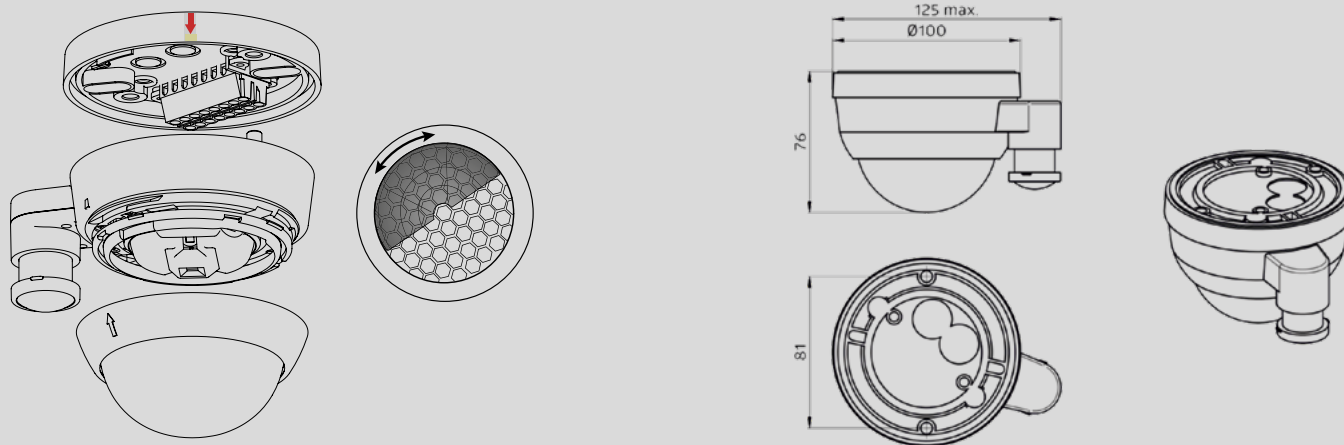

Εύρος Ανίχνευσης κίνησης

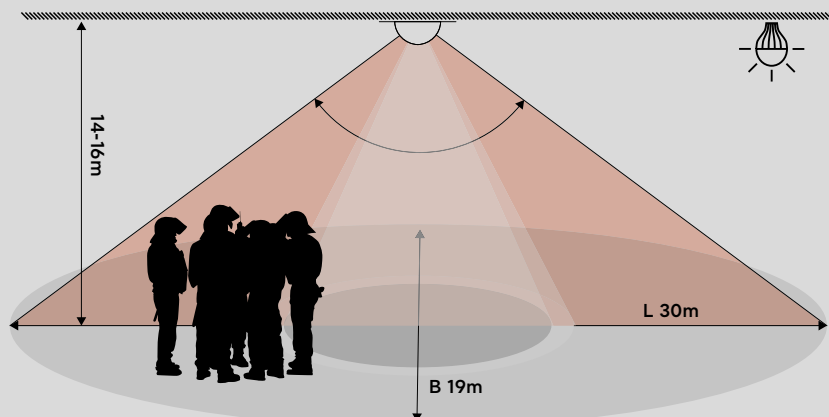

Υψος	L	B
5.0m	26.0m	18.0m
6.0m	26.0m	18.0m
7.0m	28.0m	19.0m
8.0m	28.0m	19.0m
9.0 - 16.0m	30.0m	19.0m

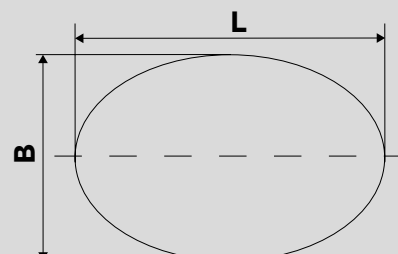

5 CASAMBI

5 Sensors

CASAMBI

ΑΙΣΘΗΤΗΡΑΣ ΚΙΝΗΣΗΣ & ΦΩΤΟΣ

Motion Paul

με μπαταρία



2 ΧΡΟΝΙΑ
ΕΓΓΥΗΣΗ

IP30 **CE**

Τεχνικά Χαρακτηριστικά

Τάση εισόδου:	3,6Vdc (1xLithium LS 14250)
Σήμα ελέγχου:	2,4 – 2,480GHz 4dBm
Χρώμας:	Λευκό, Μαύρο, Γκρι, Διάφανο
Τοποθέτηση:	Μαγνητική βάση
Θερμοκρασία περ. (ta):	-20 ... +40°C
IP Προστασίας:	IP30
Διαστάσεις:	40x 40x 27mm (ΜxΠxΥ)

- Με αισθητήρα κίνησης και φωτός CASAMBI μπορούμε να ελέγξουμε αυτοματοποιημένα μια πηγή φωτισμού, ένα σύνολο πηγών φωτισμού, μια σκηνή ή και ένα ολόκληρο δίκτυο CASAMBI.
- Σημαντική μείωση κατανάλωσης ενέργειας.

Κωδ. 930311

Αισθητήρας Casambi κίνησης & φωτός motion Paul **ΛΕΥΚΟΣ** EAN: 5206704008884

Κωδ. 930335

Αισθητήρας Casambi κίνησης & φωτός motion Paul **ΜΑΥΡΟΣ** EAN: 5206704008938

Κωδ. 930336

Αισθητήρας Casambi κίνησης & φωτός motion Paul **ΓΚΡΙ** EAN: 5206704008945

Κωδ. 930337

Αισθητήρας Casambi κίνησης & φωτός motion Paul **ΔΙΑΦΑΝΟΣ** EAN: 5206704008952

Σχέδιο/ Διαστάσεις

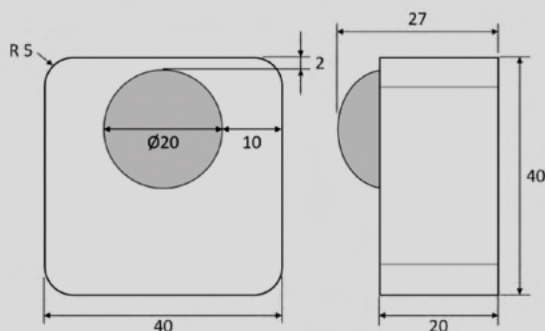

Εύρος Ανίχνευσης κίνησης

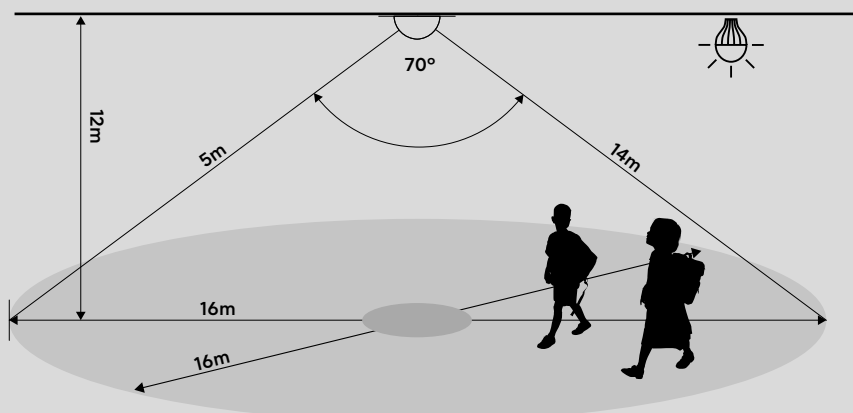

CASAMBI ΜΑΓΝΗΤΙΚΟΣ ΑΙΣΘΗΤΗΡΑΣ



Σχέδιο / Διαστάσεις

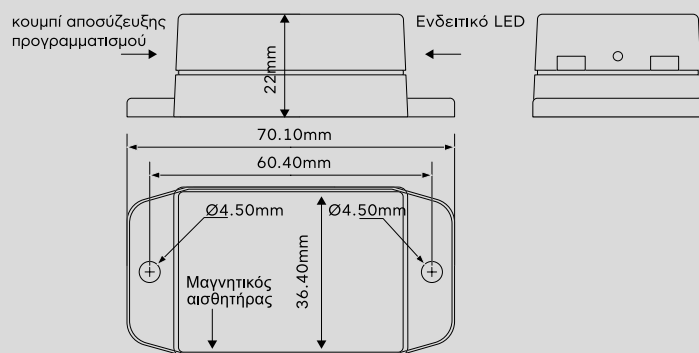

CASAMBI ΑΙΣΘΗΤΗΡΑΣ ΚΡΑΔΑΣΜΩΝ



Σχέδιο / Διαστάσεις

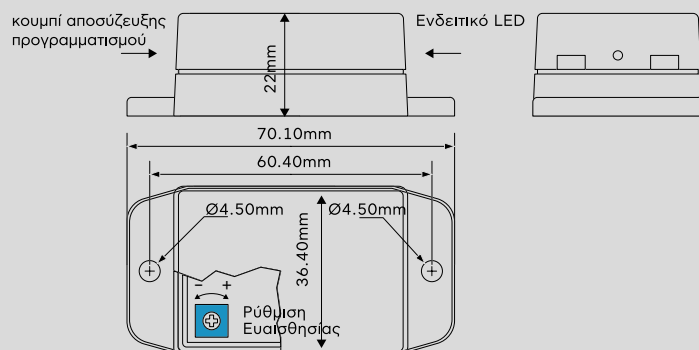

2 ΧΡΟΝΙΑ
ΕΓΓΥΗΣΗ | IP20 CE

Τεχνικά Χαρακτηριστικά

Τάση εισόδου:	3Vdc (1x CR2032)
Σήμα ελέγχου:	2,4 - 2,480GHz 4dBm
Εμβέλεια σήματος:	30 - 50m (σε ανοιχτό χώρο)
Τοποθέτηση:	Σε οποιαδήποτε επιφάνεια
Θερμοκρασία περ. (ta):	-20 ... +50°C
IP Προστασίας:	IP20
Διαστάσεις:	71x37x22mm (ΜxΠxΥ)

- Με τον μαγνητικό αισθητήρα CASAMBII μπορούμε να ελέγξουμε αυτοματοποιημένα μια πηγή φωτισμού, ένα σύνολο πηγών φωτισμού, μια σκηνή ή και ένα ολόκληρο δίκτυο CASAMBI.
- Σημαντική μείωση κατανάλωσης ενέργειας.

Κωδ. 930338

Μαγνητικός αισθητήρας Casambi EAN: 5206704008969
κίνησης **Ανοιχτό Γκρι**

Κωδ. 930339

Μαγνητικός αισθητήρας Casambi EAN: 5206704008976
κίνησης **Μαύρος**

2 ΧΡΟΝΙΑ
ΕΓΓΥΗΣΗ | IP20 CE

Τεχνικά Χαρακτηριστικά

Τάση εισόδου:	3Vdc (1x CR2032)
Σήμα ελέγχου:	2,4 - 2,480GHz 4dBm
Εμβέλεια σήματος:	30 - 50m (σε ανοιχτό χώρο)
Τοποθέτηση:	Σε οποιαδήποτε επιφάνεια
Θερμοκρασία περ. (ta):	-20 ... +50°C
IP Προστασίας:	IP20
Διαστάσεις:	71x37x22mm (ΜxΠxΥ)

- Δυνατότητα ρύθμισης ευαισθησίας με ποτενσιόμετρο.
- Με τον αισθητήρα κραδασμών μπορούμε να ελέγξουμε αυτοματοποιημένα μια πηγή φωτισμού, ένα σύνολο πηγών φωτισμού, μια σκηνή ή και ένα ολόκληρο δίκτυο CASAMBI.
- Σημαντική μείωση κατανάλωσης ενέργειας.

Κωδ. 930340

Αισθητήρας κραδασμών Casambi EAN: 5206704008983
κίνησης **Ανοιχτό Γκρι**

Κωδ. 930341

Αισθητήρας κραδασμών Casambi EAN: 5206704008990
κίνησης **Μαύρος**

5 CASAMBI

6 Διασύνδεση

CASAMBI

ΜΟΝΑΔΑ ΔΙΑΣΥΝΔΕΣΗΣ 4 PUSH BUTTON σε ΑΣΥΡΜΑΤΟ ΕΛΕΓΧΟ

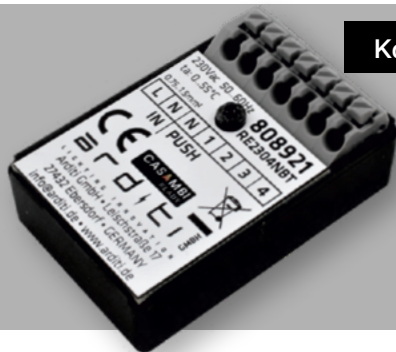

Κωδ. 930317

2 ΧΡΟΝΙΑ
ΕΓΓΥΗΣΗ

IP20 CE

Τεχνικά Χαρακτηριστικά

Τάση εισόδου:	100 - 240Vac, 50/60Hz
Σήμα ελέγχου:	2,4 - 2,480GHz 4dBm
Κατανάλωση Ρεύματος:	max 2mA
Θερμοκρασία περιβάλλοντος (ta):	0...+55°C
Αριθμός διακοπών PUSH BUTTON:	4
Μέγιστη απόσταση καλωδίου:	200m
IP Προστασίας:	IP20
Διαστάσεις:	38/25x48mm
EAN:	5206704009003

- Με τον μετατροπέα Push Button CASAMBI μπορούμε να ελέγξουμε αυτοματοποιημένα μια πηγή φωτισμού, ένα σύνολο πηγών φωτισμού, μια σκηνή ή και ένα ολόκληρο δίκτυο CASAMBI.
- Η λειτουργία κάθε θέσης προγραμματίζεται μέσα από την εφαρμογή CASAMBI.

Σχέδιο / Διαστάσεις

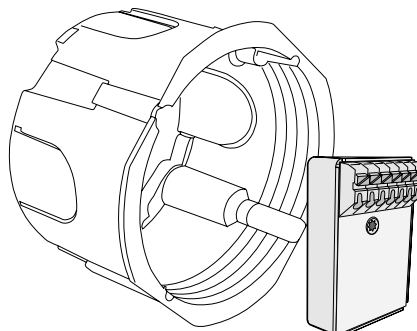
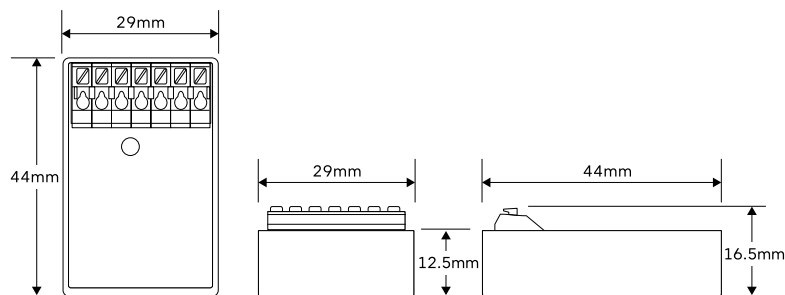

Διάγραμμα συνδεσμολογίας

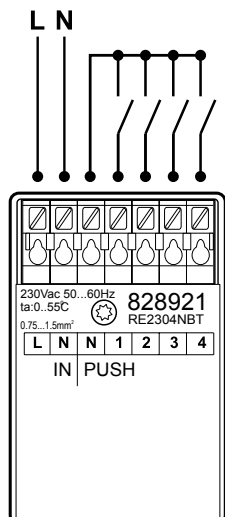

5 CASAMBI

7 Χειριστήρια

2 ΧΡΟΝΙΑ
ΕΓΓΥΗΣΗ

IP20 **CE**

CASAMBI
ΧΕΙΡΙΣΤΗΡΙΟ ΑΦΗΣ **LEPUK 4**
4 ΚΑΝΑΛΙΩΝ



Τεχνικά Χαρακτηριστικά

Τάση εισόδου:	3,7V 500m, 50/60 Hz
Σήμα ελέγχου:	2,4 - 2,480GHz 4dBm
Κατανάλωση:	60m (σε ανοιχτό χώρο)
Θερμοκρασία περ. (ta):	-5...+40°C
IP Προστασίας:	IP20
Διαστάσεις:	Ø73x 62mm (ΔxΥ)

- Με χειριστήριο αφής CASAMBI μπορούμε να ελέγξουμε αυτοματοποιημένα μια πηγή φωτισμού, ένα σύνολο πηγών φωτισμού, μια σκηνή ή και ένα ολόκληρο δίκτυο CASAMBI.
- Η λειτουργία κάθε θέσης προγραμματίζεται μέσα από την εφαρμογή CASAMBI

Διάγραμμα συνδεσμολογίας



1. Επιφάνεια αφής
2. Χρώματιστός δίσκος LED
3. Ξύλινο σώμα
4. Διακόπτης On/Off
5. Θύρα φόρτισης USB

Κωδ. 930322 Χειριστήριο **LEPUK ΔΡΥΣ - ΑΣΗΜΙ** CASAMBI
EAN: 5206 70400 8891

Κωδ. 930343 Χειριστήριο **LEPUK ΔΡΥΣ - ΧΡΥΣΟ** CASAMBI
EAN: 5206 70400 9010

Κωδ. 930344 Χειριστήριο **LEPUK ΔΡΥΣ - ΜΑΥΡΟ** CASAMBI
EAN: 5206 70400 9027

Κωδ. 930345 Χειριστήριο **LEPUK ΚΕΡΑΣΙΑ - ΑΣΗΜΙ** CASAMBI
EAN: 5206 70400 9034

Κωδ. 930346 Χειριστήριο **LEPUK ΚΕΡΑΣΙΑ - ΧΡΥΣΟ** CASAMBI
EAN: 5206 70400 9041

Κωδ. 930347 Χειριστήριο **LEPUK ΚΕΡΑΣΙΑ - ΜΑΥΡΟ** CASAMBI
EAN: 5206 70400 9058

Κωδ. 930348 Χειριστήριο **LEPUK ΜΑΟΝΙ - ΑΣΗΜΙ** CASAMBI
EAN: 5206 70400 9065

Κωδ. 930349 Χειριστήριο **LEPUK ΜΑΟΝΙ - ΧΡΥΣΟ** CASAMBI
EAN: 5206 70400 9072

Κωδ. 930350 Χειριστήριο **LEPUK ΜΑΟΝΙ - ΜΑΥΡΟ** CASAMBI
EAN: 5206 70400 9089

5 CASAMBI

7 Χειριστήρια

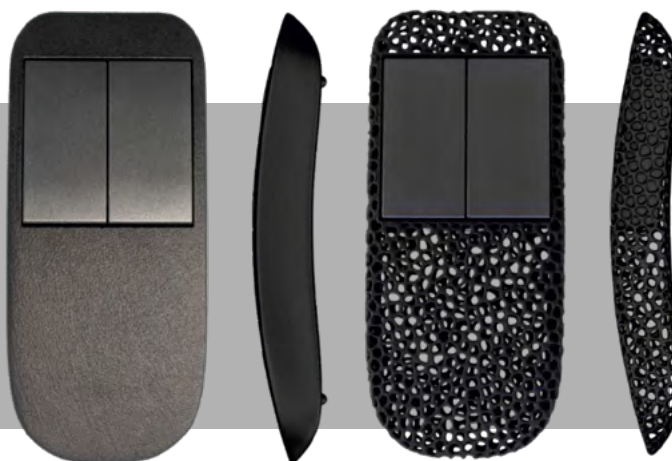
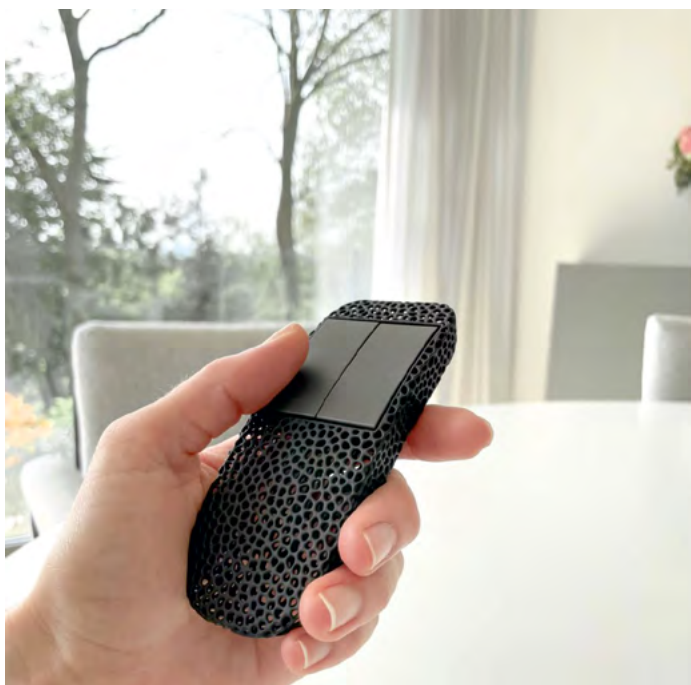

2 ΧΡΟΝΙΑ
ΕΓΓΥΗΣΗ

IP20 CE

CASAMBI
ΧΕΙΡΙΣΤΗΡΙΑ 4 ΚΟΥΜΠΙΩΝ
ΧΩΡΙΣ ΜΠΑΤΑΡΙΑ (EnoCean)

Τεχνικά Χαρακτηριστικά

Τάση εισόδου:	Χωρίς μπαταρία (EnoCean Tech)
Σήμα ελέγχου:	2,4 - 2,480GHz 4dBm
Χρόνος ζωής:	50.000 ενεργοποιήσεις
Απόσταση ελέγχου:	10m
Θερμοκρασία περιβάλλοντος (ta):	-20 ... +65°C
IP Προστασίας:	IP20
Διαστάσεις:	120x52x19mm (ΜxΠxΥ)

- Αυτό το τηλεχειριστήριο χωρίς μπαταρία είναι συμβατό με όλες τις συσκευές CASAMBI. Τα τέσσερα προγραμματιζόμενα κουμπιά μπορούν να προγραμματιστούν όπως επιθυμείτε και να απλοποιήσουν τον έλεγχο του φωτισμού CASAMBI, σκηνών, πηγής φωτισμού, ομάδες πηγών φωτισμού, κινούμενα σχέδια ή όλο το δίκτυο CASAMBI.
- Χάρη στην τεχνολογία **EnOcean**, η απαραίτητη ενέργεια παράγεται με το πάτημα των κουμπιών. Δεν χρειάζονται μπαταρίες σήμερα ή αύριο ... για το καλό του περιβάλλοντος.

Κωδ. 930351

Χειριστήριο 4 κουμπιών **ΜΑΥΡΟ** CASAMBI

EAN: 5206 70400 9096

Κωδ. 930316

Χειριστήριο 4 κουμπιών **ΜΑΥΡΟ με σχέδιο** CASAMBI

EAN: 5206 70400 9102

CASAMBI**ΔΙΑΚΟΠΤΗΣ 2/4 ΛΕΙΤΟΥΡΓΙΩΝ**

ΧΩΡΙΣ ΜΠΑΤΑΡΙΑ (EnoCean)

**2** ΧΡΟΝΙΑ
ΕΓΓΥΗΣΗ**IP20** **CE****Τεχνικά Χαρακτηριστικά**

Τάση εισόδου:	Χωρίς μπαταρία (EnoCean Tech)
Σήμα ελέγχου:	2,4 – 2,480GHz 4dBm
Χρόνος ζωής:	50.000 ενεργοποιήσεις
Απόσταση ελέγχου:	10m
Θερμοκρασία περιβάλλοντος (ta):	-20 ... +65°C
IP Προστασίας:	IP20
Διαστάσεις:	81x81x14mm (ΜxΠxΥ)

Συμβατά Πλαίσια

Berker	S.1, B.1, B.3, B.7 GLASS
Gira	Standard 55, E2, E3, Event, Esprit, ClassiX
Jäger Direkt	Opus 55 Inform, Opus 55 Kubus, Opus 55 Fusion
Jung	AS 500, A 500, A plus , A creation, A creation Glass
Merten	1- M, M- Smart, M -Arc, M - Plan, M- Creativ, M - Pure

- Αυτοί οι διακόπτες χωρίς μπαταρία είναι συμβατοί με όλες τις συσκευές CASAMBI. Τα τέσσερα προγραμματιζόμενα κουμπιά μπορούν να προγραμματιστούν όπως επιθυμείτε και να απλοποιήσουν τον έλεγχο του φωτισμού CASAMBI, σκηνών, πηγής φωτισμού, ομάδες πηγών φωτισμού, κινούμενα σχέδια ή όλο το δίκτυο CASAMBI.
- Χάρη στην τεχνολογία **EnOcean**, η απαραίτητη ενέργεια παράγεται με το πάτημα των κουμπιών. Δεν χρειάζονται μπαταρίες σήμερα ή αύριο ... για το καλό του περιβάλλοντος.
- Για την ενεργοποίηση των διακοπών και την εισαγωγή στο δίκτυο CASAMBI απαιτείται συσκευή Android με υποστήριξη NFC ή iPhone 7 ή μεταγενέστερο (με iOS13 ή μεταγενέστερο). iPad και iPadpro δεν υποστηρίζουν λειτουργία NFC.

Κωδ. 930357Διακόπτης EnOcean 2 λειτουργιών Casambi **Λευκός** EAN: 5206704009171**Κωδ. 930315**Διακόπτης EnOcean 4 λειτουργιών Casambi **Λευκός** EAN: 5206704009188**CASAMBI****ΧΕΙΡΙΣΤΗΡΙΑ 8 ΛΕΙΤΟΥΡΓΙΩΝ**

ΧΩΡΙΣ ΜΠΑΤΑΡΙΑ (EnoCean)

Κωδ. 930314

2 ΧΡΟΝΙΑ
ΕΓΓΥΗΣΗ**IP20** **CE**

- Αυτό το τηλεχειριστήριο χωρίς μπαταρία είναι συμβατό με όλες τις συσκευές CASAMBI. Τα οκτώ προγραμματιζόμενα κουμπιά μπορούν να προγραμματιστούν όπως επιθυμείτε και να απλοποιήσουν τον έλεγχο του φωτισμού CASAMBI, σκηνών, πηγής φωτισμού, ομάδες πηγών φωτισμού, κινούμενα σχέδια ή όλο το δίκτυο CASAMBI.
- Χάρη στην τεχνολογία **EnOcean**, η απαραίτητη ενέργεια παράγεται με το πάτημα των κουμπιών. Δεν χρειάζονται μπαταρίες σήμερα ή αύριο ... για το καλό του περιβάλλοντος.

Τεχνικά Χαρακτηριστικά

Τάση εισόδου:	Χωρίς μπαταρία (EnoCean Tech)
Σήμα ελέγχου:	2,4 – 2,480GHz 4dBm
Χρόνος ζωής:	50.000 ενεργοποιήσεις
Απόσταση ελέγχου:	10m
Θερμοκρασία περιβάλλοντος (ta):	-20 ... +65°C
IP Προστασίας:	IP20
Διαστάσεις:	120x 52x 19mm (ΜxΠxΥ)
EAN:	5206704009119



Σχέδιο/Διαστάσεις

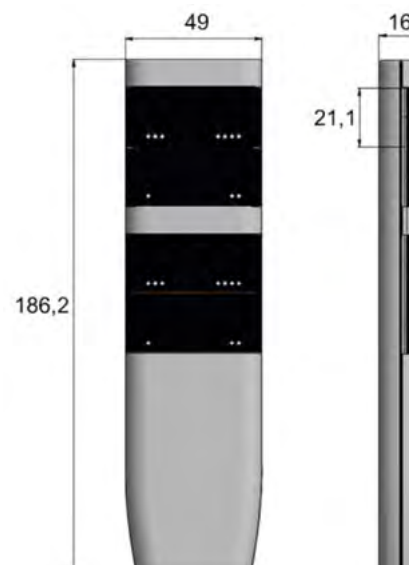

5 CASAMBI

8 Οθόνη

CASAMBI

ΕΠΙΤΟΙΧΙΑ ΟΘΟΝΗ
ΑΦΗΣ 4,8"
ARCA ACE
για έλεγχο
φωτισμού



Σχέδιο / Διαστάσεις

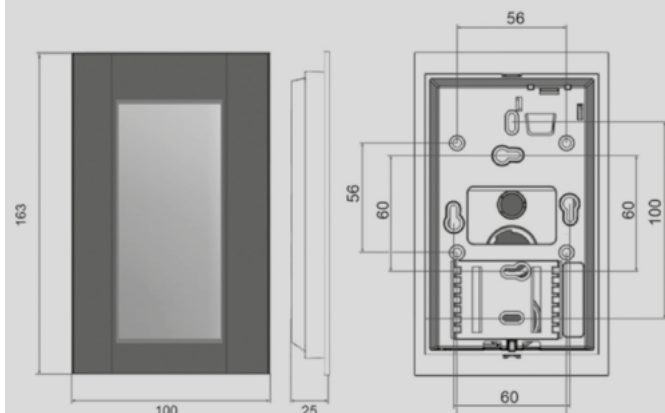

2 ΧΡΟΝΙΑ
ΕΓΓΥΗΣΗ

IP20 **CE**

Τεχνικά Χαρακτηριστικά

Τάση εισόδου:	15 – 35Vdc
Σήμα ελέγχου:	2,4 – 2,480GHz 4dBm
Κατανάλωση ρεύματος:	80mA
Χρώμα:	Ανθρακί, Γκρι, Ασημί, Χρυσό
Θερμοκρασία περ. (ta):	0... +50°C
IP Προστασίας:	IP20
Διαστάσεις:	163x100x25mm (ΜxΠxΥ)

- Κομψή οθόνη αφής για έλεγχο συσκευών σε δίκτυα CASAMBI για 8 σκηνές και 8 ομάδες
- Διαμορφώσιμο και ευέλικτο με την εφαρμογή CASAMBI
- Με οθόνη 4,8" υψηλής ανάλυσης με γυάλινη επιφάνεια
- Η ημερομηνία και η ώρα, η θερμοκρασία δωματίου, τα αγαπημένα κουμπιά
- και η περιοχή πλοήγησης εμφανίζονται στην αρχική οθόνη
- Προφύλαξη οθόνης
- Κατηγορία προστασίας: III
- Το στοιχείο ελέγχου μπορεί να αφαιρεθεί για εύκολη τοποθέτηση στον τοίχο
- Το τροφοδοτικό διατίθεται χωριστά

Κωδ. 930352

Οθόνη Αφής 4,8" ARCA ACE
Casambi **Ανθρακί** EAN: 5206704009126

Κωδ. 930353

Οθόνη Αφής 4,8" ARCA ACE
Casambi **Γκρι** EAN: 5206704009133

Κωδ. 930354

Οθόνη Αφής 4,8" ARCA ACE
Casambi **Ασημί** EAN: 5206704009140

Κωδ. 930355

Οθόνη Αφής 4,8" ARCA ACE
Casambi **Χρυσό** EAN: 5206704009157

Κωδ. 930356

Τροφοδοτικό για ARCA ACE EAN: 5206704009164



5 CASAMBI

9 Διακόπτης

CASAMBI
ΕΠΙΤΟΙΧΙΟΣ ΔΙΑΚΟΠΤΗΣ
ΑΦΗΣ 230Vac



Σχέδιο/Διαστάσεις

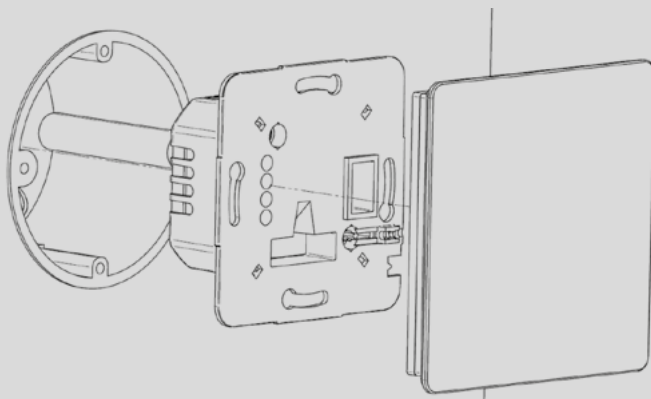
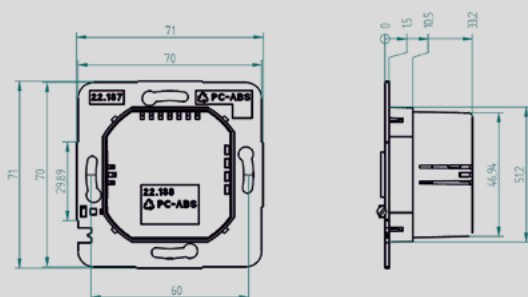

2 ΧΡΟΝΙΑ
ΕΓΓΥΗΣΗ | **IP20** **CE**

Τεχνικά Χαρακτηριστικά

Τάση εισόδου:	200 – 240Vac, 50/60 Hz
Σήμα ελέγχου:	2,4 – 2,480GHz 4dBm
Απόσταση ελέγχου:	30m (σε ανοικτό χώρο)
Θερμοκρασία περ. (ta):	10 ... +50°C
IP Προστασίας:	IP20
Διαστάσεις:	86x86x43,3mm (ΜxΠxΥ)

- Με τον διακόπτη 230v CASAMBI μπορούμε να ελέγξουμε μια πηγή φωτισμού, ένα σύνολο πηγών φωτισμού, μία σκηνή, ένα κινούμενο σχέδιο ή και ένα ολόκληρο δίκτυο CASAMBI.
- Η λειτουργία κάθε θέσης προγραμματίζεται μέσα από την εφαρμογή CASAMBI.

Κωδ. 930313

Διακόπτης 4 λειτουργιών 230V EAN:
Casambi **Λευκός** 5206704009218

Κωδ. 930359

Διακόπτης 4 λειτουργιών 230V EAN:
Casambi **Μαύρος** 5206704009225

5 CASAMBI

10 Χειριστήρια

CASAMBI ΔΙΑΚΟΠΤΗΣ X-PRESS

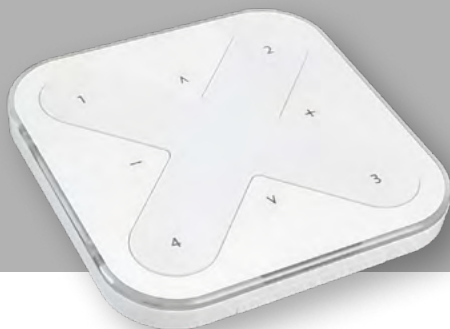

2 ΧΡΟΝΙΑ
ΕΓΓΥΗΣΗ

IP20 CE

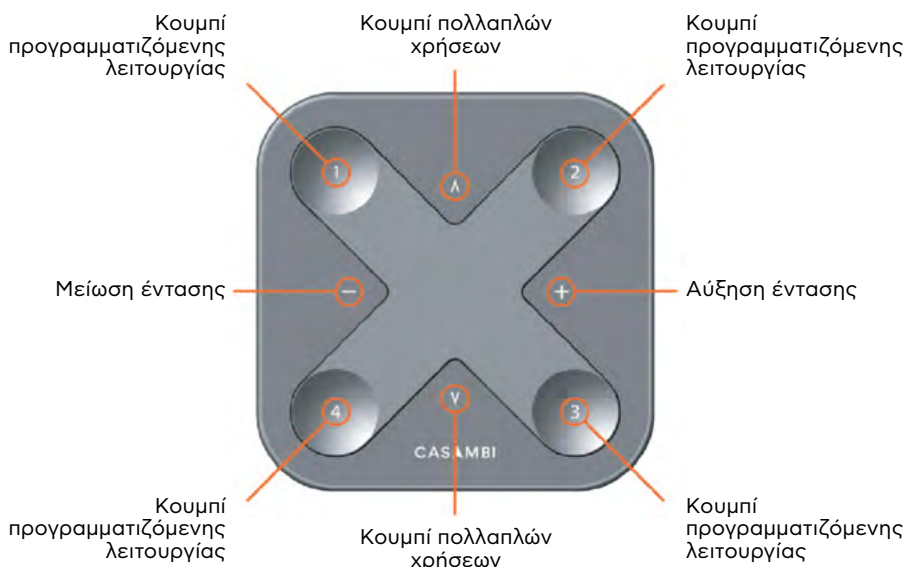

Τεχνικά Χαρακτηριστικά

Τάση εισόδου:	Μπαταρία (CR2430)
Σήμα ελέγχου:	2,4 - 2,480GHz 4dBm
Απόσταση ελέγχου:	max 60m (σε ανοιχτό χώρο)
Τοποθέτηση:	Μαγνητική βάση
Θερμοκρασία περιβάλλοντος (ta):	-20 ... +65°C
IP Προστασίας:	IP20
Διαστάσεις:	90x90x12mm (ΜxΠxΥ)

Κωδ. 930312

Διακόπτης X-PRESS CASAMBI **ΛΕΥΚΟΣ** EAN: 5206 70400 9195

Κωδ. 930358

Διακόπτης X-PRESS CASAMBI **ΜΑΥΡΟΣ** EAN: 5206 70400 9201

Μείωση / αύξηση έντασης:

- Ομαλή ρύθμιση έντασης φωτεινότητας

Κουμπί πολλαπλών χρήσεων:

- Έλεγχος θερμοκρασίας λευκού με βήμα 25 Kelvin (χρήση σε εφαρμογές που υποστηρίζεται η ρύθμιση θερμοκρασίας λευκού)

Κουμπί προγραμματιζόμενης λειτουργίας:

- Έλεγχος μεμονομένης πηγής φωτισμού
- Έλεγχος ομάδας
- Έλεγχος όλων των πηγών φωτισμού
- Ανάκληση σκηνής
- Ανάκληση κινούμενου σχεδίου (animation)

Κωδ. 930360

CASAMBI
GATEWAY (ΠΥΛΗ)
ΓΙΑ ΑΠΟΜΑΚΡΥΣΜΕΝΟ
ΕΛΕΓΧΟ ΔΙΚΤΥΟΥ CASAMBI



2 ΧΡΟΝΙΑ
ΕΓΓΥΗΣΗ

IP20 CE

Τεχνικά Χαρακτηριστικά

Τάση εισόδου:	100 – 240Vac, 50 Hz
Σήμα ελέγχου:	2,4 – 2,480GHz 4dBm
Θύρες σύνδεσης:	HDMI, LAN, RJ45, 2xUSB, 2xLTE(θύρες κεραίας)
Απόσταση ελέγχου:	30m
Θερμοκρασία περιβάλλοντος (ta):	-10 ... +85°C
IP Προστασίας:	IP20
Διαστάσεις:	108x 104x 28mm (ΜxΠxΥ)
EAN:	5206704009232

- Πύλη για έλεγχο πολλαπλών δικτύων CASAMBI (classic και evolution).
- Η πύλη μπορεί να χρησιμοποιηθεί για απομακρυσμένη διάγνωση, παρακολούθηση δικτύου ή απομακρυσμένο έλεγχο.
- Συνιστάται η λειτουργία μέσω LAN για να διασφαλιστεί η σταθερότητα σύνδεσης στο διαδίκτυο και στα συνδεδεμένα δίκτυα CASAMBI.
- -Η πύλη λειτουργεί στην έκδοση Android 6.
- -Για καλύτερη ασφάλεια, η πύλη διαθέτει ήδη "Google Play Protect"
- που ελέγχει τη συσκευή για κακόβουλο λογισμικό.





“There are two ways
of spreading light;
to be the candle
or the mirror that
reflects it.”

~EDITH WHARTON



HELVAR

Έξυπνα συστήματα φωτισμού

Γειά σου. Είμαστε η **Helvar**.
Στη Helvar, δημιουργούμε
Φωτεινότερους Χώρους.



Helvar

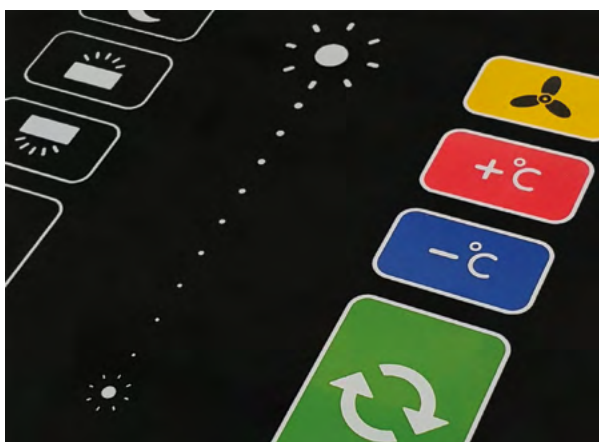

Στην Helvar, δημιουργούμε έξυπνες και ενεργειακά αποδοτικές λύσεις φωτισμού.

Πιστεύουμε ότι τα κτίρια πρέπει να είναι σε αρμονία με τους ανθρώπους που τα χρησιμοποιούν — αυτοί είναι που έχουν πραγματική σημασία.

Σκέψου το. Όπου εργάζεστε, μαθαίνετε ή χαλαρώνετε, το μέρος στο οποίο βρίσκεστε κάνει τη διαφορά. Είτε ενισχύει την ευημερία, την παραγωγικότητα είτε απλώς σας κάνει να νιώθετε καλά.

Οι λύσεις Helvar δημιουργούν έξυπνα περιβάλλοντα φτιαγμένα για το μέλλον, χρησιμοποιώντας πληροφορίες, και λειτουργώντας σε αρμονία με άλλα συστήματα.

Φωτεινότεροι χώροι που είναι έξυπνοι, σχεδιασμένοι να εξοικονομούν ενέργεια και βελτιστοποιούν τον χώρο για να ταιριάζει στις ατομικές σας ανάγκες.

Λύσεις καλά σχεδιασμένες ώστε οι χώροι να συμπεριφέρονται διαισθητικά, να ανακαλύπτουν τις προτιμήσεις σας και να προσαρμόζονται σε αυτές σε όλη την διάρκεια ζωής τους. Χρησιμοποιώντας τεχνητή νοημοσύνη και μηχανική μάθηση φτιάχνουμε κτίρια που σκέφτονται και θυμούνται.

Έτσι, όταν κάποιος ρωτά τι κάνει η Helvar, θα μπορούσατε να πείτε ότι δημιουργεί έλεγχο φωτισμού. Αυτό είναι αλήθεια, αλλά είναι μόνο η αρχή.

Γιατί στην Helvar, μετατρέπουμε τα καθημερινά μέρη σε φωτεινότερους χώρους.



Ειδικοί σε λύσεις φωτισμού παγκοσμίως.

Ο έξυπνος φωτισμός είναι απαραίτητος για την ευημερία των εργαζομένων, πελάτων, επισκεπτών, ασθενών...και βοηθά στην επίτευξη στόχων βιώσιμης ανάπτυξης.

Οι λύσεις ελέγχου φωτισμού της Helvar βοηθούν να δημιουργηθούν έξυπνα περιβάλλοντα χτισμένα για το μέλλον, κάνοντας χρήση πληροφοριών και λειτουργώντας σε αρμονία με άλλα συστήματα.

Με μια μεγάλη γκάμα λύσεων ελέγχου φωτισμού, σχεδιάζουμε ανοιχτές και ευέλικτες λύσεις που να ταιριάζουν στις ανάγκες σας.

Είμαστε περήφανοι που είμαστε ειδικοί στο φωτισμό - μπορείτε να βρείτε τις λύσεις μας σε όλα τα είδη χώρων - γραφεία, σχολεία, ξενοδοχεία, νοσοκομεία...

Τα κεντρικά μας γραφεία βρίσκονται στη Φινλανδία, όπως και το τμήμα ανάπτυξης εξαρτημάτων για κατασκευή φωτιστικών και το τμήμα παραγωγής.

Το αρμόδιο τμήμα για τον έλεγχο φωτισμού βρίσκεται στην Αγγλία. Παγκοσμίως, εξυπηρετούμε τους πελάτες μας από τα γραφεία πωλήσεών μας και το δίκτυο συνεργατών σε πάνω από 50 χώρες.



99 χρόνια Καινοτομίας και Ηγετικής Θέσης.

Η Helvar ιδρύθηκε το 1921. Από τότε δραστηριοποιήθηκε στο ραδιόφωνο στην τηλεόραση και τα ηλεκτρονικά, και από τη δεκαετία του '60 έχουμε συνεισφέρει σημαντικά στη βιομηχανία φωτισμού.

Σήμερα, η Helvar προσφέρει προηγμένες έξυπνες λύσεις φωτισμού και εξαρτήματα

φωτιστικών σωμάτων χρησιμοποιώντας ασύρματη τεχνολογία Bluetooth mesh και το ψηφιακό πρότυπο φωτισμού, DALI, για την υποστήριξη ποικίλων αναγκών σε διαφορετικές εφαρμογές.

Η προσαρμοστικότητα βρίσκεται στο DNA μας. Τα κτίρια είναι συνεχώς εξελισσόμενα. Οι λύσεις Helvar βοηθούν να δημιουργήστε έξυπνα περιβάλλοντα χτισμένα για το σήμερα και το μέλλον.

Οι έξυπνες λύσεις ελέγχου φωτισμού Helvar συνεργάζονται αρμονικά με άλλα κτιριακά συστήματα που σημαίνει ότι τα προϊόντα μας μπορούν να τους παρέχουν πολύτιμα δεδομένα.

Μεταφέρουμε πληροφορίες για το πώς το κτίριο σας χρησιμοποιείται, βοηθώντας σας να βελτιστοποιήσετε τη συντήρηση και τη χρήση του χώρου σας καθ' όλη τη διάρκεια ζωής του.



Helvar

Νοημοσύνη στον φωτισμό για την ευεξία και τη βιωσιμότητα

Ο φωτισμός πρέπει να διεγείρει και να εμπνέει. Οι ανθρωποκεντρικές μας λύσεις φωτισμού και τα εξαρτημάτα κατασκευής φωτιστικών σωμάτων σχεδιάζονται με γνώμονα τους ανθρώπους.

Με λύσεις που υποστηρίζουν τον φυσικό καθημερινό σας ρυθμό, έχουν σχεδιαστεί για να ενισχύσουν την ευεξία σας. Βελτιστοποιημένα επίπεδα φωτός, θερμοκρασίας λευκού και φωτισμός χωρίς τρεμόπαιγμα είναι απαραίτητα για την άνεση και την ασφάλεια στο δικό σας χώρο.

Παρέχουμε λύσεις που ενισχύουν την απόδοση του κτιρίου και ελαχιστοποιούν τη χρήση της ενέργειας, δηλαδή εσείς μπορείτε να κάνετε περισσότερα, με λιγότερα, βοηθώντας σας να πετύχετε τους δικούς σας στόχους βιωσιμότητας.

Με την τελευταία λέξη της τεχνολογίας στον έξυπνο έλεγχο φωτισμού και των εξαρτημάτων φωτιστικών LED, μπορούμε να σας βοηθήσουμε να πετύχετε έως και 75% εξοικονόμηση ενέργειας.

Μαζί με τους συνεργάτες μας, είμαστε εδώ για να σας υποστηρίξουμε σε κάθε σας βήμα.

Είμαστε περήφανοι που έχουμε ένα παγκόσμιο δίκτυο ταλαντούχων επαγγελματιών με εξειδίκευση στον έλεγχο φωτισμού, στα εξαρτήματα φωτιστικών και τα συστήματα DALI.

Ως οικογενειακή εταιρεία με ένα αιώνα εμπειρίας, ξέρουμε ότι οι άνθρωποι πρέπει πάντα να έρχονται πρώτοι. Γι' αυτό βάζουμε τους ανθρώπους μας στην καρδιά της εταιρείας.





▶ Η HELVAR σε Γραφεία

Εφαρμογές γραφείου

- Χώρος γραφείου
- Συγκρότημα γραφείων
- Αίθουσα συνεδριάσεων
- Χώρος υποδοχής
- Διαδρόμοι
- Σκάλες
- Κυλικείο ή Εστιατόριο
- Χώρος ανελκυστήρα

Helvar

Φωτισμός που να διεγείρει και να εμπνέει. Φώτισμός για την ενίσχυση της υγείας, της διάθεσης και της ευτυχίας. Ψυχρό φως για γρήγορη συγκέντρωση. Ζεστοί τόνοι φωτισμού για να σε βοηθήσουν να χαλαρώσεις. Τα επεκτεινόμενα ανοιχτά DALI συστήματά μας είναι διαχρονικά και εύκολα στη χρήση.

Γιατί να επιλέξετε την Helvar;

- Πλήρως επεκτάσιμες λύσεις, που κυμαίνονται από μια ενιαία αίθουσα συσκέψεων έως ένα ολόκληρο το κτίριο
- Χρήση φωτός ημέρας για εξοικονόμηση ενέργειας
- Λειτουργία αναμονής σε διαδρόμους για ασφάλεια και άνεση
- Ανίχνευση παρουσίας και/ή απουσίας
- Ενοποίηση με Συστήματα Διαχείρισης Κτιρίων
- Ενοποίηση με οπτικοακουστικά συστήματα
- Ενεργειακή Παρακολούθηση
- Έλεγχος πολλαπλών τύπων φορτίων
- Ενοποίηση με σύστημα ελέγχου περσίδων
- Διασύνδεση χρήστη με γραφική παρουσίαση κάτοψης χώρου
- Παρακολούθηση ειδοποιήσεων και απομακρυσμένη συντήρηση

Βασικά οφέλη συστημάτων Helvar

- Η θερμοκρασία λευκού και η ένταση του φωτισμού αλλάζουν κατά τη διάρκεια της ημέρας, ακολουθώντας το φυσικό κινκάρδιο ρυθμό
- Τα φώτα του δωματίου ανάβουν αυτόματα κατά την είσοδο: χρήσιμο όταν μεταφέρετε αντικείμενα

Βασικές λύσεις Helvar

- ActiveAhead** • Μια προσαρμόσιμη, εύκολη και ενεργειακά αποδοτική λύση για απλούς χώρους γραφείων.
- RoomSet** • Έξυπνος έλεγχος φωτισμού για επαναλαμβανόμενους χώρους γραφείων.
- Imagine** • Μια λύση διαχείρισης φωτισμού με μεγάλες δυνατότητες ενοποίησης με άλλα συστήματα, η οποία υποστηρίζει επίσης τον κινκάρδιο ρυθμό των χρηστών μέσω της λειτουργίας Light-Over-Time.

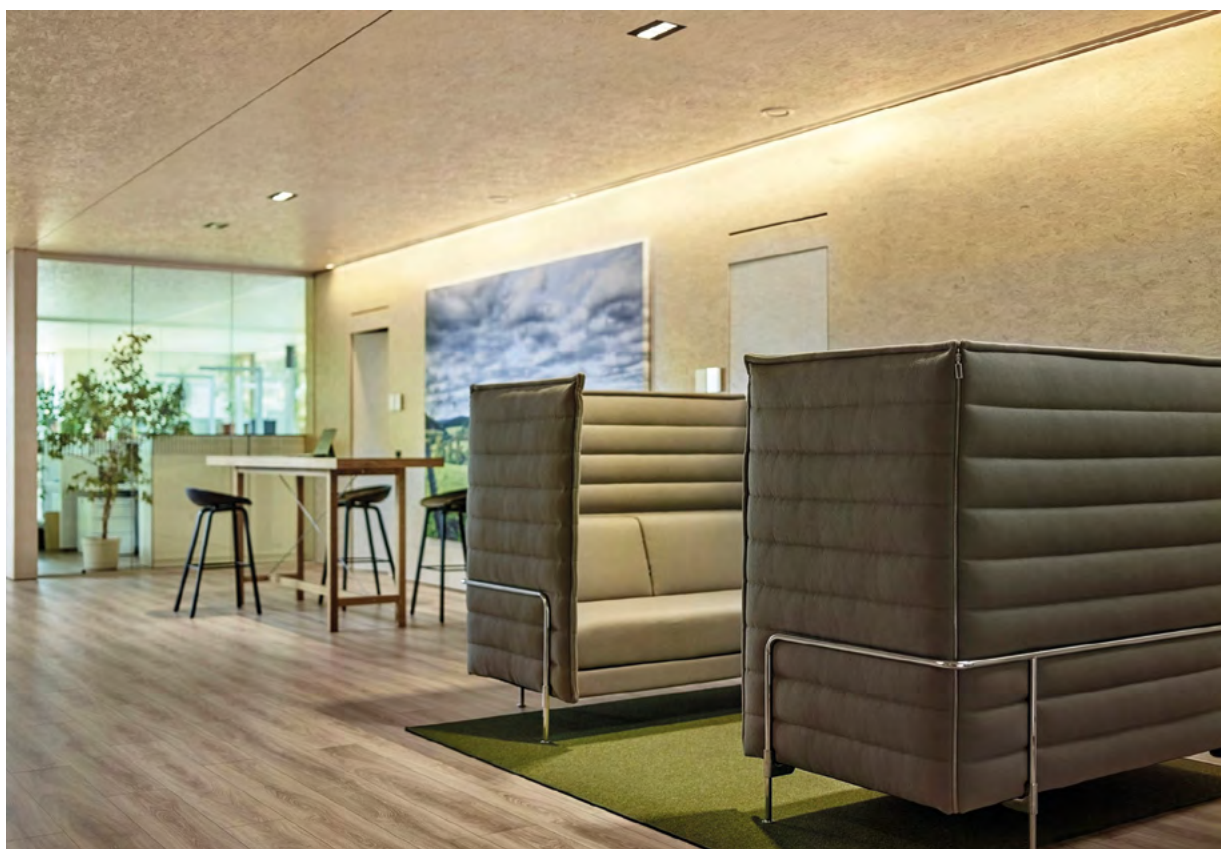



Helvar

Ο σωστός φωτισμός βοηθάει την καλλιέργεια του μυαλού. Οι συνθήκες χωρίς τρεμόπαιγμα βοηθούν τους μαθητές να παραμένουν συγκεντρωμένοι και η έξυπνη παρακολούθηση επιπέδου φωτισμού και η χρήση του φυσικού φωτός διατηρούν το σωστό επίπεδο φωτισμού σε οποιαδήποτε ώρα της ημέρας. Από τον έλεγχο φωτισμού πάνω από τους πίνακες διδασκαλίας μέχρι την διασύνδεση των κτιρίων των πανεπιστημιούπολεων - Η Helvar μιλάει με τις υπάρχουσες εγκαταστάσεις και τα οπτικοακουστικά συστήματά σας, δημιουργώντας ένα περιβάλλον εκπαίδευσης ιδανικό για όλους.

► Η HELVAR στην Εκπαίδευση

Εφαρμογές γραφείου

- Αίθουσες διδασκαλίας
- Βιβλιοθήκη
- Κυλικείο ή εστιατόριο
- Αθλητικοί χώροι
- Διαδρόμοι
- Σκάλες

Γιατί να επιλέξετε την Helvar;

- Άνεση μαθητών
- Σωστό επίπεδο φωτός για κάθε δραστηριότητα
- Λύση για μία τάξη ή ολόκληρο το κτίριο
- Ενοποίηση με συστήματα διαχείρισης κτιρίων και οπτικοακουστικών συστημάτων
- Αυτόματος ή χειροκίνητος έλεγχος
- Χρήση φωτός ημέρας και ανίχνευση παρουσίας για εξοικονόμηση ενέργειας
- Διαχείριση ενέργειας
- Παρακολούθηση ειδοποιήσεων και απομακρυσμένη συντήρηση
- Διασύνδεση πολλαπλών τοποθεσιών για πανεπιστημιούπολεις

Βασικά οφέλη συστημάτων Helvar

- Τα συστήματα ελέγχου Helvar μπορούν να ενοποιηθούν πλήρως με τα οπτικοακουστικά συστήματα και με το σύστημα διαχείρισης κτιρίου.
- Η εγκατάσταση ενός αριθμού αιθουσών διδασκαλίας μπορεί να γίνει σε χρόνο ρεκόρ μέσω της μεταφοράς, απόθεσης, επανάληψης στην εφαρμογή RoomSet.

Βασικές λύσεις Helvar

- ActiveAhead** • Μια προσαρμόσιμη, εύκολη και ενεργειακά αποδοτική λύση ιδανική για χώρους όπως διαδρόμοι και βιβλιοθήκες.
- RoomSet** • Έξυπνος έλεγχος φωτισμού για όμοιες (επαναλαμβανόμενες) αίθουσες διδασκαλίας.
- Imagine** • Η τέλεια επιλογή για ένα κτίριο ή μια πανεπιστημιούπολη - πλήρης έλεγχος και εξατομίκευση με δυνατότητα ενοποίησης με άλλα συστήματα κτιριακού ελέγχου.





Helvar

Λαμπερά Spa.
Χαλαρωτικά εστιατόρια.
Δωμάτια χτισμένα για να σας βοηθήσουν να χαλαρώσετε. Και όλα αυτά με έμφαση στο επιτυχημένο στυλ και στις δυνατότητες εξοικονόμησης ενέργειας.

Θα φροντίσουμε να έχετε την καλύτερη εξυπηρέτηση. Τα καλύτερα ξενοδοχεία του κόσμου πρέπει να έχουν σωστό φωτισμό. Για μία όμορφη αλλαγή ή επίτευξη πρωτοπορίας, είστε σε καλά χέρια με την Helvar. Μέρα και νύχτα.

► Η HELVAR στην Εστίαση-Φιλοξενία

Εφαρμογές γραφείου

- Δωμάτια ξενοδοχείου
- Χώρος ανελκυστήρα
- Εστιατόριο
- Διαδρόμοι
- Γυμναστήριο και Spa
- Υποδοχή ή αίθριο
- Συνεδριακό κέντρο

Γιατί να επιλέξετε την Helvar;

- Δυνατότητα επιλογής σκηνής για να δημιουργήσετε τη σωστή ατμόσφαιρα
- Πλήρως επεκτάσιμο, από ένα δωμάτιο ξενοδοχείου σε μια ολοκληρωμένη λύση
- φωτισμού για ολόκληρο το κτίριο
- Ενοποίηση με σύστημα διαχείρισης δωματίου
- Ενοποίηση με οπτικοακουστικό σύστημα
- Έλεγχος πολλαπλών τύπων φορτίων
- Παρακολούθηση ενέργειας
- Παραμονή φωτισμού στην τελευταία ρύθμιση που χρησιμοποιήθηκε
- Αυτοματοποιημένος έλεγχος κοινόχρηστων χώρων
- Παρακολούθηση ειδοποιήσεων και απομακρυσμένη συντήρηση

Βασικά οφέλη συστημάτων Helvar

- Μπορούμε να συνδυάσουμε vintage φωτιστικά με την τελευταία τεχνολογία ελέγχου φωτισμού για την δημιουργία μια σύγχρονης και κομψής ατμόσφαιρας.

Βασικές λύσεις Helvar

- ActiveAhead** • Μια προσαρμόσιμη, εύκολη και ενεργειακά αποδοτική λύση ιδανική για χώρους όπως οι διάδρομοι.
- RoomSet** • Έξυπνος έλεγχος φωτισμού για όμοια (επαναλαμβανόμενα) δωμάτια.
- Imagine** • Η ιδανική επιλογή για πλήρη ενοποίηση με το σύστημα ολικής διαχείρισης του κτιρίου, αυτή η λύση παρέχει στους χρήστες πλήρη έλεγχο και συνδεσιμότητα.





Helvar

Το φως βοηθά στη θεραπεία του σώματος και της ψυχής. Βάζοντας πρώτα τους ανθρώπους, ηγούμαστε στον κόσμο του δυναμικού φωτισμού. Με βάση το φυσικό κερκάρδιο ρυθμό των ανθρώπων, τα συστήματα ελέγχου της Helvar ανταποκρίνονται σύμφωνα με τις εποχές και το τοπικό περιβάλλον. Για περιβάλλοντα που απλά τα αισθανόμαστε καλύτερα. Όταν ο έλεγχος φωτισμού γίνεται τόσο φυσικά, θα ξεχάσετε ότι απλά είναι εκεί. Εξοικονόμηστε ενέργεια για τους ασθενείς και τους ανθρώπους. Με σκοπό όλοι να μπορούν να επικεντρωθούν στο να είναι καλά.

► Η HELVAR στην Υγεία

Εφαρμογές σε χώρους υγείας

- Αίθουσες χειρουργείων
- Εστιατόριο
- Υποδοχή
- Χώροι διοίκησης
- Δωμάτια / θαλάμοι ασθενών
- Αίθουσες αναμονής
- Διαδρόμοι
- Σκάλες

Γιατί να επιλέξετε την Helvar;

- Απλός έλεγχος για την άνεση του ασθενούς
- Φωτισμός χώρου εργασιών ιατρικού προσωπικού
- Αυτοματοποιημένος έλεγχος κοινόχρηστων χώρων
- Παραμονή φωτισμού στην τελευταία ρύθμιση που χρησιμοποιήθηκε
- Ανίχνευση παρουσίας/απουσίας
- Πλήρως επεκτάσιμο, από έλεγχο σε ενός κρεβατιού σε ολόκληρο το κτίριο
- Ενοποίηση με συστήματα διαχείρισης κτιρίου
- Παρακολούθηση ενέργειας
- Παρακολούθηση ειδοποιήσεων και απομακρυσμένη συντήρηση

Βασικά οφέλη συστημάτων Helvar

- Βελτίωση της άνεσης και εξοικονόμηση ενέργειας, προσφέροντας παράλληλα πλήρη έλεγχο σε όλους τους χώρους του νοσοκομειακού συγκρότημα.

Βασικές λύσεις Helvar

- ActiveAhead** • Μια προσαρμόσιμη, εύκολη και ενεργειακά αποδοτική λύση ιδανική για χώρους όπως διαδρόμοι, πτέρυγες και εισόδους.
- RoomSet** • Έξυπνος έλεγχος φωτισμού για όμοιους (επαναλαμβανόμενους) θαλάμους.
- Imagine** • Αυτή η δυναμική λύση είναι ανθρωποκεντρική, επιτρέποντας ένα λειτουργικό περιβάλλον που βοηθά τους ασθενείς να αισθάνονται χαλαροί και άνετοι, βοηθάει την ανάπτυξη της ευεξίας και παράλληλα παρέχει τα σωστά επίπεδα φωτός τη σωστή στιγμή.



▶ HELVAR

Λύσεις ελέγχου φωτισμού

Από έξυπνα δωμάτια μέχρι έξυπνα κτίρια — και πολλά άλλα!

Οι λύσεις Helvar έχουν σχεδιαστεί για να είναι ανοιχτές. Όταν μας επιλέγετε, επενδύετε σε επεκτάσιμο και διαχρονικό εξοπλισμό. Για να σας βοηθήσουμε να βρείτε πιο εύκολα αυτό που χρειάζεστε, ομαδοποιήσαμε τα βασικά προϊόντα μας σε οικογένειες.

Θέλετε έλεγχο φωτισμού για κτιριακό συγκρότημα, ένα ολόκληρο κτίριο, έναν όροφο κτιρίου, ένα δωμάτιο ή ακόμα και ένα κρουαζιερόπλοιο;

Αυτή είναι η πρώτη ερώτηση που κάνουμε.



① RoomSet

Επαναλαμβανόμενα δωμάτια

- Σύρετε, αποθέστε και επαναλάβετε χωρίς την χρήση φορητού υπολογιστή
- Άμεση λειτουργία
- Ιδιαίτερα απλή ρύθμιση
- Φιλική προς το χρήστη εφαρμογή Bluetooth, υλοποιώντας γρήγορα ακόμα και μεγάλες εφαρμογές.

② ActiveAhead

Προγνωστικός φωτισμός

- Ιδανικό για ανακαινίσεις
- Άμεση λειτουργία - απλή εγκατάσταση, χωρίς την απαίτηση καλωδίωσης
- Σημαντική εξοικονόμηση ενέργειας
- Διαχείριση φωτισμού που θυμάται της διαδρομές σας και προβλέπει χωρίς να χρειαστεί να το κάνετε εσείς.



③ DIGIDIM

Αποδοτικότητα και έλεγχος

- Προγραμματίστε οποιοδήποτε τμήμα ή περιοχή
- Έλεγχος μικρών δωματίων μέχρι πολύ μεγάλων χώρων
- Μείνετε άνετοι και παραγωγικοί με δυνατότητα ρύθμισης θερμοκρασίας λευκού.
- Συνεργάζεται με συστήματα AV και συστημάτα σκίασης

④ Imagine

Ευέλικτος έλεγχος φωτισμού χώρου

- Ο απόλυτος σχεδιασμός φωτισμού χώρου
- Εξαιρετικά ευέλικτο — από απλά δωμάτια έως μεγάλες κτιριακές εγκαταστάσεις.
- Παρακολούθηση κατανάλωσης ενέργειας και λεπτομερής ρύθμιση μέσω εφαρμογής
- Προγραμματισμός αυτοματισμών, λειτουργιών και σκηνών σύμφωνα με τις ανάγκες σας.



6 HELVAR

1 RoomSet

Έξυπνος Φωτισμός για επαναλαμβανόμενους χώρους

Το RoomSet είναι η προηγμένη λύση αυτόνομου ελέγχου φωτισμού της Helvar, σχεδιασμένη για επαναλαμβανόμενους χώρους, συμπεριλαμβανομένων αίθουσες διδασκαλίας και αίθουσες συσκέψεων.



Εύκολη εγκατάσταση

Για τον εγκαταστάτη, ο αυτόματος προκαθορισμένος προγραμματισμός επιτρέπει γρήγορη εγκατάσταση, χωρίς να απαιτείται διαμόρφωση - το σύστημα βρίσκει αυτόματα όλες τις διευθυνσιοδοτούμενες συσκευές, διακόπτες DIGIDIM, αισθητήρες και φωτιστικά DALI.



Οικονομικά αποδοτικό

Για την παραμετροποίηση ενός μεγάλου αριθμού δωματίων, η εφαρμογή RoomSet σας δίνει τη δυνατότητα να αντιγράψετε τις ρυθμίσεις ενός δωματίου σε άλλα, επομένως ή παραμετροποίηση γίνεται πιο γρήγορα και κατά συνέπεια πιο οικονομικά.



Επεκτάσιμος

Με το RoomSet, μπορείτε να ρυθμίσετε ένα δωμάτιο σε λίγα λεπτά, και μετά χιλιάδες άλλα με μία κίνηση του δαχτύλου. Χρησιμοποιώντας την διαισθητική εφαρμογή στο tablet σας, η ρύθμιση σκηνών δεν θα μπορούσε να είναι πιο εύκολη.

Ρυθμίστε το RoomSet σε 5 εύκολα βήματα

1. Ανοίξτε την παροχή ρεύματος
2. Περιμένετε να σβήσει το πορτοκαλί LED (χρειάζεται έω ς και 5 λεπτά)
3. Ελέγξτε τη λειτουργία των φώτων
4. Παρουσιάστηκε κάποιο πρόβλημα? Έλεγχος λανθασμένης καλωδίωσης
5. Αν όλα είναι εντάξει τώρα, είστε έτοιμοι.

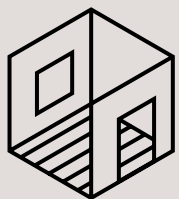

RoomSet STANDARD

Έξυπνος επαναλαμβανόμενος φωτισμός.

Η τέλεια λύση για εφαρμογές αναβάθμισης, όπου μπορείτε να χρησιμοποιήσετε τον υπάρχοντα διακόπτη τοίχου ενός δωματίου μαζί με τον Bluetooth αισθητήρα πολλαπλών λειτουργιών και το τροφοδοτικό DALI

Προηγμένος Αισθητήρας 331



Ο 331 προηγμένος αισθητήρας πολλαπλών λειτουργιών για το RoomSet διαθέτει αισθητήρα φωτός για έλεγχο φωτισμού και ανιχνευτή παρουσίας PIR.

Συμπαγές τροφοδοτικό γραμμής DALI 407

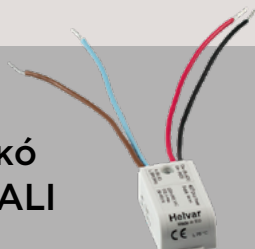

Το μικρού μεγέθους τροφοδοτικό γραμμής DALI Helvar 407 είναι σχεδιασμένο για εύκολη τοποθέτηση.

Μονάδα εισόδου 444

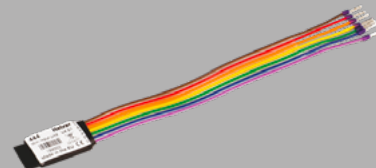

Η μονάδα εισόδου 444 είναι μια διαεπαφή μικρού μεγέθους συμβατή με DALI, σχεδιασμένη για την ενσωμάτωση διακοπών, αισθητήρων και άλλων συσκευών ελέγχου σε ένα Σύστημα DALI Helvar.

1	^
2	v
3	o
4	

RoomSet SCENES

Ώρα παρουσίας; Καλύπτουμε την ανάγκη σας.

Η τέλεια λύση για εφαρμογές αναβάθμισης, όπου μπορείτε να χρησιμοποιήσετε τον υπάρχοντα διακόπτη τοίχου ενός δωματίου μαζί με τον Bluetooth αισθητήρα πολλαπλών λειτουργιών και το τροφοδοτικό DALI

Προηγμένος Αισθητήρας 331



Συμπαγές τροφοδοτικό γραμμής DALI 407

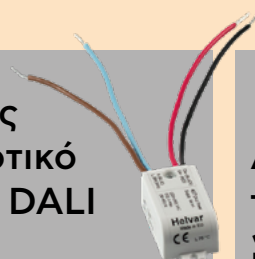

Διακόπτης τοίχου 135W +

Πλαίσιο Διακόπτης 230S



Αυτό το πακέτο RoomSet διαθέτει λευκό διακόπτη 7 κουμπιών 135 W, με ενδεικτική λυχνία LED και δέκτη υπερύθρων, μαζί με λευκό πλαστικό πάνελ 230S. Αυτός ο διακόπτης εκτός από τα κουμπιά πάνω/κάτω και off διαθέτει και 4 προγραμματιζόμενα κουμπιά σκηνών.



RoomSet ΑΣΥΡΜΑΤΟ

Γρήγορη εγκατάσταση με ασύρματο έλεγχο.

Η πιο προηγμένη λύση ελέγχου φωτισμού σε χώρο που περιλαμβάνει ασύρματο διακόπτη bluetooth, δίνοντάς σας την δυνατότητα για πλήρη έλεγχο από οπουδήποτε στο δωμάτιο χωρίς επιπλέον καλωδίωση.

Προηγμένος Αισθητήρας 331



Συμπαγές τροφοδοτικό γραμμής DALI 407

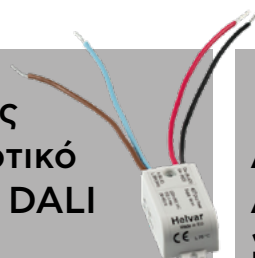

Ασύρματος Διακόπτης 185W



Αυτός ο ασύρματος bluetooth διακόπτης χωρίς μπαταρία επιτρέπει την ανάκληση τεσσάρων σκηνών φωτισμού. Ο διακόπτης αυτός μπορεί να βιδωθεί στον τοίχο ή να κολληθεί σε οποιαδήποτε επιφάνεια (και γυάλινη), δίνοντας απόλυτη ευελιξία στο που θα τοποθετηθεί.

6 HELVAR

1 RoomSet Εφαρμογή

Έξυπνος Φωτισμός για επαναλαμβανόμενους χώρους

Δεν χρειάζεται να εκκινήσετε τον φορητό υπολογιστή σας, καθώς με την εφαρμογή RoomSet διαμορφώνετε τα πάντα μέσω bluetooth από το Android tablet σας.

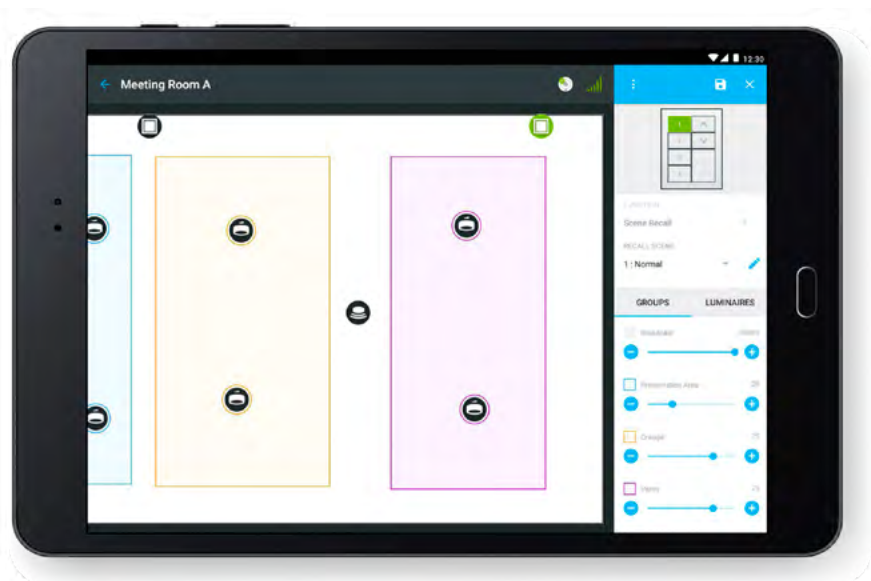

Είναι πανεύκολο να κάνετε διαμόρφωση ενός χώρου με την εφαρμογή RoomSet

- ♦ Μόλις εγκαταστήσετε τον αισθητήρα 331, το τροφοδοτικό γραμμής DALI τους διακόπτες και τα φωτιστικά DALI, απλά ανοίξτε την παροχή ρεύματος και περιμένετε μέχρι το πορτοκαλί LED του αισθητήρα να σταματήσει να αναβοσβήνει.
- ♦ Στη συνέχεια, στην εφαρμογή RoomSet, επιλέξτε μία από τις προκαθορισμένες διατάξεις δωματίου ή δημιουργήστε μια νέα προσαρμοσμένη διάταξη δωματίου και πατήστε για να αναγνωρίσετε όλες τις διαθέσιμες συσκευές.
- ♦ Στη συνέχεια, απλώς σύρετε και τοποθετήστε κάθε συσκευή στη διάταξη του δωματίου όπως θέλετε και η βασική σας ρύθμιση έχει ολοκληρωθεί!
- ♦ Εάν απαιτείται, μπορείτε να ομαδοποιήσετε συσκευές, να δημιουργήσετε διαφορετικές σκηνές φωτισμού, όπως για παρουσιάσεις και να ρυθμίσετε τα φωτιστικά ώστε να ανάβουν αυτόματα όταν κάποιος μπαίνει σε ένα δωμάτιο.



Για να δείτε βίντεο για το RoomSet, αναζητήστε "RoomSet Helvar" στο YouTube ή επισκεφτείτε τον ιστότοπό μας.

6 HELVAR

1 Η τέλεια λύση διαχείρισης δωματίου

Εύκολη εγκατάσταση & ρύθμιση

- ♦ Ασύρματη διαμόρφωση μέσω εφαρμογής
 - ♦ Όλες οι συσκευές συνδέονται σε 1 γραμμή DALI
- #### 3-σε-1 επιλογές
- ♦ 331 Αισθητήρας πολλαπλών λειτουργιών
 - ♦ 407 Τροφοδοτικό γραμμής DALI
 - ♦ Επιλογή 135W ή 185W διακόπτη ή 444 μονάδα εισόδου

Android Tablet

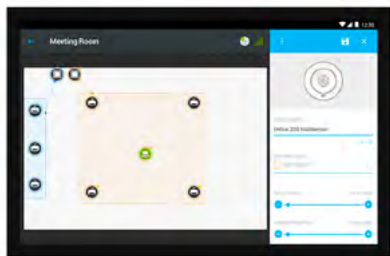

Η τέλεια λύση διαχείρισης δωματίου

Η εγκατάσταση και η διαμόρφωση του συστήματος RoomSet δεν θα μπορούσε να είναι πιο γρήγορη ή ευκολότερη. Ο αισθητήρας και ελεγκτής 331 αποτελεί τον πυρήνα της εγκατάστασης. Όλες οι συσκευές DALI συνδέονται τόσο μεταξύ τους όσο και με τον αισθητήρα 331.

Ο αισθητήρας συνδέεται ασύρματα μέσω Bluetooth σε μια φιλική προς το χρήστη εφαρμογή και μόλις συνδεθεί, οι DALI συσκευές μπορούν να διαμορφωθούν πλήρως μέσω της εφαρμογής, που σημαίνει ότι μπορείτε να ομαδοποιήσετε φωτιστικά και να ορίσετε λειτουργίες σε έναν διακόπτη μέσα σε λίγα λεπτά.

Σχέδιο / Διαστάσεις

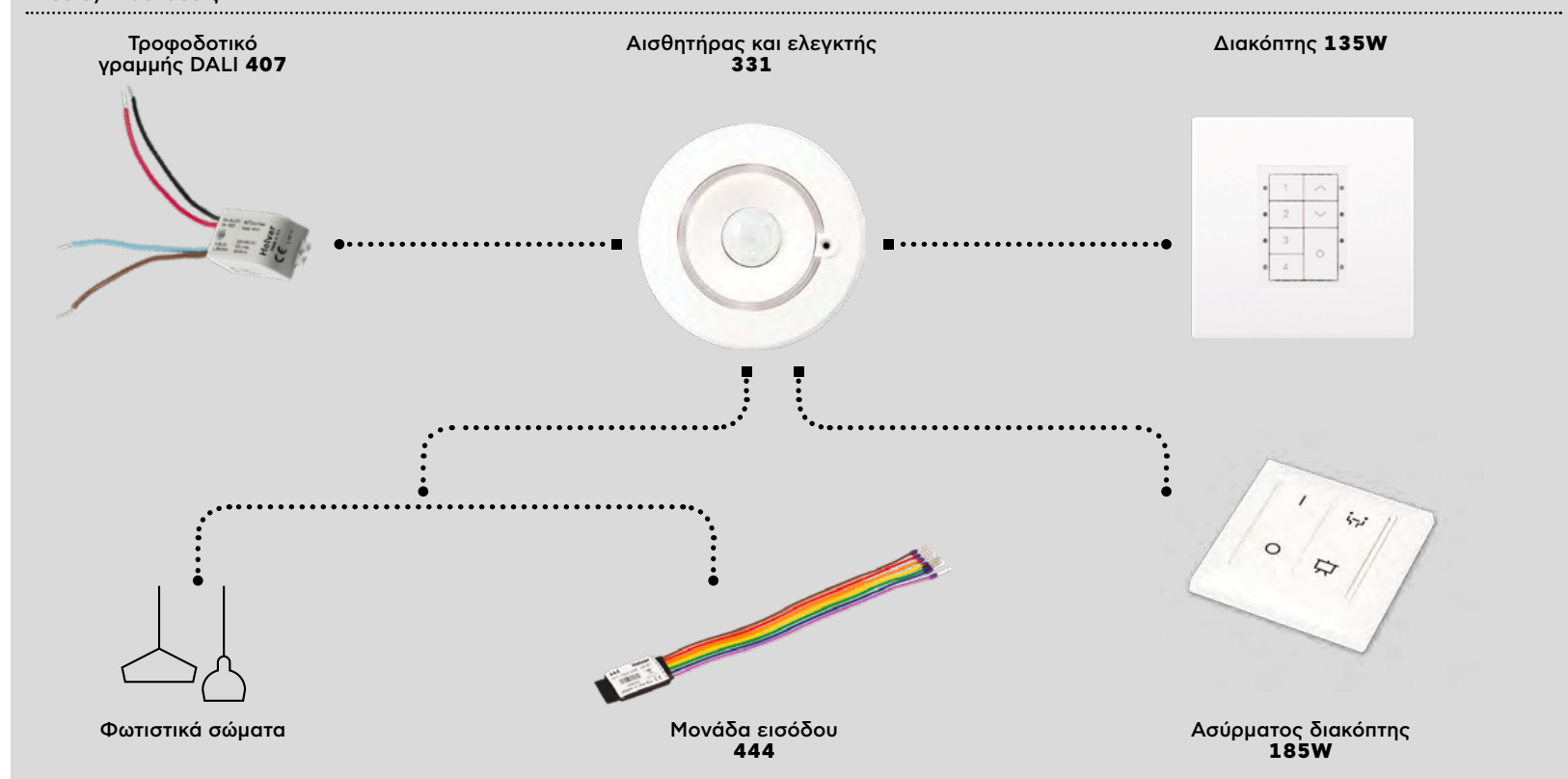

6 HELVAR

1 Αισθητήρας 331

Τεχνικές λεπτομέρειες αισθητήρα 331

Για λεπτομερείς τεχνικές πληροφορίες για κάθε προϊόν RoomSet, ανατρέξτε στις επιμέρους σελίδες τους σε αυτόν τον κατάλογο.

Βασικά χαρακτηριστικά

- ♦ Εξαιρετική απόδοση ανίχνευσης μέσω υψηλής ευαισθησίας και πολυκατευθυντικής κάλυψης
- ♦ Προγραμματιζόμενος έλεγχος σταθερού φωτός για εξοικονόμηση ενέργειας.
- ♦ Ενσωματώνεται εύκολα στο σύστημα/εφαρμογή RoomSet.
- ♦ Απλές αναβαθμίσεις συστήματος μέσω δικτύου με την εφαρμογή RoomSet.
- ♦ Μοντέρνος, συμπαγής και λειτουργικός σχεδιασμός

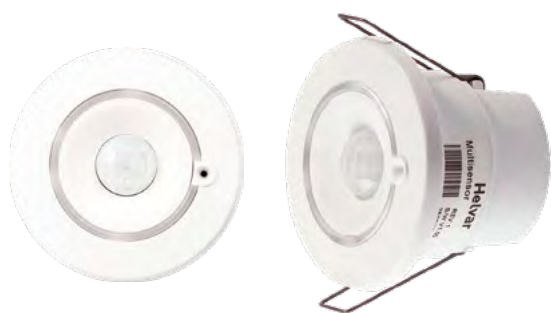

Σχέδιο / Διαστάσεις

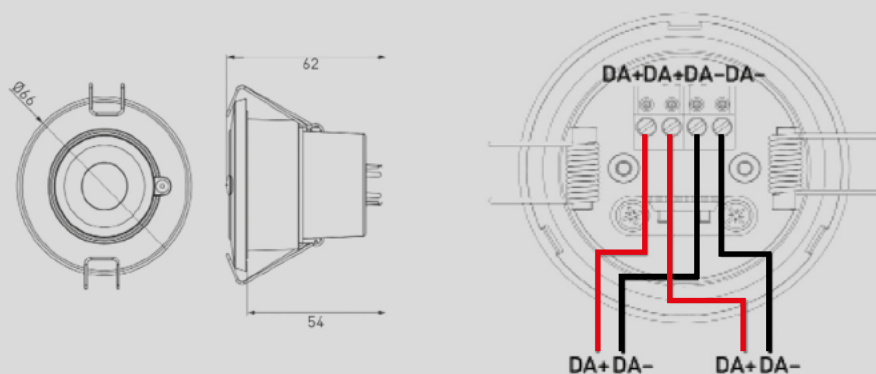

Εύρος Ανίχνευσης κίνησης

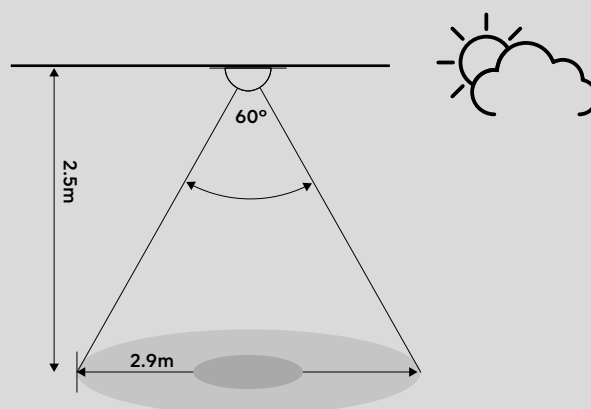
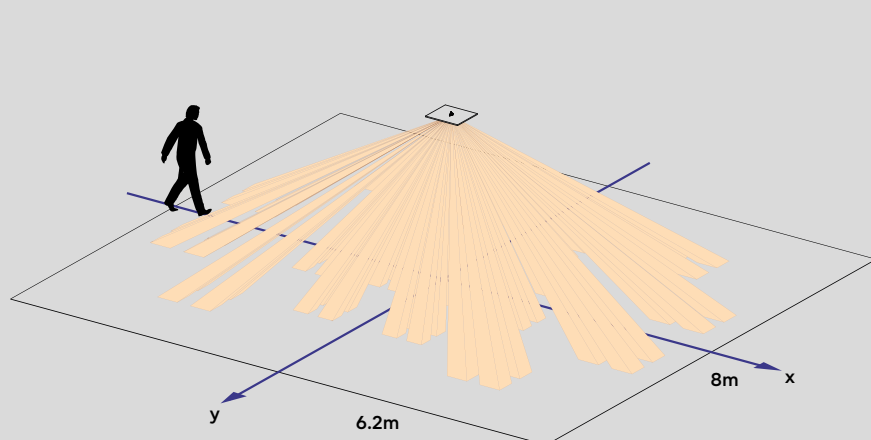



6 HELVAR

2 ActiveAhead

ΤΑ ΜΟΝΑΔΙΚΑ ΟΦΕΛΗ

▶ Νοημοσύνη

Το Πραγματικά Έξυπνο Σύστημα Έλεγχου Φωτισμού

Helvar ActiveAhead μια πραγματικά έξυπνη και επεκτάσιμη λύση ασύρματου ελέγχου φωτισμού. Η μοναδική δυνατότητα αυτο-εκμάθησης προσδίδει τη μέγιστη αποτελεσματικότητα στη ρύθμιση και λειτουργία.

Η λύση ActiveAhead θα μαθαίνει συνεχώς και θα δημιουργεί πληροφορίες, μεγιστοποιώντας την ευεξία και βελτιστοποιώντας τις λειτουργίες στο εξελισσόμενο κτίριό σας. Είναι η τέλεια λύση για γραφεία, αποθήκες, σκάλες και πάρκινγκ.

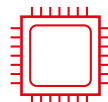

Αυτο - εκμάθηση

Οι κόμβοι του ασύρματου δικτύου ActiveAhead χρησιμοποιούν έναν έξυπνο αλγόριθμο για να μαθαίνουν πώς χρησιμοποιείται ο χώρος. Ανταποκρίνονται επίσης στο ποσοστό φυσικού φωτός στο χώρο.

Τα φωτιστικά σώματα συλλέγουν δεδομένα από τους δικούς τους αισθητήρες καθώς και από τα άλλα φωτιστικά σώματα γύρω τους. Οι κόμβοι επικοινωνούν μεταξύ τους και μαθαίνουν το πώς χρησιμοποιείται ο χώρος. Χάρη στην ευφυΐα του, το επίπεδο φωτισμού παραμένει βέλτιστο για τον χρήστη όλη την ώρα, προσδίδοντας τον σωστό φωτισμό στον κατάλληλο χρόνο και τόπο.



Συνεχής προσαρμογή

Το ActiveAhead προσαρμόζεται συνεχώς σε πιθανές αλλαγές, για παράδειγμα, η εγκατάσταση ή αφαίρεση ενός τοίχου, ή μια αλλαγή στη διάταξη ενός χώρου. Συνεχής εκμάθηση σημαίνει ότι αυτό το σύστημα ρυθμίζει τον φωτισμό αυτόματα χωρίς την ανάγκη χειροκίνητης εκ νέου διαμόρφωσης.

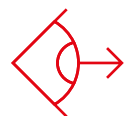

Βλέπει μπροστά

Χαμηλότερο κόστος λειτουργίας κτιρίου μέσω προηγμένης ανάλυσης δεδομένων. Αυξάνει την ασφάλεια και την ευημερία για τους ανθρώπους μέσω της λογικής έξυπνου ελέγχου φωτισμού. Το ActiveAhead έχει σχεδιαστεί για το μέλλον. Παρέχει υπηρεσίες που θα βελτιώσουν την απόδοση και θα εξασφαλίσουν ότι οι χώροι θα παραμείνουν άνετοι μέσω της συνεχούς παρακολούθησης.



► Ευεξία

► Αποδοτικότητα



Βελτιωμένη άνεση

Ένας κόμβος ActiveAhead αρχίζει να μαθαίνει από τη στιγμή που ξεκινάει η λειτουργία του και δεν σταματά ποτέ. Με το ActiveAhead, το κτίριό σας

θα είναι πάντα ένα βήμα μπροστά. Προσδιορίζει τις συνηθισμένες σας διαδρομές και ενεργοποιεί αυτόματα τα φώτα καθώς προχωράτε. Με την λειτουργία πρόγνωσης, η λειτουργία των φωτιστικών σωμάτων μπορεί να είναι αυτοματοποιημένη.

Προσωπικός φωτισμός

Μπορείτε επίσης να ρυθμίσετε τον φωτισμό στο δικό σας γραφείο σύμφωνα με τις ανάγκες σας, επιτρέποντάς σας να πετύχετε τις ρυθμίσεις φωτισμού που προτιμάτε. Αυτό μπορεί να οδηγήσει σε αύξηση της ικανοποίησης και παραγωγικότητας, αφού όλοι νιώθουμε καλύτερα σε περιβάλλοντα που είναι προσαρμοσμένα στις δικές μας ανάγκες.

Εξοικονόμηση ενέργειας

Σε σύγκριση με ένα απλά ελεγχόμενο φωτιστικό σώμα LED, Το ActiveAhead αναβαθμίζει την λειτουργία σε ένα εντελώς νέο επίπεδο προσφέροντας ουσιαστική εξοικονόμηση ενέργειας. Εκτός από την αναβάθμιση των φωτιστικών σωμάτων να λειτουργούν με προγνωστικό τρόπο, οι κόμβοι ελέγχουν τον φωτισμό με έξυπνο τρόπο ανάλογα με τη χρήση του χώρου, βοηθώντας στην εξοικονόμηση ενέργειας.

Προσωπικός φωτισμός

Τα φωτιστικά σώματα που είναι εξοπλισμένα με ActiveAhead είναι εξαιρετικά εύκολο να εγκατασταθούν. Απλά τοποθετήστε τα στο σημείο που επιθυμείτε και ανοίξτε την παροχή ρεύματος. Δεν απαιτείτε, ειδική καλωδίωση για τον έλεγχο, προγραμματισμό ή διαμόρφωση. Προαιρετικά η προσαρμογή και ομαδοποίηση είναι δυνατή χρησιμοποιώντας την εφαρμογή ActiveAhead για κινητά.

6 HELVAR

3 digidim

Ευέλικτη & προγραμματιζόμενη λύση διαχείρισης φωτισμού

Το σύστημα DIGIDIM είναι ένα DALI προγραμματιζόμενο σύστημα ελέγχου φωτισμού, που προσφέρει μεγάλη ευελιξία στον σχεδιασμό για την δημιουργία σύγχρονων λύσεων.

Με μία μεγάλη γκάμα από συσκευές διασύνδεσης, χρήστη και φορτίων, το σύστημα DIGIDIM σας επιτρέπει να δημιουργήσετε έξυπνες λύσεις ελέγχου φωτισμού σε μία μεγάλη γκάμα εφαρμογών όπως σε χώρους εκπαίδευσης ή σε χώρους γραφείων.



Έξυπνα προγραμματιζόμενος έλεγχος χώρου

Το εύκολο στη χρήση λογισμικό μας "Toolbox" κάνει τον προγραμματισμό γρήγορο και απλό



Απόλυτος έλεγχος δωματίων και μεγάλων εφαρμογών

Προχωρήστε πέρα από τον έλεγχο ενός χώρου και επεκτείνετε σε 16 ομάδες και 64 συσκευές.



Ενεργειακή απόδοση & βελτίωση ευημερίας

Οι αισθητήρες παρουσίας και φωτός ημέρας μπορούν να προσφέρουν έως και 40% εξοικονόμηση ενέργειας, ενώ η χρήση διακοπών ILLUSTRIS μπορεί να προσφέρει πρόσθετη άνεση με δυνατότητα ρύθμισης θερμοκρασίας λευκού ή πλήρη έλεγχο χρωμάτων.



Ενσωμάτωση με συστήματα AV

Δημιουργήστε έξυπνες σκηνές πέρα από τον έλεγχο φωτισμού ενσωματώνοντας άλλα συστήματα όπως π.χ έλεγχος AV και περιόδων.

↪ Διάγραμμα Εφαρμογής digidim

Ευέλικτη & προγραμματιζόμενη λύση διαχείρισης φωτισμού

Δημιουργία έξυπνου ελέγχου φωτισμού με την χρήση αυτού του προγραμματιζόμενου DALI συστήματος. Για την εφαρμογή από ένα απλό δωμάτιο μέχρι και σε πολύ μεγάλες εφαρμογές, το DIGIDIM προσφέρει μία μεγάλη γκάμα από συσκευές διασύνδεσης.

Αρκετά ευέλικτο για εγκατάσταση σε οποιαδήποτε εφαρμογή.

ΠΑΡΑΔΕΙΓΜΑ ΔΙΑΜΟΡΦΩΣΗΣ

Σημειώστε ότι, Το σύστημα DIGIDIM είναι συμβατό με ευρύτερη γκάμα εξαρτημάτων.

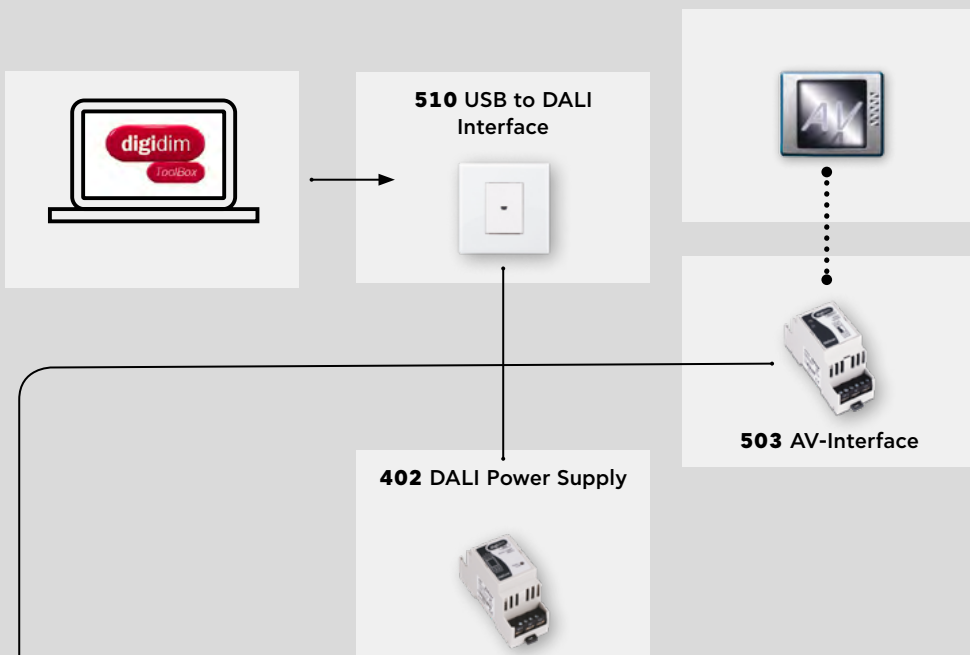

Βασικά χαρακτηριστικά του digidim

- Dimmers και μονάδες ελέγχου για οποιοδήποτε κοινό τύπο φορτίου
- Ευέλικτη σχεδίαση, για τοποθέτηση σε ράγα και ηλεκτρολογικά κουτιά
- Καλωδίωση για έλεγχο DALI βάση προδιαγραφής
- Διακόπτες διαθέσιμοι σε μεγάλη γκάμα φινιρισμάτων
- Φιλικό προς το χρήστη λογισμικό διαμόρφωσης
- Όρια συστήματος
- Υποστηρίζει έως και 64 συσκευές DALI
- Παροχή DALI 250mA ανά σύστημα. Για επιπλέον ισχύ, χρησιμοποιήστε ενισχυτή DALI Helvar 405 ή 406
- Κάθε σύστημα μπορεί να διαμορφωθεί σε έως και 16 ομάδες
- Κάθε φορτίο μπορεί να προγραμματιστεί με έως και 15 σκηνές

<p>13xx or other panels</p>	<p>454 Transistor Dimmer</p>	<p>321 Sensor</p>	<p>434 Enocean® Gateway</p>	<p>18xx Enocean® Panel</p>
<p>LED Driver</p>	<p>313 Sensor</p>	<p>474 1-10V / DSI Converter</p>	<p>DALI Ballast</p>	
<p>405 DALI Repeater</p>	<p>322 Sensor</p>	<p>341 Sensor</p>	<p>494 Relay Unit</p>	

6 HELVAR

4 Imagine

Ατελείωτες Δυνατότητες

Helvar Imagine φέρνει ευημερία και νοημοσύνη στον χώρο σας, προσφέροντας αποδοτικότητα και επεκτασιμότητα σε μία μεγάλη γκάμα εφαρμογών. Το Imagine βασίζεται σε βιομηχανικά πρότυπα για εύκολη εγκατάσταση και ενσωμάτωση προσφέροντας μία πραγματικά κορυφαία λύση ελέγχου και διαχείρισης φωτισμού.



Ευημέρια

Η λύση της Helvar Imagine έχει σχεδιαστεί με γνώμονα τους ανθρώπους. Ο φωτισμός είναι πολύ σημαντικός σε χώρους εργασίας, εκπαίδευσης, υγείας. Η λύση Imagine εξισορροπεί την άνεση και την αποδοτικότητα μέσω αυτοματισμών και διασυνδέσεων οριοθετημένων από τον χρήστη.



Αποδοτικότητα

Η λύση Imagine εισάγει χαρακτηριστικά όπως η ανίχνευση παρουσίας και η χρήση φωτός ημέρας για την επίτευξη μείωσης της κατανάλωσης ενέργειας, και όταν συνδυαστεί με τις υπηρεσίες Helvar Digital, το σύστημα παρέχει έξυπνα δεδομένα για περαιτέρω βελτιστοποίηση.



Ευφυΐα

Εύκολη ενοποίηση με άλλα συστήματα σε ένα κτίριο ή μέσω cloud ώστε να αποκτήσετε τον απόλυτο έλεγχο των χώρων σας - τόσο επί τόπου όσο και απομακρυσμένα. Με έξυπνα χαρακτηριστικά όπως αναφορές για την λειτουργία αισθητήρων κίνησης, μάθετε πώς χρησιμοποιούνται οι χώροι και κάντε αλλαγές με βάση την αποδοτικότητα και την ευημερία των ανθρώπων.



Επεκτάσιμο

Ο δρομολογητής είναι η καρδιά του συστήματος Imagine. Διαθέτει τα χαρακτηριστικά ενός ολικού συστήματος διαχείρισης φωτισμού μέσα σε ένα απλό προϊόν, μειώνοντας σημαντικά την πολυπλοκότητα και το κόστος και παρέχοντας την ευελιξία προσαρμογής και επέκτασης σύμφωνα με τις ανάγκες των πελατών.

↳ Διάγραμμα Εφαρμογής Imagine

ΠΑΡΑΔΕΙΓΜΑ ΔΙΑΜΟΡΦΩΣΗΣ

Σημειώστε ότι το σύστημα Imagine είναι συμβατό με μία ευρύτερη γκάμα υλικών.

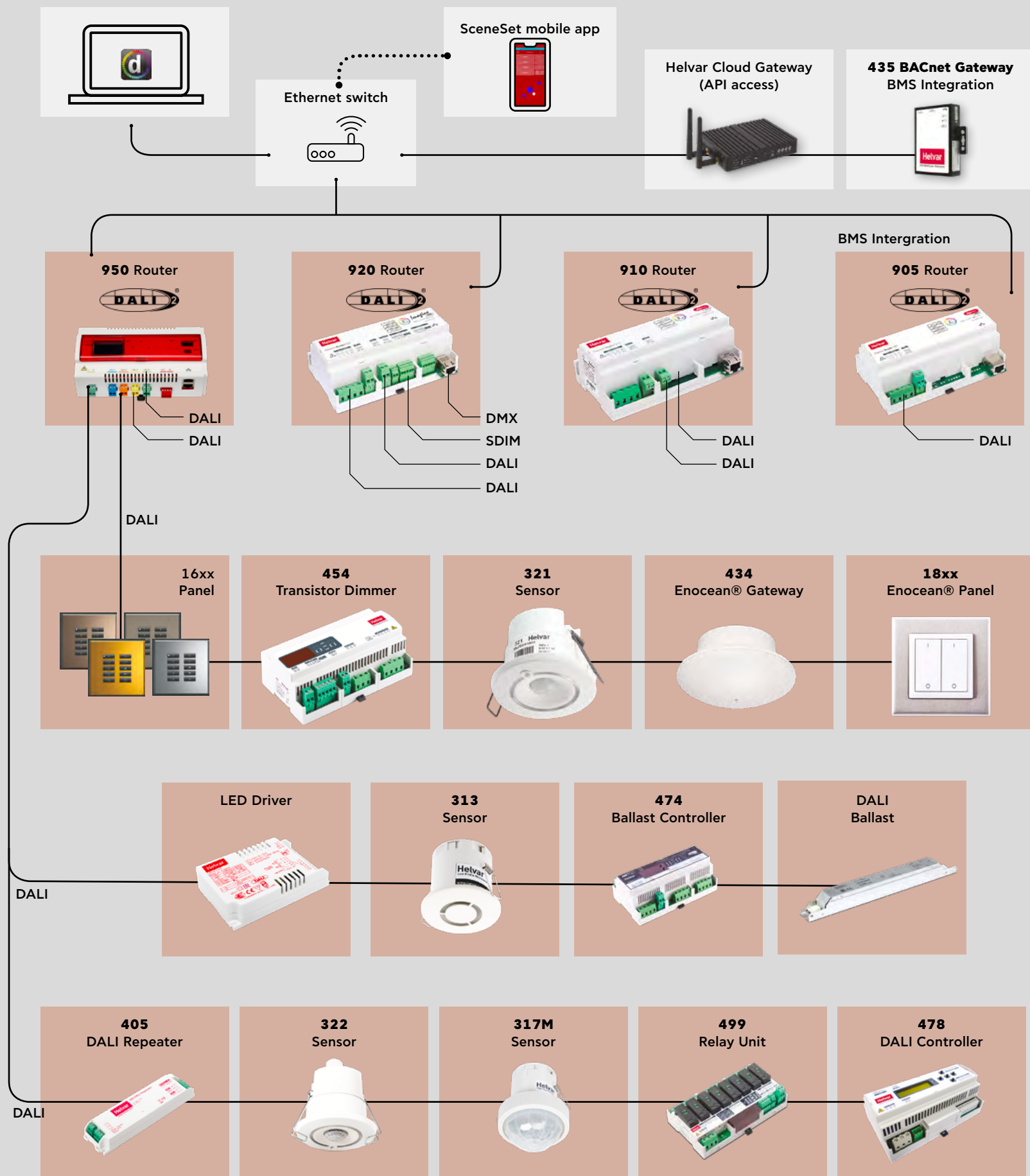

↳ Διάγραμμα Εφαρμογής Σύστημα δρομολογητών imagine

Η διαχείριση φωτισμού γίνεται ολοένα και περισσότερο σημαντικό στοιχείο των σύγχρονων κατασκευών.

Συντήρηση και παρακολούθηση του φωτισμού από το σύστημα διαχείρισης κτιρίου επιτρέποντας γρήγορη πρόσβαση στην παρακολούθηση κατανάλωσης ενέργειας, τις ώρες λειτουργίας και τα μηνύματα σφάλματος.

Ο αυτοματοποιημένος έλεγχος φωτισμού σε ένα κτίριο βελτιώνει την ενεργειακή απόδοση και την ίδια στιγμή αναβαθμίζει την εργασιακή άνεση του χρήστη.

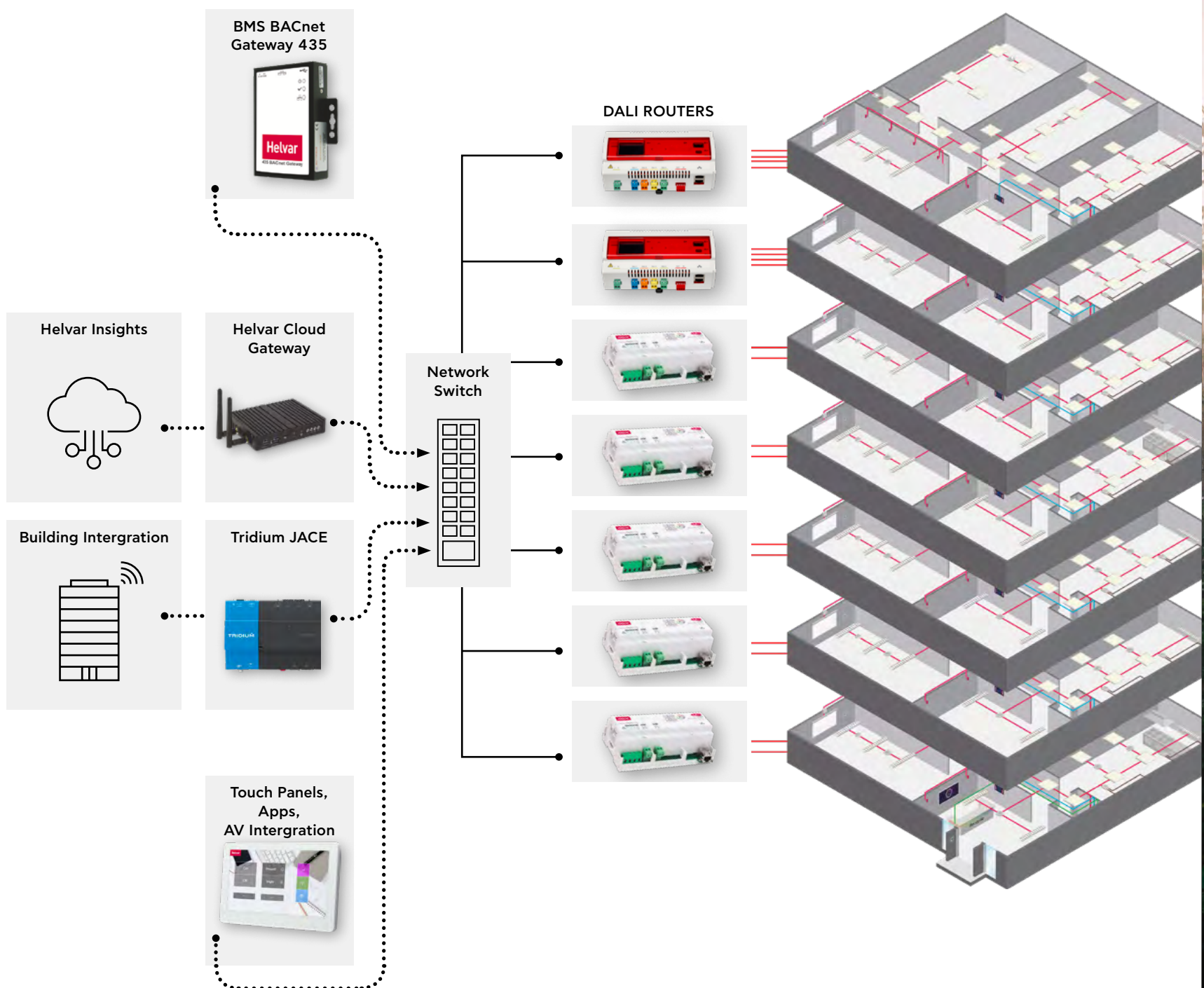

Δυναμικός Φωτισμός

Οι άνθρωποι αισθάνονται καλύτερα με το σωστό τύπο φωτισμού. Αλλαγές στο χρώμα και την ένταση λειτουργούν σε αρμονία με τους φυσικούς μας ρυθμούς.

Ο έλεγχος θερμοκρασίας λευκού μας βοηθάει να ενεργοποιηθούμε με δυναμικό τρόπο στην αρχή της ημέρας και να κατεβάσουμε του ρυθμούς μας με πιο ζεστούς τόνους προς το σούρουπο.

Βελτιώστε την άνεση και την ευεξία. Ενισχύστε την συγκέντρωση και την παραγωγικότητα. Βοηθήστε να γίνει πιο γρήγορα η αποκατάσταση της υγείας των ασθενών.

Το έξυπνο σύστημα μας χρωματικού ελέγχου λειτουργεί με τύπο DALI 8 - επιτρέποντας τον έλεγχο πολλαπλών καναλιών εξόδου από μία διεύθυνση DALI.



Γραφεία



Χώροι Εστίασης



Χώροι υγείας

6 HELVAR

5 Τυπικές εφαρμογές

Κτιριακοί χώροι

Πως λειτουργεί το σύστημα μας ελέγχου φωτισμού DALI;
Ακολουθεί η παρουσίαση έξι κοινών εφαρμογών.

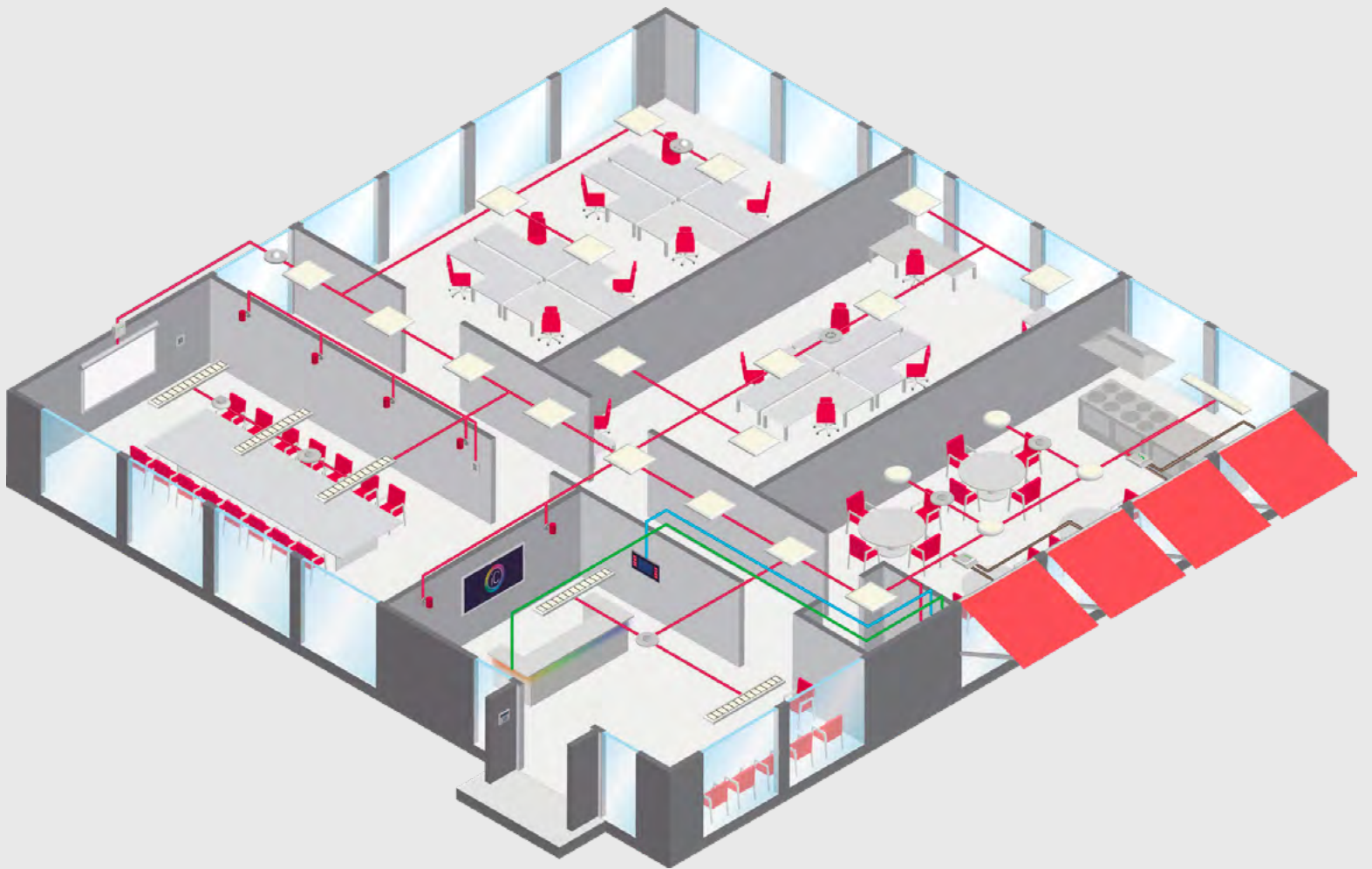

6 HELVAR

5 Τυπικές εφαρμογές

1 Χώρος υποδοχής

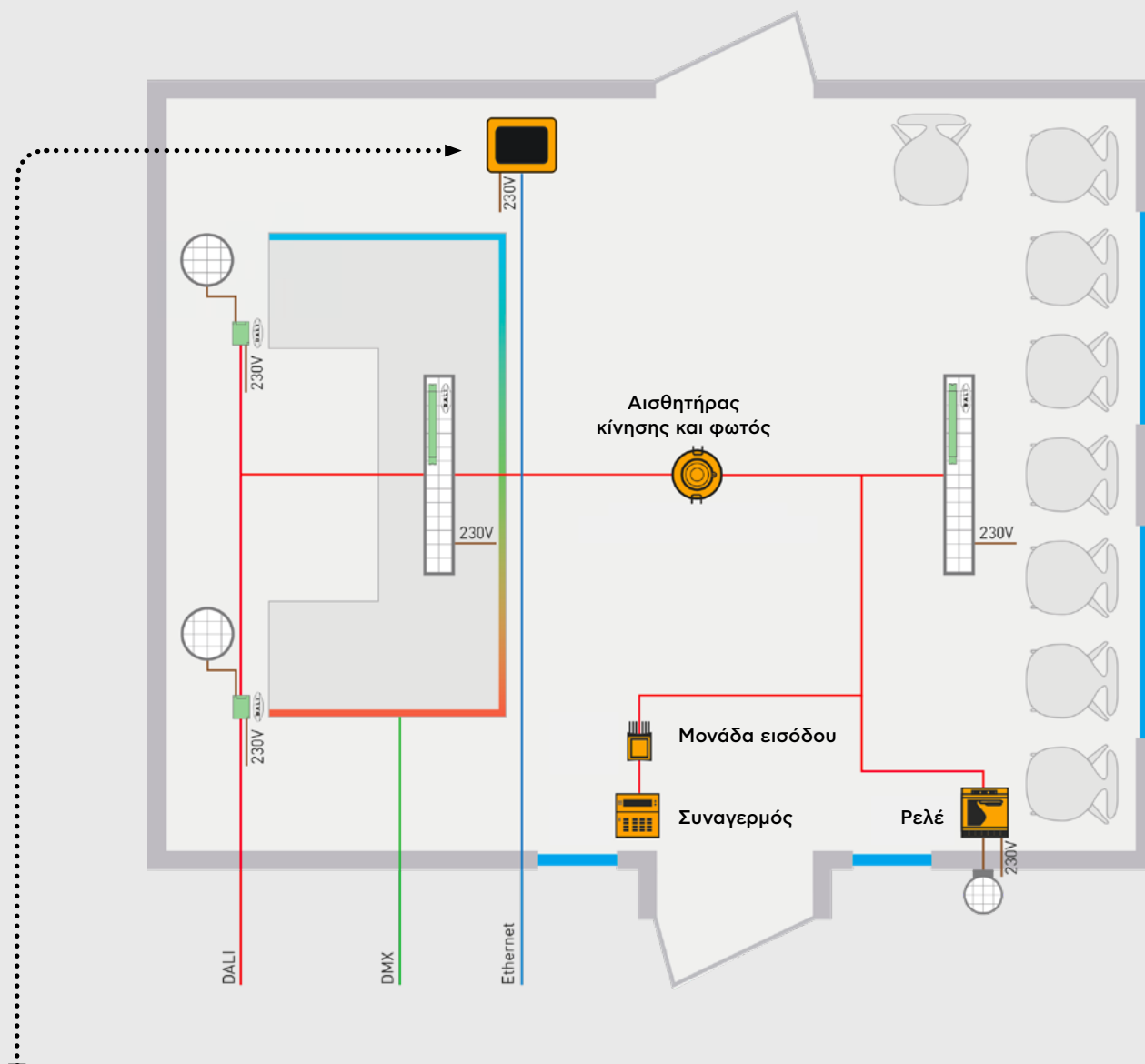

Τρόπος απεικόνισης

Εξατομικεύστε το περιβάλλον χρήστη, για να έχετε μία μοναδική εμφάνιση και αίσθηση που ταιριάζει στις ανάγκες σας.

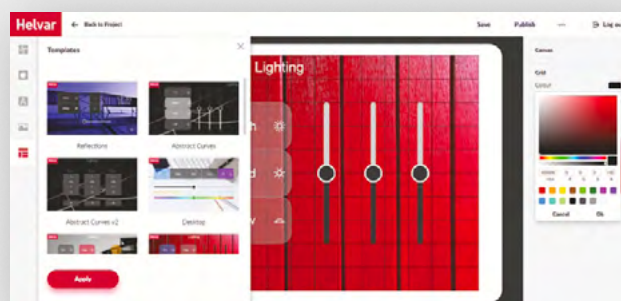

6 HELVAR

- 5 Τυπικές εφαρμογές
- 2 Χώρος γραφείου

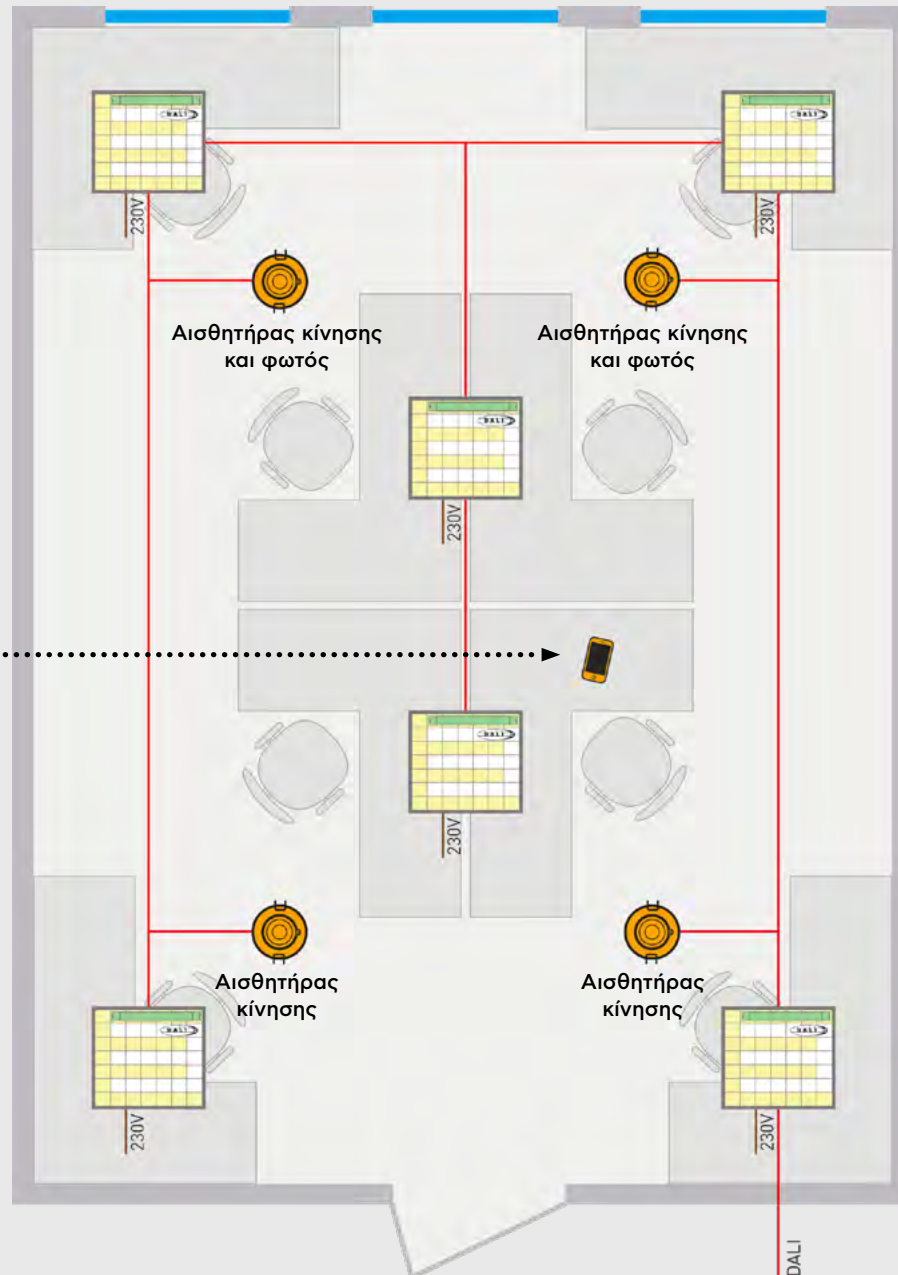

Sceneset

Η εφαρμογή SceneSet, σας επιτρέπει να δώσετε σε όλους μέσα στο δίκτυό σας την δυνατότητα ελέγχου φωτισμού μέσω μίας συσκευής Apple ή Android. Είναι συμβατό με φωτισμό RGB, και ρυθμιζόμενης θερμοκρασίας λευκού.

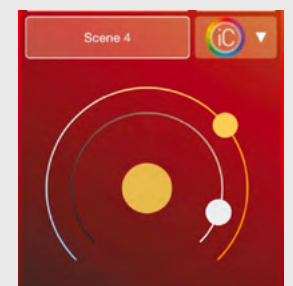
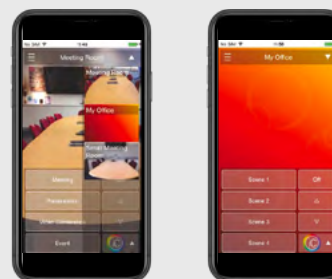

6 HELVAR

5 Τυπικές εφαρμογές

3 Διάδρομος

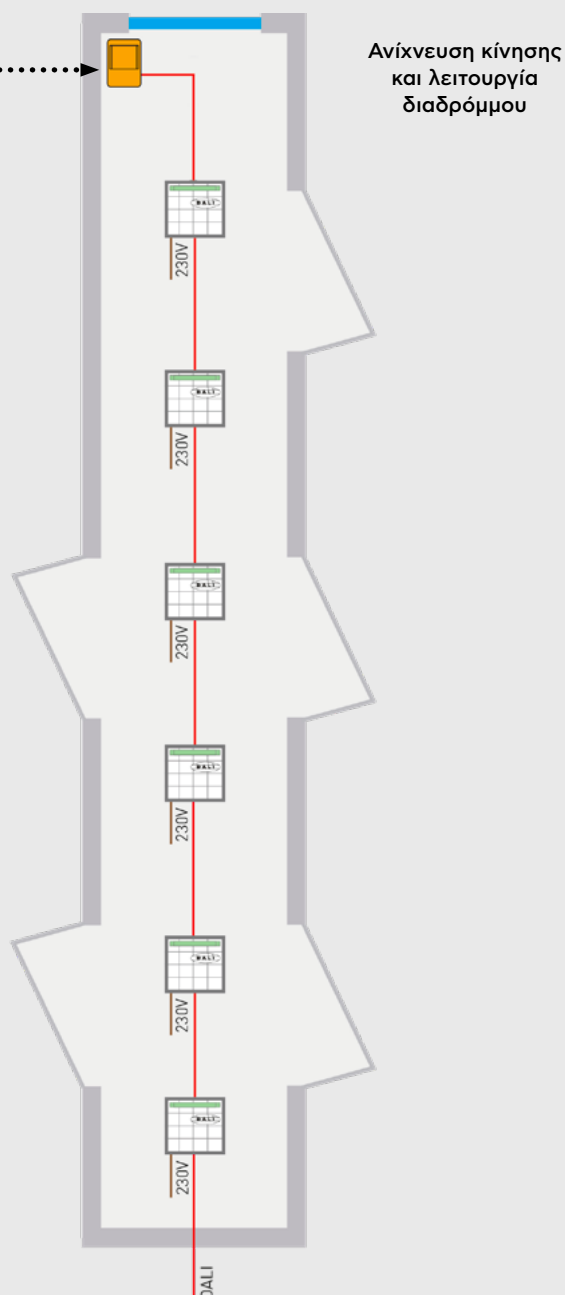

Λειτουργία διαδρόμου

Μια ειδική λειτουργία που επιτρέπει τη διασύνδεση γραφείων με τους διαδρόμους μέσω λογισμικού.

Ο φωτισμός του διαδρόμου ανάβει ή σβήνει ανάλογα με τη χρήση του χώρου. Η λειτουργία είναι εντελώς αυτόματη, εξοικονομώντας ενέργεια και βελτιώνοντας την ασφάλεια.

6 HELVAR

5 Τυπικές εφαρμογές

4 Κυλικείο

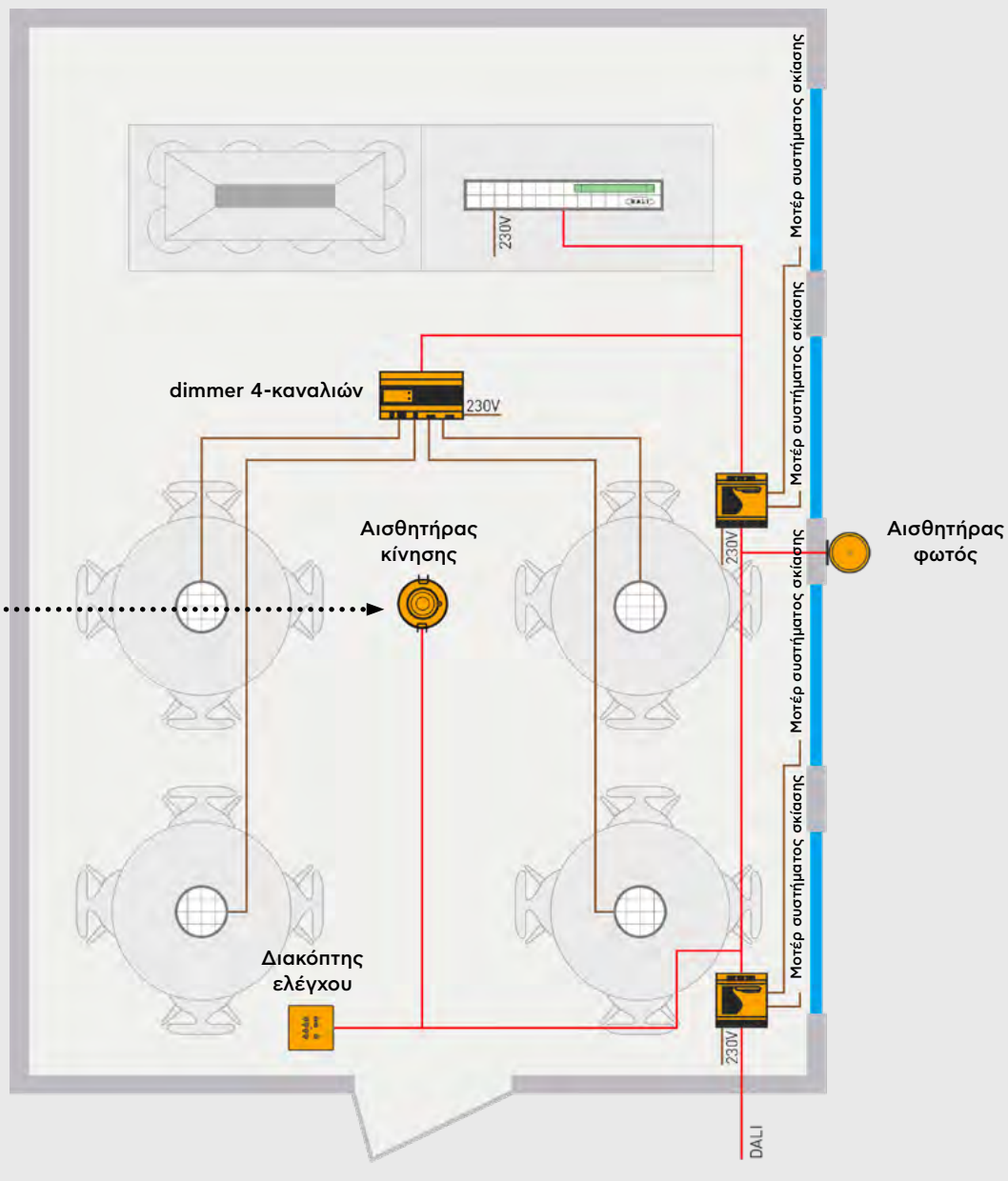

Τρόπος απεικόνισης

Μέγιστη εξοικονόμηση ενέργειας με τον έξυπνο έλεγχο με χρονοδιακόπτη. Προγραμματίστε τα φώτα να ανάβουν ή να σβήνουν και να προσαρμόζονται αυτόματα σύμφωνα με το ενσωματωμένο αστρονομικό ρολόι του δρομολογητή.

Status	Description	Trigger	Action	Condition	State
1	Wintertijd	At 03:00:00	Disables Daylight Saving	Wintertijd	At 03:00:00
1	Zomertijd	At 02:00:00	Enables Daylight Saving	Zomertijd	At 02:00:00
Astro ian		At Sunset	Call Group 7 Scene 1.6	Always	Less than 12 hours remaining
Astro trapperhus 1		At Sunset	Call Group 8 Scene 1.5	Always	At Sunset
Astro trapperhus 2		At Sunset	Call Group 8 Scene 1.2	Always	Less than 12 hours remaining
Astro ut		At Sunset	Call Group 7 Scene 1.15	Always	At Sunset

6 HELVAR

- 5 Τυπικές εφαρμογές
- 6 Συγκρότημα γραφείων

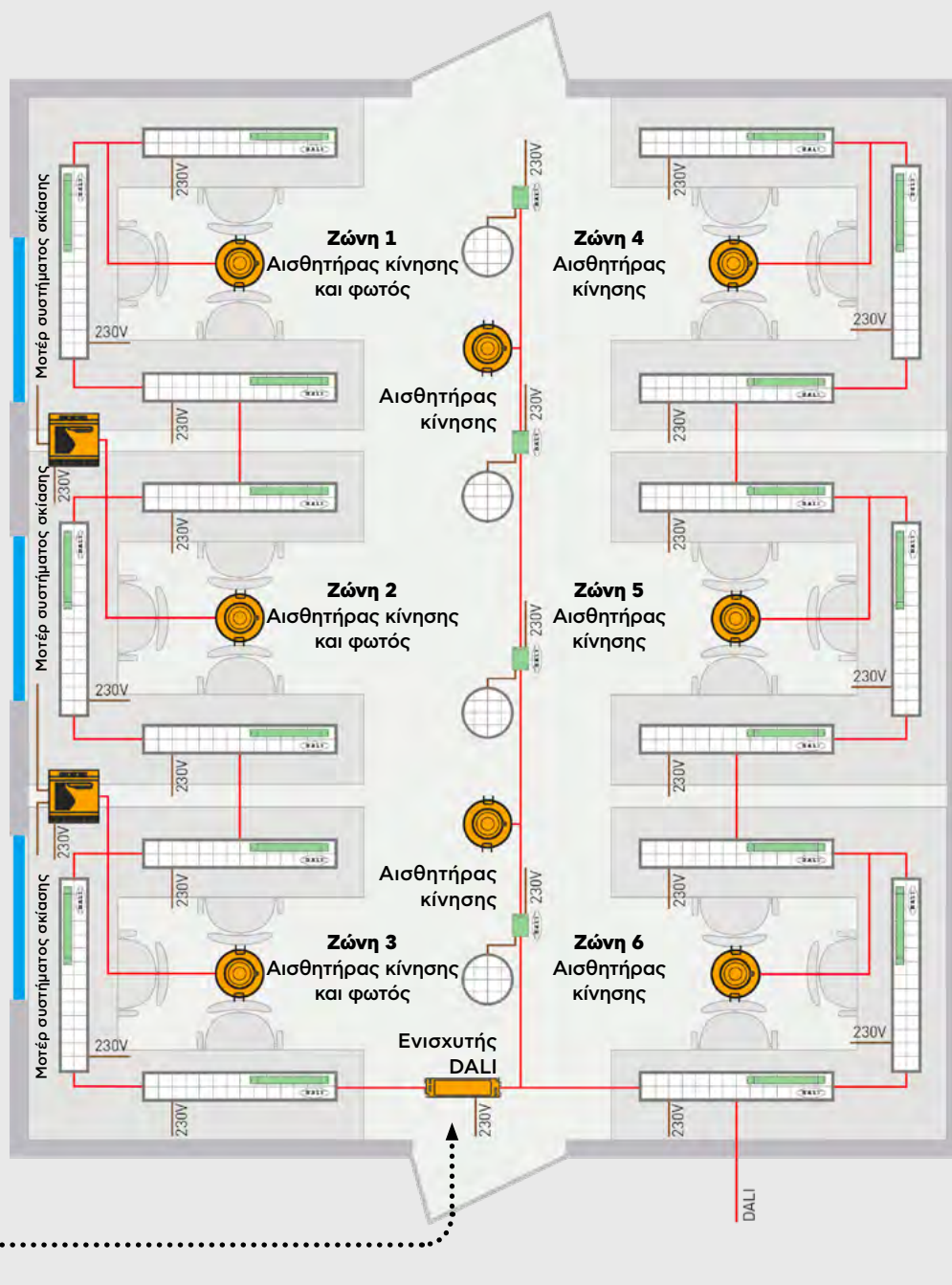

Ενισχυτής DALI

Ο ενισχυτής DALI επιτρέπει την επέκταση της γραμμή ελέγχου BUS από τα 300m σε 600m. Αυξάνει την ισχύ της γραμμής DALI κατά 250 mA επιπλέον.

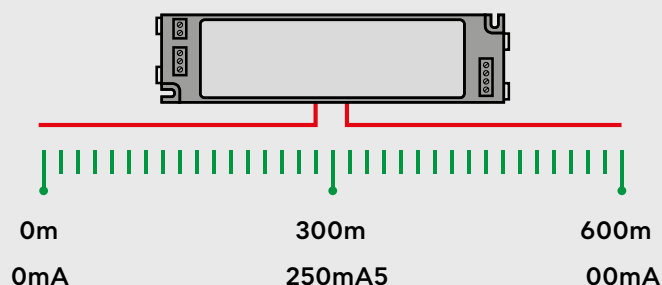



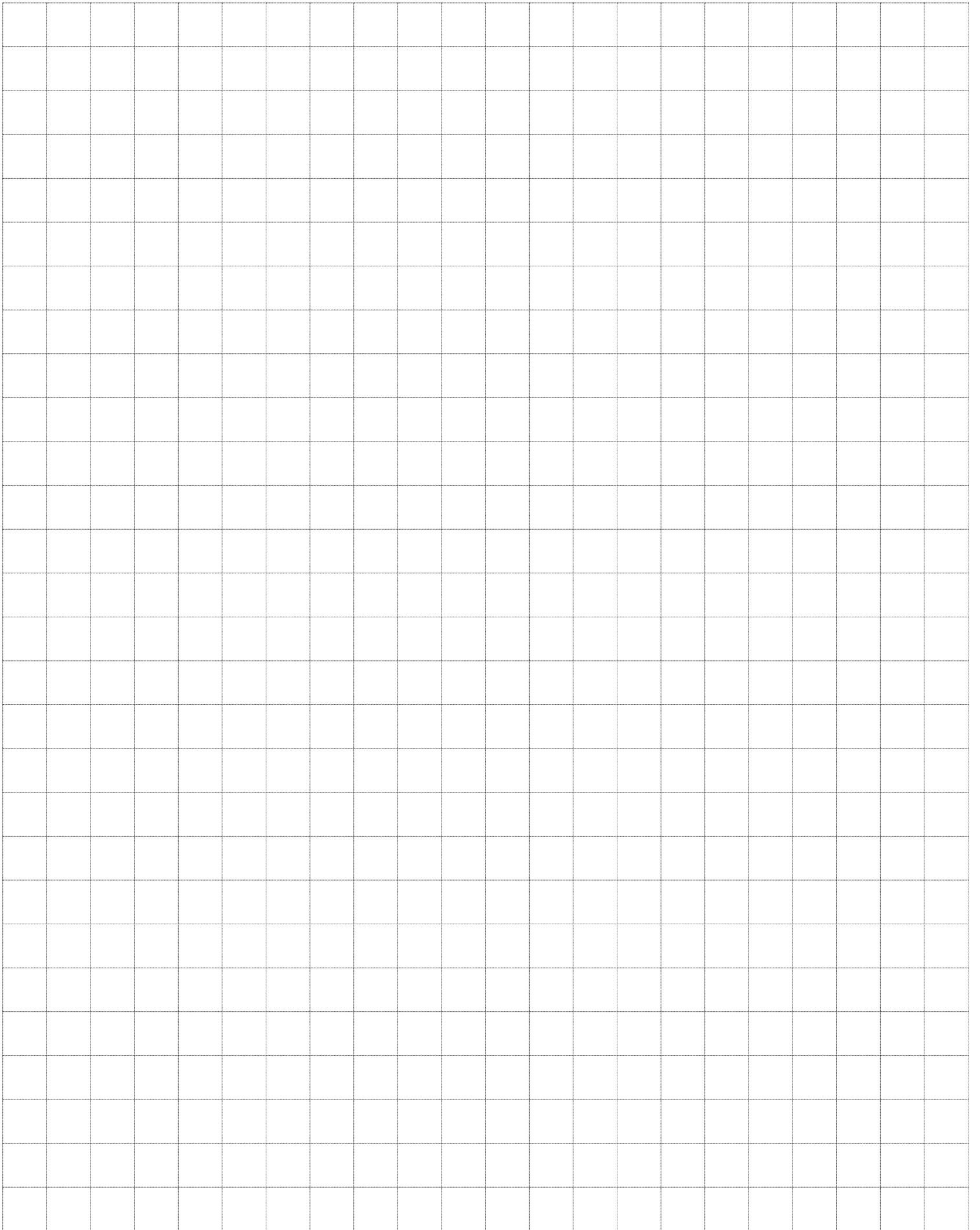





CUBA★LUX



techsupport@cubalux.com



info@cubalux.com